

Prislista 2024 —
Adda SKR SEK Sverige



SENAB

Färgmarkeringar och/eller symboler för hållbara alternativ i prislistan:

Mörkgrön markering eller symbol

Miljömärkt produkt – Möbler där hela den sammansatta varan har en typ 1 miljömärkning enligt ISO 14024 med Svanen, Möbelfakta, EU Ecolabel eller annan likvärdig märkning.

Ljusgrön markering eller symbol

Hållbarhetsmärkt produkt eller beståndsdel – Möbler där hela eller delar av den sammansatta varan är hållbarhetsmärkt, exempelvis med FSC, EU Ecolabel eller OEKO-TEX®. Leverantören ska kunna ge mer detaljerad information om vilka delar eller variationer som är hållbarhetsmärka vid begäran.

Orange markering eller symbol

Klimatberäknad produkt – Produkt med dokumenterad miljövarudeklaration (EPD) enligt ISO 14025.

Lila markering eller symbol

Produkt med återvunnet eller förnybart material (enligt definitionerna i ISO 14021). Leverantören ska kunna ge information om andel (%) återvunnet och/eller förnybart (biobaserat) vid begäran. Märkning av återvinningsbart material utgår.

Blå markering eller symbol

Demonterbar produkt – Produkt som är demonterbar till olika komponenter och beståndsdelar som i första hand möjliggör återbruk och i andra hand materialåtervinning när produkten nått sin fulla livslängd. Produkten ska vara designad för renovering, det vill säga att det ska vara enkelt att reparera och byta ut moduler, komponenter och beståndsdelar som slits över tid. Exempelvis ska ytskikt, som bordsskivor, textil och stoppning kunna tas isär, avlägsnas och ersättas med hjälp av vanligt förekommande manuella verktyg, ej specialverktyg. Enklare reparationer och utbytesarbeten ska kunna utföras av en lekman. Om det krävs fackmanakunskap för mer avancerade arbeten ska det framgå av anvisningarna som leverantören ska kunna ge vid begäran. Anvisningarna ska innehålla en sprängskiss, steg för steg beskrivning inklusive vilka verktyg som krävs samt hur möbelns ingående delar bör källsorteras.

Innehållsförteckning

Allmänna villkor	3
Teknisk information	4-9
Mått, åtgång, vikt och volym	70-77

Stolar / Barstolar

Aston	10
Atticus	10-12
Bowl	13
Cabin	14
Dandy	14
Dice	14
Edith	15
Ester	15
Eye	15
Frankie	16
Gap	17
Haddoc	18-19
Largo	19
Milo	20
Mind	21-22
Moment	23
Norma chair	24
Parker	24
Pelican	25-32
Pilot	33
Poodle	33
Robbie	34-35
Saga	35
Shima	36
Sputnik	36
Stealth	36
Stroll	37-38
Studio	38-39
Vinga	39

Soffor

Bail	40-41
B-Bitz	42-45
Charlie	46-46
Friends	48
Norma	49
Plateau	50-51
Race	52
Reform	54-55
U-sit	56-61

Bord

Basic table top	62-63
Boston	66
Cross	68
Detroit table	66
Discus table top	62-63
Eye table	68
Madison	66
Plain	66
Race Table	68
Speed Table	66
Stay	67
Storm	68
Stroll Table & Desk	67
Stroll Butler	68
T-bone / XL	67
Venus table	67
X-bone / XL	67

Tillbehör

Cushion	69
Crown	69
Long John	69
Noway	69

Teknisk information

Produktion

Vi tillverkar våra produkter i våra fabriker i Markaryd, med undantag för vissa komponenter. Tillskrining, sömnad, tapetsering, stomtillverkning, montering och emballering sker på huvudfabriken i Markaryd. Stativ och komponenter i metall tillverkas på vår legoverkstad Metector, också i Markaryd. Detta innebär att vi kan tillhandahålla stor flexibilitet med korta leveranstider i kombination med bra priser. Bland annat kan du få samtliga metallkomponenter i 405 RAL kulörer som standard.
OBS! Endast en startavgift på 500 sek brutto per kulör, ingen extra styckavgift.

Klädselmaterial

Vi arbetar endast med noga utvalda leverantörer specialiserade på tillverkning av material för offentlig miljö. I största möjliga mån försöker vi välja ut tyger som är miljömärkta. För mer information om våra 200 standard klädselmaterial se sidan 7-9.

Vinyl: Coriums Palette. Finns att få i 84 olika kulörer. Färgkarta finns att rekvidera. Tillhör PG 1.

Läder: Högkvalitativt semianilinläder från Elmo (Elmosoft, Elmonordic, Elmovintage) och United Leather (Vintage Collection). Synliga insektsbett och ärr av läkta sår bidrar till lädrets eleganta karaktär. Tillhör PG 5.

Tyg: Vi har 6 olika prisgrupper, från PG0 till PG5. Se sid 7-9 vilka tyger vi har som standard och vilken prisgrupp de tillhör.

PG0: Kundtyg och kundläder. Tyget Zero från Corium.

Urinduk: 369 sek brutto per modell/sits
Quiltning: Mot offert
Avvikande söm: Tillägg 0 sek brutto
Mixning av tyger: Mot offert

Stommar- och stoppningsmaterial

Stommarna vi jobbar med är av högsta kvalitet och är testade på svenska statens provningsanstalt, RISE.

Kallskum/polyeter som klarar högsta brandklassning, CMHR - Combustion Modified High Resilience, finns tillgänglig för alla modeller mot offert.

Trä- och fanérdetaljer

Utöver standard fanér, laminat, bets och lack-kulörer kan vi erbjuda alternativa utföranden mot offert, exempelvis vitpigmenterad hårdvaxolja med topplack.

Ytbehandling

Krom: Endast 3-värdigt miljövänligt krom används.

Satin: Startavgift 1730 sek, styckavgift 360 sek brutto, på krom-priset. Vi kan erbjuda de flesta produkter i satin utförande (matt krom finish).

Svart/Vit: Nyhet! Alla produkter finns i svart eller vitt utförande som standard, ingen debitering av startavgift. Detta gäller både solid och strukturlack. Solid svart (RAL 9005) och vit (RAL 9010) är glans 30, struktur är glans 5.

Multicolour

Solid Collection: I vårt sortiment finns 195st solida RAL kulörer. Endast en startavgift/färg på 500 sek debiteras, ingen extra styckkostnad. Glans 72.

Structure Collection: Alla 195 färger finns även som strukturfärger. Startavgift för Structure Collection är 500 sek brutto, ingen extra styckkostnad debiteras. Glans 5.

Pearl finish Collection: Utöver detta har vi även 15st pärlemofärger. Startavgift för Pearl finish collection är 500 sek brutto, ingen extra styckkostnad debiteras. Glans 90.

Lackkarta Multicolour finns att rekvidera. Annan speciallack eller NCS kulör mot offert.

Golvfäste

Fix/04 stativet är framtaget för att klara extra tuffa miljöer, som exempelvis marin miljö. Fix/04 erbjuds på samtliga modeller med pelarstativ. Pris mot offert.

Venus (01) finns att få som golvfäst, för ett tillägg på 429 sek brutto/st.

Skruv/bult för infästning medföljer ej.

Återgångsmekanism

01- och 04-stativen kan beställas med återgångsmekanism. 932 sek per stativ tillkommer. Bör kombineras med en golvfäst lösning för bästa funktionalitet.

Atticus Lounge-03 är alltid med återgångsmekanism.

Specialhöjd

Samtliga pelarstativ kan tillverkas med måttanpassad höjd, en startavgift för specialhöjd på 1440 sek brutto och en styckavgift per pelare på 300 sek brutto tillkommer.

För Plain bordstativ gäller startavgift på 2300 sek brutto och en styckavgift på 360 sek brutto.

Leveranstid + 2 veckor.

Grundpriset utgår från för barstolar högsta höjden, för bord närmsta högre höjd.

Tyngd till Venus

För extra stabilitet i bordsstativ Venus kan vi montera en 5kg tyngd. Tillägg 565 sek brutto. För mer information vänligen kontakta Johansons kundsupport.

Golvskydd och glidtassar

Samtliga stolar och bord är försedda med golvskydd/glidtassar.
Alternativa golvskydd enligt kunds önskemål kan levereras mot offert.
Filttass finns att få till 08 och 09 stativ, till en kostnad av 80 sek brutto/stol.

Hjul

Följande produkter kan erbjudas med hjul, mot ett tillägg:

03-stativ: 369 sek brutto/stol
05-stativ: 369 sek brutto/stol

Hjul till stolar finns i svart, vit, och krom.

Bordsskivor i specialutförande

Utöver de 20 storlekar vi har som standard kan vi erbjuda måttanpassade skivor enligt förfrågan. Vi kan även tillhandahålla speciellaminat, fanér och betst mot offert.

Håltagning i skiva ingår vid beställning tillsammans med elartiklar.
För kundpassade håltagningar tillkommer 670 sek brutto/st.

Förbindningsstag för T-bone och skiva med längd 240: 1682 sek brutto.
Förbindningsstag för Boston och skiva med längd 180: 638 sek brutto.

Vi kan även tillhandahålla upphängningsbeslag för stolar under bord.
Ett beslag behövs för två stolar mittemot varandra. Bredd på skiva 70-80cm. 893 sek brutto i svart metall.

Knappar

De flesta av våra produkter finns att få med knappstoppning.
Vid order krävs utförlig ritning för knapparnas placering.
Allt klädselmaterial på lager finns att tillgå.

Startavgift: 330 sek brutto
Ø18mm: 80 sek brutto/knapp
Ø30mm: 80 sek brutto/knapp
Ø50mm: 110 sek brutto/knapp

Exempel på knappstoppning



Version 1



Version 2



Version 3



Version 4



Version 5

Kopplingsbeslag soffor

Kopplingsbeslag B-bitz: 481 sek brutto
Kopplingsplåt Basic: 101 sek brutto/par
Kopplingsplåt Bail: 210 sek brutto/par
Kopplingsbeslag Charlie: 210 sek brutto
Kopplingsbeslag U-sit: 324 sek brutto
Kopplingsbeslag Reform: 307 sek brutto/par



Kopplingsbeslag stolar

08-stativ: 135 sek brutto
08-stativ till Pelican: 196 sek brutto
09-stativ: 160 sek brutto



Startavgifter / Styckavgifter

	Startavgift	Styckavgift
Multicolour:	500 sek brutto	0 sek brutto
Multicolour Structure/Pearl:	500 sek brutto	0 sek brutto
Satin:	1730 sek brutto	360 sek brutto
Specialhöjd (info s. 4):	1440 sek brutto	300 sek brutto
Specialhöjd Plain:	2300 sek brutto	360 sek brutto
Knapp Ø18	330 sek brutto	80 sek brutto
Knapp Ø30	330 sek brutto	80 sek brutto
Knapp Ø50	330 sek brutto	110 sek brutto

Stapelbarhet och stapelskydd

Stapelskydd är standard på Dandy, Frankie, Pelican och Studio.
Tillägg för stapelskydd på Mind, Robbie och Saga: 209 sek/stol.

Löst stapelskydd: 110 sek brutto
Transportvagn: 3512 sek brutto

Stapelbarhet utan staplingsvagn:		Stapelbarhet med staplingsvagn:	
Aston / Aston WA	4	Aston / Aston WA	10
Dandy	10	Dandy	12
Dice	5	Frankie	10
Frankie	8	Haddoc Shell	8
Frankie Tab	6	Mind	15
Haddoc Shell	8	Moment	8
Mind	10	Pelican-08/09	20
Moment	4	Pelican-08-hjul	10
Moment BS	6	Pelican-08-	4
Pelican-08/09	15	closed armrests	
Pelican-08-hjul	10	Pelican-08/09-	10
Pelican-08-	4	open armrests	
closed armrests		Pelican-08-hjul-	10
Pelican-08/09-	10	open armrests	
open armrests		Pelican-08-hjul-	10
Pelican-08-hjul-	10	open armrests	
open armrests		Pelican-09 skiva	4
Pelican-09 skiva	4	Robbie	20
Robbie	12	Studio-08/09	20
Saga	5		
Stroll-46/65	4		
Stroll-Desk	4		
Studio-08/09	12		

Miljöpolicy

Johanson strävar efter att endast använda miljövänliga råvaror och tillverkningsprocesser. Vi ställer samma krav på våra underleverantörer.

Vid användning av trä används björk, bok och ek.

Tropiska träslag används inte.

Till bordsskivor används Formica PSM högtryckslaminat som efter användande kan brännas utan att giftiga gaser avges.

Samtliga ståldetaljer är återvinningsbara.

Vid ytbehandling sker avfettning med alkalisk tvätt. Efter avskiljning går oljan för destruktion. Lackering görs elektrokroamtiskt med epoxypulver som ger minimalt med spill. Förkromningen (elektrolytisk ytbehandling) är återvinningsbar. 3-värdigt krom används.

De begränsade antal plastdetaljer som används är återvinningsbara genom nermalning.

All stopning och stommar av skum tillverkas helt utan freoner.

Endast vattenbaserade lim och smältlim används, vilka är fria från lösningsmedel.

ISO 14001

Johanson har ett miljöledningssystem som uppfyller kraven enligt SS-EN ISO 14001:2015 vad gäller utveckling, tillverkning och försäljning av möbler.

Alla tester finns att ladda ner från www.johansondesign.se.



Möbelfakta



Möbelfakta speglar omvärldens krav med ett komplett och uppdaterat referens- och märkningssystem, som därmed blir synonymt för professionalitet och kvalitet ända till sista ledet hos slutanvändaren.

Systemet baseras på tre kravområden och trianglar (delar);

- Kvalitet (tekniska krav)

- Miljö

- Socialt ansvar

De produkter som innehar denna miljömärkning är försedda med en Möbelfakta logotype i prislistan. Fler produkter kommer att bli godkända under året.

EU Ecolabel



EU Ecolabel, även kallad EU-Blomman, är Europas mot-svarighet till Svanen och en av världens främsta miljömärkningar. Det är en Typ 1-märkning, vilket betyder att den är oberoende, jobbar enligt ett livscykelperspektiv och med en helhetssyn när kriterier tas fram. Pelican, designad av Johan Lindstén, är Sveriges första EU Ecolabel stol!

Produktblad

På samtliga produkter finns det utförliga produktblad. Ladda ner dem från www.johansondesign.se.

CAD/BIM objekt

Samtliga produkter finns som DWG och GSM-filer. Flera produkter finns redan nu även i: Archicad, Revit, DWG, 3DS, SketchUp och pCon.planner. Under 2021 kommer vi att expandera vårt sortiment av dessa filer utefter vår nya BIM-strategi, vi kommer även under tiden efter förfrågan ta fram filer som eventuellt saknas i dessa format.

Samtliga produkter finns att ladda ner i pCon.planner, som är ett gratis 2D/3D rumsplanerungsverktyg.

Skötselråd

Tyg:

Dammsugning räcker oftast vid rengöring av tyg. Vid fläckar använd ljummet vatten och torka försiktigt (undvik att gnida för mycket på materialet). Använd alltid vita trasor för att undvika avfärgning. Vid svårare fläckar använd ett pH-neutralt diskmedel eller ett tvättmedel lämpat för just tyg. Hjälper inte detta kontakta tygleverantören för vidare anvisning.

Vinyl:

Torka med en torr mjuk trasa för vanlig rengöring. Använd inte dammsugare, eftersom det kan repa ytan. Vid fläckar torka eller gnugga försiktigt med en fuktig trasa. Hjälper inte detta kontakta leverantören för vidare anvisning. Tänk på att alltid avsluta med att torka möbelen med ljummet vatten. Rengöringsmedel finns att beställa hos Corium AB.

Läder:

Torka med en torr mjuk trasa för vanlig rengöring. Använd inte dammsugare, eftersom det kan repa ytan. Vid fläckar torka eller gnugga försiktigt med en fuktig trasa. Använd inte kemiska ytbehandlingsmedel, rengöringsmedel eller tvällösningar. Hjälper inte detta kontakta leverantören för vidare anvisning. Tänk på att inte placera möbelen för nära någon värmekälla, lämna en luftspalt på 5-6 centimeter och undvik placering i direkt solljus.

Filt:

Dammsug försiktigt. Vid fläckar använd ljummet vatten och torka försiktigt (undvik att gnida på materialet). Hjälper inte detta kontakta Johanson för vidare anvisning.

PUR (polyuretan):

Dammtorka försiktigt. Vid fläckar använd ljummet vatten och ett mildt rengöringsmedel utan lösningsmedel, alkohol och slipmedel. Torka torrt med en mjuk trasa.

Laminat:

Dammtorka försiktigt med en mjuk, torr trasa. Vid fläckar använd en mjuk trasa med ammoniak (fönsterputs) vilket gör att man slipper torkränder. Tänk på att inte använda rengöringsmedel med slipmedel.

Metall:

Dammtorka försiktigt. Vid fläckar använd ljummet vatten och ett mildt rengöringsmedel utan lösningsmedel och slipmedel. Torka torrt med en mjuk trasa.

Trä/fanér:

Dammtorka försiktigt. Vid fläckar använd ljummet vatten och ett mildt rengöringsmedel utan lösningsmedel och slipmedel. Torka av all fukt. Tänk på att trä är ett levande material så ljus från belysning och solsken har en viss inverkan på träytans färg och ljushet. Därför kan trä ändras i färg och ljushet.

Klädselmateriel - Alfabetisk ordning

Klädselmateriel

Acton	Vescom	1	Haku	Kvadrat	4	Sabi	Kvadrat	4
Ally	Svenssons	1	Halcyon-Aspen*	Camira	2	Samar	Vescom	1
Amdal	Gudbrandsdalen	3	Halcyon-Blossom*	Camira	2	Savoy	Gabriel	5
Apparel	Kvadrat	5	Halcyon-Cedar*	Camira	2	Scott	Vescom	2
Ara	Kvadrat	5	Hallingdal 65	Kvadrat	4	Select	Gabriel	2
Arches	Vescom	2	Harald 3	Kvadrat	4	Semi	Svenssons	1
Arrow	Vescom	2	Harding	Vescom	3	Silk	Camira	4
Atlas	Kvadrat	3	Harmony	Gabriel	3	Silvertex	Spradling	1
Atrium Outdoor	Kvadrat	5	Harper	Svenssons	3	Sirdal	Gudbrandsdalen	3
Auckland	Vescom	4	Heidal	Gudbrandsdalen	3	Steelcut 2	Kvadrat	4
Avon	Vescom	1	Hello	Svenssons	1	Steelcut Quartet	Kvadrat	5
			Hemsedal	Gudbrandsdalen	5	Steelcut Trio 3	Kvadrat	4
Balance	Svenssons	4	Heritage	Svenssons	3	Stella	Nevotex	1
Bardal	Gudbrandsdalen	3	Hestan	Vescom	4	Step	Gabriel	1
Barnum	Nevotex	5				Step	Svenssons	3
Be On	Svenssons	3	Illusion	Nevotex	4	Step Melange	Gabriel	1
Blazer	Camira	1	Imola Plus	Nevotex	3	Suldal	Gudbrandsdalen	3
Blend	Gabriel	1	Ink	Svenssons	3	Sumi	Camira	1
Blues CS 2	Nevotex	3				Swing	Gabriel	1
Bond	Gabriel	1	Jaali	Kvadrat	5	Synergy	Camira	2
Breeze Fusion	Gabriel	3	Jemo	Vescom	2			
Broken Twill Weave	Kvadrat	3				Technicolour Fleck	Kvadrat	5
Burton	Vescom	4	Kent	Svenssons	4	Tempt	Gabriel	3
			Khaki	Svenssons	2	Tone	Svenssons	1
Canvas 2	Kvadrat	4				Tonica 2	Kvadrat	4
Capture	Gabriel	2	Lani	Vescom	5	Tonus 4	Kvadrat	4
Chili	Gabriel	2	Leone Plus	Vescom	2	Twill Weave	Kvadrat	5
Clara 2	Kvadrat	3	Lido. Lido Trend	Nevotex	1			
Clifford	Kvadrat-Sahco	5	Luna 2	Gabriel	3	Vintage**	Nevotex	5
Club	Svenssons	4				Velvet	Svenssons	4
Coda 2	Kvadrat	5	Macro	Svenssons	1	Velvety	Crevin	2
Cody	Svenssons	3	Main Line Flax	Camira	1			
Comfort+	Gabriel	5	Main Line Plus	Camira	1	Wilson	Vescom	3
Connect	Gabriel	1	Malta	Vescom	2	Wooly	Nevotex	3
Creek	Vescom	2	Medley	Gabriel	1			
Crisp	Gabriel	2	Melange Nap	Kvadrat	4	Xtreme	Camira	1
CrissCross	Gabriel	4	Memory 2	Kvadrat	4			
Cura	Gabriel	1	Mingel	Svenssons	3	Yoredale	Camira	4
Cyber	Gabriel	1	Mizmaze	Kvadrat-Dessin	5			
Cyprus	Vescom	2	Molly 2	Kvadrat	4	Zaragoza	Designers Guild	2
			Mood	Gabriel	4	Zero	Corium	0
Dalma	Vescom	2	Morph	Gabriel	4			
Debut	Svenssons	5	Mosaic 2	Kvadrat	5			
Dikson	Vescom	4						
Divina 3	Kvadrat	4	Norfolk	Vescom	1			
Divina MD	Kvadrat	4	Noss	Vescom	4			
Divina Melange 2	Kvadrat	4						
			Oceanic	Camira	3			
Easy	Svenssons	1						
Ecriture	Kvadrat	5	Palette	Corium	1			
Eliot	Vescom	4	Passion	Gabriel	3			
Elle	Kvadrat	5	Patio Outdoor	Kvadrat	4			
Elmonordic**	Elmo	5	Pod	Nevotex	1			
Elmosoft*/ **	Elmo	5	Ponza	Vescom	4			
Elmo Vintage	Elmo	5	Pop	Nevotex	3			
Elysee	Corium	1	Poppy	Svenssons	4			
Era	Camira	1						
Europost 2	Gabriel	2	Quest	Camira	1			
Fame	Gabriel	1	Raas	Kvadrat	5			
Fame Hybrid	Gabriel	3	Rami	Svenssons	4			
Fiord 2	Kvadrat	4	Rami Plus	Svenssons	4			
Floyd 140 cm/Uph	Kvadrat	2	Recheck	Kvadrat	4			
Focus	Gabriel	1	Reflect	Kvadrat	2			
Focus Melange	Gabriel	1	Relate	Kvadrat	2			
Foss	Kvadrat	4	Remix 3	Kvadrat	2			
Foster	Vescom	5	Repetto	Gabriel	1			
Fuga	Vescom	4	Revive 1*	Kvadrat	3			
Furka Plus	Vescom	2	Re-wool	Kvadrat	3			
			Rivet	Camira	1			
Gaja Classic	Gabriel	2	Rock	Nevotex	1			
Gamut	Vescom	4	Rocket	Vescom	5			
Gandal	Gudbrandsdalen	4	Rolla	Vescom	4			
Go Check	Gabriel	1	Romsdal	Gudbrandsdalen	3			
Granit FR	Crevin	2	Rondo	Gabriel	1			

* Ej för modell: Atticus och Venus.

** Standard färger Elmonordic: 00385, 02071, 11039, 93009, 95038, 99008
Standard färger Elmosoft: 00100, 11049, 22030, 33004, 54035, 55002, 77127, 93129, 99999.
Standard färger United Leather Vintage:
Samtliga med undantag för Honey som är mot offert.

För andra färger, vänligen kontakta Johanson kundsupport.

Klädselmateriel

Klädselmateriel

Som standard erbjuder Johanson ett brett utbud av klädselmateriel såsom tyger, vinyl och läder från de mest erkända leverantörerna inom branschen. Önskas något annat materiel än standard, kontakta vår säljsupport för offert.

Kundtyg / Kundläder PGO: Information om åtgång finns vid respektive produkt, och gäller för tyg utan mönsterpassning. För tyg med mönsterpassning kontakta kundsupport. Obs! Klädselmateriel måste vara anpassat och ha rätt egenskaper för användning till beställd produkt. Vi rekommenderar att prov för godkännande skickas till Johanson säljsupport vid osäkerhet.

* Ej för modell: Atticus och Venus.

** Standard färger Elmonordic: 00385, 02071, 11039, 93009, 95038, 99008

Standard färger Elmosoft: 00100, 11049, 22030, 33004, 54035, 55002, 77127, 93129, 99999.









Standard färger United Leather Vintage: Samtliga med undantag för Honey som är mot offert.

För andra färger, vänligen kontakta Johanson kundsupport.

Fabrikant	PG0	PG1	PG2	PG3	PG4	PG5
COM COL	X X					
Camira		Blazer Era Main Line Flax Main Line Plus Quest Rivet Sumi Xtreme	Halcyon-Aspen* Halcyon-Blossom* Halcyon-Cedar* Synergy	Oceanic	Silk Yoredale	
Corium	Zero	Elysee Palette				
Crevin / Scan Aprima			Granit FR Velvety			
Designers Guild			Zaragoza			
Elmo						Elmonordic** Elmosoft*/ ** Elmo Vintage
Gabriel		Blend Bond Connect Cura Cyber Fame Focus Focus Melange Go Check Medley Repetto Rondo Step Step Melange Swing	Capture Chili Crisp Europost Gaja Classic Select	Breeze Fusion Fame Hybrid Harmony Luna Passion Tempt	CrissCross Mood Morph	Comfort+ Savoy
Gudbrandsdalen				Amdal Bardal Heidal Romsdal Sirdal Suldal	Gandal	Hemsedal

Fabrikant	PG0	PG1	PG2	PG3	PG4	PG5
Kvadrat -Dessin FEBRIK -Dessin Raf Simons -Dessin Sahco			Floyd 140 cm/Uph Reflect Relate Remix	Atlas Broken Twill Weave Clara Revive 1* Re-wool	Canvas 2 Divina 3 Divina MD Divina Melange 2 Fiord Foss Haku Hallingdal 65 Harald Melange Nap Memory 2 Molly 2 Patio Outdoor Recheck Sabi Steelcut 2 Steelcut Trio 3 Tonica 2 Tonus 4	Apparel Ara Atrium Outdoor Clifford Coda 2 Ecriture Elle Jaali Mizmaze Mosaic Raas Steelcut Quartet Technicolour Fleck Twill Weave
Nevotex -United Fabrics -United Leather		Lido. Lido Trend Pod Rock Stella		Blues CS 2 Imola Plus Pop Wooly	Illusion	Barnum Vintage**
Spradling		Silvertex				
Svensson		Ally Easy Hello Macro Semi Tone	Khaki	Be On Cody Harper Heritage Ink Mingel Step	Balance Club Kent Poppy Rami Rami Plus Velvet	Debut
Vescom		Acton Avon Norfolk Samar	Arches Arrow Creek Cyprus Dalma Furka Plus Jemo Leone Plus Malta Scott	Harding Wilson	Auckland Burton Dikson Eliot Fuga Hestan Noss Ponza Rolla	Foster Lani
Vescom/Designtex					Gamut	Rocket







		PG0	PG1	PG2	PG3	PG4	PG5	
Aston-08-46 Johan Lindstén <div style="display: flex; align-items: center; margin-top: 10px;"> </div> Aston-08-46 <div style="display: flex; align-items: center; margin-top: 10px;"> </div> Aston-08-46-WA-Rottingrygg i vitbetsad ek <div style="display: flex; align-items: center; margin-top: 10px;"> </div> 	Aston-08-46 Svart, Vit Multicolour*	2777	3014	3075	3143	3278	3657	
	Aston-08-46-Rattan back** Svart, Vit Multicolour*	2823	3059	3121	3189	3323	3702	
	Aston-08-46-WA Svart, Vit Multicolour*	3186	3206	3227	3247	3278	3587	
	Aston-08-46-WA Svart, Vit Multicolour*	3231	3252	3272	3293	3324	3632	
	Aston-08-46-WA Svart, Vit Multicolour*	3086	3322	3384	3452	3587	3965	
	Aston-08-46-WA Svart, Vit Multicolour*	3131	3367	3429	3497	3632	4011	
	Aston-08-46-WA-Rattan back** Svart, Vit Multicolour*	3494	3515	3535	3556	3587	3895	
	Aston-08-46-WA-Rattan back** Svart, Vit Multicolour*	3539	3560	3581	3601	3632	3940	
	**Rottingrygg i ek eller vitbetsad ek Rottingrygg i svartbetsad ek	0						
	Helklädd stol med stomme i trä och kallsfum. Fyrbenstativ. Rygg tygklädd eller i rotting. Rotting i ek eller vitbetsad ek som standard.	1059	startavgift					
	268	sek/stol						
Atticus-03-46 Erin Ruby <div style="display: flex; align-items: center; margin-top: 10px;"> </div> Atticus-03-46 <div style="display: flex; align-items: center; margin-top: 10px;"> </div>	Atticus-armless-03-46 Svart, Vit, Polerad aluminium, Multicolour*	4457	4823	4962	5151	5366	6363	
	Atticus-with arms-03-46 Svart, Vit, Polerad aluminium, Multicolour*	4886	5341	5530	5745	5997	7247	
	Hjul	369	sek/stol					
	Hjul, gas och gunga	1289	sek/stol					
	Helklädd stol med gjuten stomme i kallsfum. Snurrbart stativ.							
Atticus-08-46 Erin Ruby <div style="display: flex; align-items: center; margin-top: 10px;"> </div> Atticus-08-46 <div style="display: flex; align-items: center; margin-top: 10px;"> </div>	Atticus-armless-08-46 Svart, Vit, Multicolour*	4040	4419	4557	4747	4962	5959	
	Atticus-with arms-08-46 Svart, Vit, Multicolour*	4495	4936	5126	5341	5593	6842	
	Helklädd stol med gjuten stomme i kallsfum.							

		PG0	PG1	PG2	PG3	PG4	PG5
Atticus-08-wood Erin Ruby <div style="display: flex; align-items: center; gap: 10px;">   </div>	Atticus-armless-08-46-wood Ek	5151	5492	5643	5833	6048	7032
	Atticus-with arms-08-46-wood Ek Vit/svartbetsade ekben Helklädd stol med gjuten stomme i kallsikum.	5593	6009	6199	6414	6678	7928
Atticus-09-46 Erin Ruby <div style="display: flex; align-items: center; gap: 10px;">   </div>	Atticus-armless-09-46 Svart, Vit, Multicolour*	4457	4823	4962	5151	5366	6363
	Atticus-with arms-09-46 Svart, Vit, Multicolour* Helklädd stol med gjuten stomme i kallsikum. Medstativ.	4898	5341	5530	5745	5997	7247
Atticus-Lounge-03 Erin Ruby <div style="display: flex; align-items: center; gap: 10px;">   </div>	Atticus-Lounge-Low-03 Svart, Vit, Polerad aluminium, Multicolour*	10567	11250	11552	11918	12347	14860
	Atticus-Lounge-High-03 Svart, Vit, Polerad aluminium, Multicolour* Helklädd fätölj med gjuten stomme i kallsikum. Har återgångsmekansim som standard.	11035	11868	12221	12664	13156	16173
Atticus-Lounge-08-wood Erin Ruby <div style="display: flex; align-items: center; gap: 10px;">   </div>	Atticus-Lounge-Low-08-wood Ek	11110	11779	12095	12474	12890	15403
	Atticus-Lounge-High-08-wood Ek Vit/svartbetsade ekben Helklädd fätölj med gjuten stomme i kallsikum.	11590	12398	12764	13194	13686	16716

*Multicolour Solid, Structure och Pearl Finish Collection: startavgift 500 sek/kulör.









Nytt för 2024: Alla produkter finns i svart eller vitt utförande som standard, ingen debitering av startavgift. Gäller både solid och strukturlack.

















		PG0	PG1	PG2	PG3	PG4	PG5
Atticus-Lounge-09 Erin Ruby <div style="display: flex; align-items: center; margin-top: 5px;"> <div style="font-size: 0.8em; margin-right: 5px;">MÖBELFAKTA</div> <div style="display: flex; gap: 5px;"> </div> </div>	Atticus-Lounge-Low-09 Svart, Vit, Multicolour*	10428	11110	11425	11779	12208	14734
	Atticus-Lounge-High-09 Svart, Vit, Multicolour*	10895	11729	12095	12524	13016	16046
Helklädd fåtölj med gjuten stomme i kallskum. Medstativ.							
Atticus-BS-08-64/77 Erin Ruby <div style="display: flex; align-items: center; margin-top: 5px;"> <div style="font-size: 0.8em; margin-right: 5px;">MÖBELFAKTA</div> <div style="display: flex; gap: 5px;"> </div> </div>	Atticus-BS-armless-08-64 Svart, Vit, Multicolour*	4734	5088	5239	5428	5643	6629
	Atticus-BS-armless-08-77 Svart, Vit, Multicolour*	5012	5353	5505	5694	5909	6906
	Atticus-BS-with arms-08-64 Svart, Vit, Multicolour*	5177	5605	5795	6009	6275	7524
	Atticus-BS-with arms-08-77 Svart, Vit, Multicolour*	5454	5884	6073	6288	6540	7790
Helklädd barstol med gjuten stomme i kallskum.							
Atticus-BS-09-64/77 Erin Ruby <div style="display: flex; align-items: center; margin-top: 5px;"> <div style="font-size: 0.8em; margin-right: 5px;">MÖBELFAKTA</div> <div style="display: flex; gap: 5px;"> </div> </div>	Atticus-BS-armless-09-64 Svart, Vit, Multicolour*	5290	5631	5769	5959	6174	7172
	Atticus-BS-armless-09-77 Svart, Vit, Multicolour*	5568	5896	6048	6237	6439	7436
	Atticus-BS-with arms-09-64 Svart, Vit, Multicolour*	5732	6148	6338	6552	6805	8054
	Atticus-BS-with arms-09-77 Svart, Vit, Multicolour*	6009	6414	6603	6817	7083	8320
Helklädd barstol med gjuten stomme i kallskum. Medstativ.							

		PG0	PG1	PG2	PG3	PG4	PG5		
Bowl-03-46 Johan Lindstén	 	Svart, Vit, Polerad aluminium, Multicolour*	6078	6734	7505	7821	8351	9739	
		Hjul:	369 sek/stol						
		Hjul, gas och gunga:	1289 sek/stol						
		Helklädd fåtölj med gjuten stomme i kallskum. Snurrbart stativ.							
Bowl-09-46 Johan Lindstén	 	Svart, Vit, Krom, Multicolour*	4911	5568	6338	6653	7183	8573	
		Helklädd fåtölj med gjuten stomme i kallskum. Medstativ.							
Bowl-11-46 Johan Lindstén	 	Svart, Vit Krom, Multicolour*	5782	6452	7183	7537	8043	9468	
		Helklädd fåtölj med gjuten stomme i kallskum. Snurrbart stativ.	6552	7108	7815	8219	8724	10176	

*Multicolour Solid, Structure och Pearl Finish Collection: startavgift 500 sek/kulör.

Nytt för 2024: Alla produkter finns i svart eller vitt utförande som standard, ingen debitering av startavgift. Gäller både solid och strukturlack.

			PG0	PG1	PG2	PG3	PG4	PG5
Cabin-05-46 Alexander Lervik  	Svart, Vit Krom, Multicolour* Hjul: Hjul, gas och gunga:	6995 7600 369 sek/stol 1289 sek/stol	7500 8092	7890 8446	8320 8926	8409 9002	9835 10428	
	Helklädd fåtölj med gjuten stomme i kallsikum. Snurrbart stativ.							
Cabin-08-46 Alexander Lervik  	Svart, Vit Krom, Multicolour*	6640 6767	7172 7272	7562 7638	7979 8054	8092 8156	9519 9608	
	Helklädd fåtölj med gjuten stomme i kallsikum. Fyrbenstativ.							
Dandy-09-46 Alexander Lervik  	Svart, Vit, Krom, Multicolour*	3043	3295	3422	3560	3712	4280	
	Helklädd stol med metallstativ. Medstativ.							
Dice Böttcher Kayser  	Svart, Vit Multicolour*	3531 3639	3797 3905	3865 3973	3942 4050	4094 4202	4522 4630	
	Pall och bord med metallstativ. Klädd sittdyna.							

		PG0	PG1	PG2	PG3	PG4	PG5		
Edith	Alexander Lervik	 MÖBELFAKTA  	Svart, Vit Multicolour*	10416	11363	11691	12285	12802	14658
	Tillägg för utsida i Elmosoft: Tillägg för underrede med 30mm trätass:	2083	1338	1186	1111	1048			
		Helklädd fåtölj med gjuten stomme i kallskum.							
Ester-03-46	Alexander Lervik	 MÖBELFAKTA   	Svart, Vit, Polerad aluminium, Multicolour*	6931	7436	7928	8219	8560	9747
	Hjul Hjul, gas och gunga	369 sek/stol (obs 5-krysstativ)							
		Helklädd fåtölj med gjuten stomme i kallskum. Snurrbart stativ.	1289 sek/stol (obs 5-krysstativ)						
Ester-08 Wood	Alexander Lervik	 MÖBELFAKTA  	Ek / Ask	6767	7285	7777	8067	8409	9595
	Vit/svartbetsade ek/askben	1030 startavgift 260 sek/stol							
		Helklädd fåtölj med gjuten stomme i kallskum. Fyrbenstativ.							
Eye / Eye Lounge	Alexander Lervik	 MÖBELFAKTA  	Eye-enfärgad	4595	5038	5391	5669	5946	6855
	Eye Lounge-enfärgad	7007	8054	8497	9027	9532	11211		
		Snurrfunktion till Eye Lounge	984 sek/stol						
		Helklädd stol med stomme i trä och kallskum.							

Frankie-08-46 / XL

Färg & Blanche



Frankie-08-46

Svart, Vit, Krom, Multicolour*

3409 3788 3901 4014 4179 4659

Frankie-XL-08-46

Svart, Vit, Krom, Multicolour*

3888 4191 4331 4482 4672 5290

Helklädd stol med stomme i trä och kallskum. Fyrbenstativ.

Frankie-09-46 / XL

Färg & Blanche



Frankie-09-46

Svart, Vit, Krom, Multicolour*

3560 3939 4053 4166 4331 4810

Frankie-XL-09-46

Svart, Vit, Krom, Multicolour*

4065 4444 4545 4672 4823 5315

Helklädd stol med stomme i trä och kallskum. Medstativ.

Frankie-EC

Färg & Blanche



Svart, Vit, Krom, Multicolour*

7146 7549 7739 7954 8181 9027

Helklädd fätölj med stomme i trä och kallskum. Medstativ.

Frankie-Tab







Färg & Blanche



















































Svart, Vit, Krom, Multicolour*

2033 2134 2210 2310 2411 2740

Helklädd pall med stomme i trä och kallskum. Medstativ.



		PG0	PG1	PG2	PG3	PG4	PG5
Gap-07-46 Simon Pengelly  	Träskal vitlack/svartlack/björkfanér Svart, Vit Krom, Multicolour*	8901	9116	9468	9974	10011	11514
		9090	9280	9670	10126	10188	11678
	Träskal ekfanér/valnötsfanér Svart, Vit Krom, Multicolour*	9204	9368	9747	10226	10302	11754
		9393	9544	9936	10428	10466	11944
	Vit/svartbetsat ekskal 1030 startavgift 260 sek/stol Annan ytfinish på träskal, mot offert. Helklädd stol med gjuten stomme i kallskum. Snurrbart stativ.						
Gap-08-46 Simon Pengelly  	Träskal vitlack/svartlack/björkfanér Svart, Vit Krom, Multicolour*	8446	8661	9052	9481	9557	11035
		8547	8761	9140	9557	9683	11135
	Träskal ekfanér/valnötsfanér Svart, Vit Krom, Multicolour*	8724	8951	9304	9797	9860	11287
		8799	9040	9393	9885	9949	11401
	Vit/svartbetsat ekskal 1030 startavgift 260 sek/stol Annan ytfinish på träskal, mot offert. Helklädd fåtölj med gjuten stomme i kallskum. Fyrbenstativ.						
Gap-11-46 Simon Pengelly  	Träskal vitlack/svartlack/björkfanér Svart, Vit Krom, Multicolour*	9293	9468	9847	10328	10377	11842
		9860	10049	10390	10933	10971	12449
	Träskal ekfanér/valnötsfanér Svart, Vit Krom, Multicolour*	9544	9747	10100	10618	10656	12095
		10176	10328	10694	11211	11237	12701
	Vit/svartbetsat ekskal 1030 startavgift 260 sek/stol Annan ytfinish på träskal, mot offert. Helklädd fåtölj med gjuten stomme i kallskum. Snurrbart stativ.						









		PG0	PG1	PG2	PG3	PG4	PG5
Haddoc-Oyster-WA-05-46 Johan Lindstén       	Svart, Vit Krom, Multicolour* Hjul Hjul, gas och gunga Haddoc Oyster utan armstöd Helklädd stol med stomme i trä och kallskum. Snurrbart stativ.	6161	6514	6704	6944	7172	8017
		6388	6729	6919	7159	7398	8244
		369 sek/stol					
		1289 sek/stol					
		-770 sek/stol					
Haddoc-Oyster-WA-08-46 Johan Lindstén       	Svart, Vit Krom, Multicolour* Haddoc Oyster utan armstöd Helklädd stol med stomme i trä och kallskum. Fyrbenstativ.	4962	5353	5543	5782	6009	6868
		5051	5416	5605	5858	6098	6931
		-770 sek/stol					
Haddoc-Oyster-WA-10-46 Johan Lindstén       	Svart, Vit Krom, Multicolour* Haddoc Oyster utan armstöd Helklädd stol med stomme i trä och kallskum. Gungstativ.	5252	5618	5807	6048	6288	7133
		5328	5694	5884	6123	6363	7209
		-770 sek/stol					
Haddoc-Shell-09-46 Johan Lindstén       	Haddoc-Shell-09-46 Svart, Vit Krom, Multicolour* Haddoc-Shell-09-46-with arms Svart, Vit Krom, Multicolour* Helklädd stol med stomme i trä och kallskum. Medstativ.	3384	3586	3699	3888	4053	4659
		3472	3661	3763	3965	4116	4734
		3801	3989	4141	4293	4431	5075
		3914	4091	4242	4393	4532	5164

			PG0	PG1	PG2	PG3	PG4	PG5
Haddoc EC Johan Lindstén <div style="display: flex; align-items: center; margin-top: 10px;">       </div> 	Svart, Vit Multicolour*	6300 6465	6906 7057	7057 7221	7285 7436	7638 7802	8761 8914	
Loungefåtölj med baksida i väv. Standard är svart. Väv i beige, brun eller grå utan tilläggskostnad.								
Largo-01-46 Robert Tillberg/Börje Johanson <div style="display: flex; align-items: center; margin-top: 10px;">       </div> 	Svart, Vit Krom, Multicolour*	5366 6060	6009 6666	6767 7423	7121 7764	7626 8307	9052 9721	
Helklädd fåtölj med gjuten stomme i kallsikum. Snurrbart stativ.								
Largo-08-46 Robert Tillberg/Börje Johanson <div style="display: flex; align-items: center; margin-top: 10px;">       </div> 	Svart, Vit, Krom, Multicolour*	4823	5479	6262	6540	7108	8497	
Helklädd fåtölj med gjuten stomme i kallsikum. Fyrbenstativ.								

*Multicolour Solid, Structure och Pearl Finish Collection: startavgift 500 sek/kulör.





Nytt för 2024: Alla produkter finns i svart eller vitt utförande som standard, ingen debitering av startavgift. Gäller både solid och strukturlack.

		PG0	PG1	PG2	PG3	PG4	PG5	
Milo Böttcher Kayser  Milo-03-Wing		Milo-03						
		Milo-Low-03						
		Svart, Vit	6949	7914	8161	8438	8989	10533
		Polerad aluminium, Multicolour*	7057	8022	8269	8546	9097	10641
		Milo-High-03						
		Svart, Vit	8514	9747	10063	10415	11119	13090
		Polerad aluminium, Multicolour*	8622	9855	10171	10523	11227	13198
		Milo-Wing-03						
		Svart, Vit	9037	10494	10870	11285	12118	14450
		Polerad aluminium, Multicolour*	9145	10602	10977	11393	12226	14558
Milo-Footstool-03								
Svart, Vit	3453	3761	3839	3928	4104	4596		
Polerad aluminium, Multicolour*	3561	3869	3947	4036	4212	4704		
Snurrfunktion med 3D-flex	298							
Återgångsmekanism	959							
 Milo-09-Low	Milo-09							
	Milo-Low-09							
	Svart, Vit	6069	7034	7282	7558	8110	9653	
	Krom, Multicolour*	6177	7142	7390	7666	8217	9761	
	Milo-High-09							
	Svart, Vit	7635	8866	9184	9535	10239	12210	
	Krom, Multicolour*	7743	8974	9291	9643	10347	12318	
	Milo-Wing-09							
	Svart, Vit	8157	9614	9989	10405	11239	13570	
	Krom, Multicolour*	8265	9722	10097	10513	11347	13678	
Milo-Footstool-09								
Svart, Vit	2634	2941	3021	3109	3285	3778		
Krom, Multicolour*	2742	3049	3129	3217	3393	3886		
Tillägg för baksida i standardläder								
Milo Footstool	925	616	566	514	463			
Milo Low	2056	1336	1182	1111	1048			
Milo High	2673	1850	1645	1522	1409			
Milo Wing	2879	1974	1748	1604	1459			
Helklädd fåtölj med stomme i trä och kallskum.								

		PG0	PG1	PG2	PG3	PG4	PG5	
Mind-05-46 Alexander Lervik  	Mind-05-46 Svart, Vit Krom, Multicolour*	3661	3965	4014	4166	4305	5062	
	Mind-05-46-with arms Svart, Vit Krom, Multicolour*	4406	4672	4734	4886	5025	5782	
	Hjul:	369 sek/stol						
	Helklädd stol med stomme i trä och kallskum. Snurrbart stativ.							
Mind-XL-05-46 Alexander Lervik  	Mind-XL-05-46 Svart, Vit Krom, Multicolour*	4053	4355	4444	4608	4785	5593	
	Mind-XL-05-46-with arms Svart, Vit Krom, Multicolour*	4798	5088	5164	5328	5505	6312	
	Hjul:	369 sek/stol						
	Helklädd stol med stomme i trä och kallskum. Snurrbart stativ.							
Mind-08-46 Alexander Lervik  	Mind-08-46 Svart, Vit Krom, Multicolour*	2197	2525	2588	2740	2879	3636	
	Mind-08-46-with arms Svart, Vit Krom, Multicolour*	2929	3245	3307	3447	3598	4355	
	Stapelskydd:	209 sek/stol						
	Helklädd stol med stomme i trä och kallskum. Fyrbenstativ.							
Mind-XL-08-46 Alexander Lervik  	Mind-XL-08-46 Svart, Vit Krom, Multicolour*	2588	2929	3017	3194	3346	4166	
	Mind-XL-08-46-with arms Svart, Vit Krom, Multicolour*	3320	3636	3737	3901	4078	4886	
	Stapelskydd:	209 sek/stol						
	Helklädd stol med stomme i trä och kallskum. Fyrbenstativ.							

*Multicolour Solid, Structure och Pearl Finish Collection: startavgift 500 sek/kulör.

Nytt för 2024: Alla produkter finns i svart eller vitt utförande som standard, ingen debitering av startavgift. Gäller både solid och strukturlack.

		PG0	PG1	PG2	PG3	PG4	PG5
Mind-09-46 Alexander Lervik 	Mind-09-46 Svart, Vit Krom, Multicolour*	2197	2525	2588	2740	2879	3636
	Mind-09-46-with arms Svart, Vit Krom, Multicolour*	2929	3245	3307	3447	3598	4355
	Stapelskydd	209 sek/stol					
	Helklädd stol med stomme i trä och kallskum. Medstativ.						
Mind-XL-09-46 Alexander Lervik 	Mind-XL-09-46 Svart, Vit Krom, Multicolour*	2588	2929	3017	3194	3346	4166
	Mind-XL-09-46-with arms Svart, Vit Krom, Multicolour*	3320	3636	3737	3901	4078	4886
	Stapelskydd	209 sek/stol					
	Helklädd stol med stomme i trä och kallskum. Medstativ.						
Mind-BS-65/80 Alexander Lervik 	Mind-BS-65 Svart, Vit, Krom, Multicolour*	3484	3661	3801	3952	4014	4457
	Mind-BS-80 Svart, Vit, Krom, Multicolour*	3914	4129	4229	4406	4696	4886
	Helklädd stol med formpressad stomme i kallskum. Fyrbenstativ.						
Mind-EC-09 Alexander Lervik 	Svart, Vit Krom, Multicolour*	4810	5164	5353	5580	5769	7083
		5051	5428	5605	5807	6022	7323
	Helklädd stol med stomme i trä och kallskum. Medstativ.						

		PG0	PG1	PG2	PG3	PG4	PG5		
Moment-08-46	Johan Lindstén		Svart, Vit Multicolour*	4721	4911	5202	5290	5530	6148
	Helklädd stol med stomme i trä och kallsaum. Fyrbenstativ.	4848	5038	5328	5416	5656	6275		
Moment-BS-08-65/80	Johan Lindstén		Moment-BS-08-65 Svart, Vit Multicolour*	4351	4542	4706	4867	4930	5041
	Moment-BS-08-80 Svart, Vit Multicolour*	Moment-BS-08-80 Svart, Vit Multicolour*	4584	4775	4939	5100	5163	5274	5391
	Helklädd barstol med stomme i trä och kallsaum. Fyrbenstativ.								

*Multicolour Solid, Structure och Pearl Finish Collection: startavgift 500 sek/kulör.

Nytt för 2024: Alla produkter finns i svart eller vitt utförande som standard, ingen debitering av startavgift. Gäller både solid och strukturlack.

		PG0	PG1	PG2	PG3	PG4	PG5		
Norma Chair-03-46	Färg & Blanche		Svart, Vit Polerad aluminium, Multicolour*	6552 6678	7600 7726	7941 8067	8333 8471	8774 8914	10340 10466
	Hjul Helklädd fåtölj med stomme i trä och kallsaum. Snurrbart stativ. Normas uttryck kan skifta, beroende på om man väljer att arbeta med en, två eller tre olika textilier i varierande material och färger. Olika tyger mot offert.	369 sek/stol (obs 5-krysstativ)							
Norma Chair-08-46	Färg & Blanche		Svart, Vit Krom, Multicolour*	5315 5454	6363 6502	6678 6817	7070 7209	7549 7676	9040 9178
	Helklädd fåtölj med stomme i trä och kallsaum. Fyrbenstativ. Normas uttryck kan skifta, beroende på om man väljer att arbeta med en, två eller tre olika textilier i varierande material och färger. Olika tyger mot offert.								
Norma Chair-09-46	Färg & Blanche		Svart, Vit Krom, Multicolour*	5315 5454	6363 6502	6678 6817	7070 7209	7549 7676	9040 9178
	Helklädd fåtölj med stomme i trä och kallsaum. Medstativ Normas uttryck kan skifta, beroende på om man väljer att arbeta med en, två eller tre olika textilier i varierande material och färger. Olika tyger mot offert.								
Parker	Färg & Blanche		Svart, Vit, Multicolour*	2387	2677	2815	2954	3118	3661
	Helklädd pall med metallring.								

Pelican - kulörer plastskal



Black RAL 9005
NCS S 9000-N

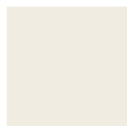

White RAL 9010
NCS S 0502-Y



Green RAL 6013
NCS S 5020-G70Y



Light Grey RAL 7004
NCS S 4000-N

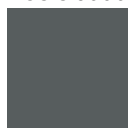

Dark Grey RAL 7012
NCS S 7000-N



Beige RAL 1019
NCS S 4010-Y30R



Pink RAL 3012
NCS S 3030-Y60R



Wine Red RAL 3005
NCS S 6030-R



Red RAL 3016
NCS S 3060-Y80R



Blue RAL 5001
NCS S 6030-B



Yellow RAL 1005
NCS S 2070-Y10R

Dessa kulörer för Pelican sittskal är standard i vårt sortiment.

Utöver dem kan vi erbjuda sittskalen i samtliga övriga RAL-färger. Då blir priset som följande:

Startavgift/färg 6950 sek

Färgat pris +

50-124 st +350 sek/st

>125 st +150 sek/st

>250 st +50 sek/st

>500 st 0 sek



Pelican-03-46

Johan Lindsten



Pelican-03-46-black plastic-half covered seat

Pelican-03-46-Plastic



Svart plast

Svart, Vit

1906

Polerad aluminium, Multicolour*

1957

Färgad plast

Svart, Vit

2172

Polerad aluminium, Multicolour*

2222

Pelican-03-46-Half covered



Svart plast

Svart, Vit

2387

2525

2551

2613

2677

2879

Polerad aluminium, Multicolour*

2436

2575

2600

2664

2740

2929

Färgad plast

Svart, Vit

2639

2790

2815

2879

2941

3143

Polerad aluminium, Multicolour*

2689

2841

2866

2929

2992

3194

Pelican-03-46-Covered Inside



Svart plast

Svart, Vit

2486

2827

2889

3040

3167

3924

Polerad aluminium, Multicolour*

2574

2852

2991

3117

3268

4026

Färgad plast

Svart, Vit

2588

2929

2992

3143

3270

4027

Polerad aluminium, Multicolour*

2677

2954

3094

3220

3371

4129

Pelican-03-46-Covered



Svart, Vit

2588

2929

2992

3143

3270

4027

Polerad aluminium, Multicolour*

2677

2954

3094

3220

3371

4129

Armstöd

669 sek/stol (svart, vit, krom eller Multicolour*)

Hjul

369 sek/stol

Hjul, gas och gunga

1289 sek/stol

Stol i återvunnen plast i olika kulörer. Snurrbart stativ.

Pelican-03-46: sitsar



Plastic seat (Plastsits)



Half covered seat (Plastsits med sittdyna)



Covered inside seat (Plastsits med klädd insida)



Covered seat (Helklädd sits)

Pelican-03-46: stativ



03-46



03-46 with armrests (med armstöd)



03-46 with castors (med hjul)



03-46-with armrests, castors, tilt mechanism and height adjustment (med hjul, gas och gunga)

Pelican-08-46

Johan Lindsten



Pelican-08-46-green plastic



Pelican-08-46-Plastic

Svart plast

Svart, Vit 1250

Krom, Multicolour* 1301

Färgad plast

Svart, Vit 1515

Krom, Multicolour* 1565

Pelican-08-46-Half covered

Svart plast

Svart, Vit 1729 1868 1893 1957 2020 2222

Krom, Multicolour* 1780 1919 1944 2008 2083 2272

Färgad plast

Svart, Vit 1982 2134 2159 2222 2285 2487

Krom, Multicolour* 2045 2184 2210 2272 2336 2538

Pelican-08-46-Covered inside

Svart plast

Svart, Vit 2094 2435 2497 2650 2776 3534

Krom, Multicolour* 2182 2460 2586 2725 2876 3634

Färgad plast

Svart, Vit 2197 2538 2600 2752 2879 3636

Krom, Multicolour* 2285 2562 2689 2828 2979 3737

Pelican-08-46-Covered

Svart, Vit 2197 2538 2600 2752 2879 3636

Krom, Multicolour* 2285 2562 2689 2828 2979 3737

Closed armrests* 669 sek/stol

Open armrests 669 sek/stol

Hjul 669 sek/stol

Kopplingsbeslag 196 sek/stol

*Closed armrests ej i kombination med hjul.



Stol i återvunnen plast i olika kulörer. Fyrbensstativ. Pelican med klädd sits är inte lämpad att förvaras staplad då tryckmärken kan uppstå.

Pelican-08-46: sitsar



Plastic seat (Plastsits)



Half covered seat (Plastsits med sittdyna)



Covered inside seat (Plastsits med klädd insida)



Covered seat (Helklädd sits)

Pelican-08-46: stativ



08-46



08-46 with closed armrests (med stängda armstöd)



08-46-with open armrests (med öppna armstöd)



08-46 with castors (med hjul)



08-connector (kopplingsbeslag)

*Multicolour Solid, Structure och Pearl Finish Collection: startavgift 500 sek/kulör.

Nytt för 2024: Alla produkter finns i svart eller vitt utförande som standard, ingen debitering av startavgift. Gäller både solid och strukturlack.

Pelican-08-46-Fixed Tablet

Johan Lindsten



Pelican-08-46-fixed tablet-black plastic

Pelican-08-46-FT-Plastic

Svart plast

Svart, Vit

2289

Krom, Multicolour*

2339

Färgad plast

Svart, Vit

2554

Krom, Multicolour*

2605

Pelican-08-46-FT-Half covered

Svart plast

Svart, Vit

2769

2908

2933

2995

3059

3261

Krom, Multicolour*

2819

2959

2983

3047

3122

3312

Färgad plast

Svart, Vit

3021

3173

3197

3261

3325

3526

Krom, Multicolour*

3084

3223

3249

3312

3375

3577

Pelican-08-46-FT-Covered inside

Svart plast

Svart, Vit

3133

3474

3537

3689

3815

4572

Krom, Multicolour*

3222

3498

3625

3765

3916

4672

Färgad plast

Svart, Vit

3236

3577

3640

3792

3918

4675

Krom, Multicolour*

3325

3601

3728

3867

4019

4775

Pelican-08-46-FT-Covered

Svart, Vit

3236

3577

3640

3792

3918

4675

Krom, Multicolour*

3325

3601

3728

3867

4019

4775

Skrivskiva levereras för högerhänt som standard och vänsterhänt som alternativ. Vit med svart kärna. Stol i återvunnen plast i olika kulörer. Fyrbensstativ.

Pelican-08-46-Fixed Tablet: sitsar



Plastic seat (Plastsits)



Half covered seat (Plastsits med sittdyna)



Covered inside seat (Plastsits med klädd insida)



Covered seat (Helklädd sits)

Pelican-08-46-Fixed Tablet: stativ



08-46-fixed tablet (fast skrivskiva)

Pelican-08-46-Wood

Johan Lindsten



Pelican-08-46-wood oak-black plastic-covered inside

Pelican-08-46-Wood-Plastic

Svart plast

Ek 2576

Färgad plast

Ek 2842

Pelican-08-46-Wood-Half covered

Svart plast

Ek 3055 3195 3219 3283 3346 3549

Färgad plast

Ek 3308 3460 3485 3549 3611 3813

Pelican-08-46-Wood-Covered inside

Svart plast

Ek 3420 3761 3824 3976 4102 4860

Färgad plast

Ek 3523 3864 3926 4079 4205 4963

Pelican-08-46-Wood-Covered

Ek 3523 3864 3926 4079 4205 4963

Vit eller svartbetsade ekben

1030 startavgift

260 sek/stol

Stol i återvunnen plast i olika kulörer. Fyrbensstativ i ek.

Pelican-08-46-Wood: sitsar



Plastic seat (Plastsits)



Half covered seat (Plastsits med sittdyna)



Covered inside seat (Plastsits med klädd insida)



Covered seat (Helklädd sits)

Pelican-08-46 Wood: stativ



08-46-wood

*Multicolour Solid, Structure och Pearl Finish Collection: startavgift 500 sek/kulör.

Nytt för 2024: Alla produkter finns i svart eller vitt utförande som standard, ingen debitering av startavgift. Gäller både solid och strukturlack.

Pelican-09-46

Johan Lindsten



NEPD-6730-5025



Pelican-09-46-Covered

Pelican-09-46-Plastic

Svart plast

Svart, Vit

1250

Krom, Multicolour*

1301

Färgad plast

Svart, Vit

1515

Krom, Multicolour*

1565

Pelican-09-46-Half covered

Svart plast

Svart, Vit

1729

1868

1893

1957

2020

2222

Krom, Multicolour*

1780

1919

1944

2008

2083

2272

Färgad plast

Svart, Vit

1982

2134

2159

2222

2285

2487

Krom, Multicolour*

2045

2184

2210

2272

2336

2538

Pelican-09-46-Covered inside

Svart plast

Svart, Vit

2094

2435

2497

2650

2776

3534

Krom, Multicolour*

2182

2460

2586

2725

2876

3634

Färgad plast

Svart, Vit

2197

2538

2600

2752

2879

3636

Krom, Multicolour*

2285

2562

2689

2828

2979

3737

Pelican-09-46-Covered

Svart, Vit

2197

2538

2600

2752

2879

3636

Krom, Multicolour*

2285

2562

2689

2828

2979

3737

Armstöd

669 sek/stol

Kopplingsbeslag

160 sek/stol



Stol i återvunnen plast i olika kulörer. Medstativ. Pelican med klädd sits är inte lämpad att förvaras staplad då tryckmärken kan uppstå.

Pelican-09-46: sitsar



Plastic seat
(Plastsits)



Half covered seat
(Plastsits med sittdyna)



Covered inside seat
(Plastsits med klädd insida)



Covered seat
(Helklädd sits)

Pelican-09-46: stativ



09-46



09-46 with armrests
(med armstöd)

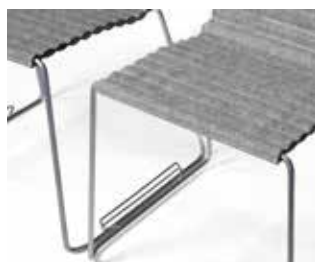

09-connector
(kopplingsbeslag)

Pelican-09-46-Writing Tablet

Johan Lindsten



Pelican-09-46-Writing Tablet
-covered



Pelican-09-46-Writing Tablet
-black plastic



Skrivskiva levereras för högerhänt som standard och vänsterhänt som alternativ. Praktisk fällbar skrivskiva i CDF. Vit med svart kärna. Stol i återvunnen plast i olika kulörer. Medstativ. Pelican med klädd sits är inte lämpad att förvaras staplad då tryckmärken kan uppstå.

Pelican-09-46-WT-Plastic

Svart plast

Svart, Vit

3220

Krom, Multicolour*

3270

Färgad plast

Svart, Vit

3484

Krom, Multicolour*

3535

Pelican-09-46-WT-Half covered

Svart plast

Svart, Vit

3686

3838

3863

3927

3989

4191

Krom, Multicolour*

3750

3888

3914

3977

4040

4242

Färgad plast

Svart, Vit

3952

4103

4129

4191

4255

4457

Krom, Multicolour*

4002

4154

4179

4242

4305

4508

Pelican-09-46-WT-Covered inside

Svart plast

Svart, Vit

4064

4405

4467

4607

4745

5503

Krom, Multicolour*

4152

4430

4556

4695

4846

5591

Färgad plast

Svart, Vit

4166

4508

4570

4709

4848

5605

Krom, Multicolour*

4255

4532

4659

4798

4949

5694

Pelican-09-46-WT-Covered

Svart, Vit

4166

4508

4570

4709

4848

5605

Krom, Multicolour*

4255

4532

4659

4798

4949

5694

Pelican-09-46-Writing Tablet: sitsar



Plastic seat
(Plastsits)



Half covered seat
(Plastsits med sittdyna)



Covered inside seat
(Plastsits med klädd insida)



Covered seat
(Helklädd sits)

Pelican-09-46-Writing Tablet: stativ



09-46-Writing Tablet

*Multicolour Solid, Structure och Pearl Finish Collection: startavgift 500 sek/kulör.

Nytt för 2024: Alla produkter finns i svart eller vitt utförande som standard, ingen debitering av startavgift. Gäller både solid och strukturlack.

Pelican-BS-08-65/80

Johan Lindstén



NEPD-6730-5025



Pelican-BS-08-65/80-Plastic

Pelican-BS: sitsar



Plastic seat
(Plastsits)



Half covered seat
(Plastsits med sittdyna)



Covered inside seat
(Plastsits med klädd insida)



Covered seat
(Helklädd sits)

Barstol i återvunnen plast i olika kulörer. Fyrbensstativ.

Pelican-BS-08-65-Plastic



Svart plast

Svart, Vit 1950
Krom, Multicolour* 2001

Färgad plast

Svart, Vit 2216
Krom, Multicolour* 2266

Pelican-BS-08-65-Half covered



Svart plast

Svart, Vit 2431 2569 2594 2656 2720 2922
Krom, Multicolour* 2480 2620 2646 2708 2783 2974

Färgad plast

Svart, Vit 2682 2835 2859 2922 2986 3189
Krom, Multicolour* 2746 2884 2910 2974 3036 3238

Pelican-BS-08-65-Covered inside



Svart plast

Svart, Vit 2794 3135 3198 3350 3476 4234
Krom, Multicolour* 2883 3160 3288 3426 3577 4335

Färgad plast

Svart, Vit 2897 3238 3301 3453 3579 4337
Krom, Multicolour* 2986 3263 3390 3529 3680 4437

Pelican-BS-08-65-Covered



Svart, Vit 2897 3238 3301 3453 3579 4337
Krom, Multicolour* 2986 3263 3390 3529 3680 4437

Pelican-BS-08-80-Plastic



Svart plast

Svart, Vit 2184
Krom, Multicolour* 2234

Färgad plast

Svart, Vit 2449
Krom, Multicolour* 2499

Pelican-BS-08-80-Half covered



Svart plast

Svart, Vit 2664 2803 2827 2891 2953 3155
Krom, Multicolour* 2714 2853 2879 2941 3017 3207

Färgad plast

Svart, Vit 2917 3068 3092 3155 3220 3422
Krom, Multicolour* 2979 3118 3143 3207 3270 3471

Pelican-BS-08-80-Covered inside



Svart plast

Svart, Vit 3029 3369 3432 3583 3710 4467
Krom, Multicolour* 3117 3393 3521 3660 3810 4568









Färgad plast

Svart, Vit 3131 3471 3535 3686 3812 4570
Krom, Multicolour* 3220 3496 3624 3763 3913 4671

Pelican-BS-08-80-Covered



Svart, Vit 3131 3471 3535 3686 3812 4570
Krom, Multicolour* 3220 3496 3624 3763 3913 4671

		PG0	PG1	PG2	PG3	PG4	PG5
Pilot-WA-High-05-46 Alexander Lervik  	Svart, Vit Krom, Multicolour*	7259	7664	7903	8156	8421	9468
	Hjul Hjul, gas och gunga Armstöd lindade med svart läder eller Elmosoft 54035 Pilot utan armstöd Helklädd fåtölj med gjuten stomme i kallskum. Snurrbart stativ. Quiltning mot offert.	7549	7954	8194	8446	8712	9759
Pilot-WA-Low-05-46 Alexander Lervik  	Svart, Vit Krom, Multicolour*	6716	7108	7323	7562	7815	8699
	Hjul Hjul, gas och gunga Armstöd lindade med svart läder eller Elmosoft 54035 Pilot utan armstöd Helklädd fåtölj med gjuten stomme i kallskum. Snurrbart stativ. Quiltning mot offert.	7007	7398	7600	7840	8092	8976
Poodle-Chair Anna Herrmann & Alexander Lervik  	Poodle-Chair-Metal legs Svart, Vit Krom, Multicolour*	4780	5274	5428	5613	5829	6554
	Poodle-Chair-Covered legs Helklädd stol med gjuten stomme i kallskum. Ben i metall eller tygklädda. Klädd i olika tyger mot offert.	4883	5376	5531	5716	5932	6656
Poodle-EC Anna Herrmann & Alexander Lervik  	Poodle EC	7330	8653	9066	9561	10140	12083
	Helklädd fåtölj med gjuten stomme i kallskum. Klädd i olika tyger mot offert.						

*Multicolour Solid, Structure och Pearl Finish Collection: startavgift 500 sek/kulör.

Nytt för 2024: Alla produkter finns i svart eller vitt utförande som standard, ingen debitering av startavgift. Gäller både solid och strukturlack.

Robbie-03-46

Böttcher & Kayser



Robbie-03-46-Oak veneer



Robbie-03-46-half covered



Robbie-03-46-covered

Robbie-03-46-Wood

Ekfanér

Svart, Vit

3143

Polerad aluminium, Multicolour*

3282

Robbie-03-46-Half covered

Ekfanér

Svart, Vit

3573 3686 3801 3901 4027 4457

Polerad aluminium, Multicolour*

3699 3838 3939 4053 4166 4583

Robbie-03-46-Covered

Svart, Vit

2954 3282 3358 3484 3624 4381

Polerad aluminium, Multicolour*

3056 3307 3384 3560 3724 4470

Hjul

369 sek/stol

Vit/svartbetsad ekfanér

1030 startavgift

260 sek/stol

Ekfanér betsad i valfri RAL-kulör

1560 startavgift

260 sek/stol

Stomme i ekfanér. Snurrbart stativ.
Annan ytfinish på träskal, mot offert.

Robbie-08-46

Böttcher & Kayser



Robbie-08-46-Oak veneer



Robbie-08-46-half covered



Robbie-08-46-covered

Robbie-08-46-Wood

Ekfanér

Svart, Vit

2613

Krom, Multicolour*

2752

Robbie-08-46-Half covered

Ekfanér

Svart, Vit

3005 3156 3258 3371 3484 3914

Krom, Multicolour*

3156 3295 3409 3497 3624 4053

Robbie-08-46-Covered

Svart, Vit

2398 2740 2815 2954 3094 3850

Krom, Multicolour*

2500 2777 2841 3017 3181 3927

Vit/svartbetsad ekfanér

1030 startavgift

260 sek/stol

Ekfanér betsad i valfri RAL-kulör

1560 startavgift

260 sek/stol

Stapelskydd

209 sek/stol

Stomme i ekfanér. Fyrbenstativ. Annan
ytfinish på träskal, mot offert.



Robbie-09-46

Böttcher & Kayser



Robbie-09-46-Oak veneer



Robbie-09-46-half covered



Robbie-09-46-covered



Robbie-WA

Robbie-09-46-Wood

Ekfanér

Svart, Vit

2613

Krom, Multicolour*

2752

Robbie-09-46-Wood-WA

Ekfanér

Svart, Vit

3207

Krom, Multicolour*

3346

Robbie-09-46-Half Covered

Ekfanér

Svart, Vit

3005

3156

3258

3371

3484

3914

Krom, Multicolour*

3156

3295

3409

3497

3624

4053

Robbie-09-46-Half Covered-WA

Ekfanér

Svart, Vit

3624

3763

3863

3977

4091

4519

Krom, Multicolour*

3775

3901

4014

4103

4229

4659

Robbie-09-Covered

Svart, Vit

2398

2740

2815

2954

3094

3850

Krom, Multicolour*

2500

2777

2841

3017

3181

3927

Robbie-09-46-Covered-WA

Svart, Vit

3017

3346

3422

3560

3699

4457

Krom, Multicolour*

3118

3384

3447

3624

3788

4532

Vit/svartbetsad ekfanér

1030 startavgift

260 sek/stol

Ekfanér betsad i valfri RAL-kulör

1550 startavgift

260 sek/stol

Stapelskydd

209 sek/stol

Stomme i ekfanér. Medstativ. Annan ytfinish på träskal, mot offert.



Saga-08-46-Classic

Alexander Lervik



Saga-08-46-Classic

Ekfanér

Svart, Vit

3318

3571

3631

3703

3835

4256

Krom, Multicolour*

3439

3692

3752

3823

3956

4377

Vit/svartbetsad ekfanér

1030 startavgift

260 sek/stol

Ekfanér betsad i valfri RAL-kulör

1560 startavgift

260 sek/stol

Stapelskydd

209 sek/stol

Stol med rygg i ekfanér. Fyrbenstativ. Annan ytfinish på träskal, mot offert.



*Multicolour Solid, Structure och Pearl Finish Collection: startavgift 500 sek/kulör.

Nytt för 2024: Alla produkter finns i svart eller vitt utförande som standard, ingen debitering av startavgift. Gäller både solid och strukturlack.

Shima

Böttcher & Kayser



Shima Ø65



Shima Ø90



Shima Ø110

Shima Ø65

Svart, Vit
Krom, Multicolour*

3965	4393	4545	4672	4861	5643
4129	4545	4709	4836	5025	5807

Shima Ø90

Svart, Vit
Krom, Multicolour*

6742	7462	7726	7941	8256	9595
7019	7726	7992	8207	8522	9860

Shima Ø110

Svart, Vit
Krom, Multicolour*

9128	10062	10466	10769	11173	12992
9519	10479	10845	11097	11540	13320

Tillägg för bord Ø44

Vit laminat: 1893 / bord
Ek/wenge/svart/valnötsslaminat/
björkfanér: 2134 / bord

Stomme i trä och kallskum. Pris för knapp på sidan 5. Snurrbart bord. Välj mellan ett eller två bord på Shima Ø90/Ø110. Kant på shima bordsskiva i klarlackad MDF.

Sputnik-46/65/80

Mattias Ljunggren



Sputnik-46

Svart, Vit
Krom, Multicolour*

1326	1389	1452	1578	1654	1767
1667	1729	1818	1957	2020	2096

Sputnik-65

Svart, Vit
Krom, Multicolour*

2070	2108	2197	2310	2374	2500
2411	2462	2551	2689	2752	2841

Sputnik-80

Svart, Vit
Krom, Multicolour*

2298	2349	2424	2551	2613	2740
2639	2689	2790	2929	2992	3068

Helklädd pall/barstol med stomme i trä och kallskum. Fyrbenstativ.

Stealth













Johan Lindstén



Svart, Vit
Multicolour*















9823	10707	10946	11199	11704	13130
10075	10971	11199	11451	11957	13395





Helklädd loungefåtölj med gjuten stomme i kallskum. Snurrbart stativ.

		PG0	PG1	PG2	PG3	PG4	PG5
Stroll-46 Böttcher Kayser   	Stroll-46 Svart, Vit Krom, Multicolour*	1629	1767	1806	1855	1919	2121
	Hjul 369 sek/stol	1704	1831	1868	1919	1982	2184
Helklädd pall med gjuten stomme i kallskum. Fyrbenstativ med eller utan hjul.							
Stroll-65 Böttcher Kayser   	Stroll-65 Svart, Vit Krom, Multicolour*	1970	2121	2159	2210	2272	2474
	Stroll-65-med fotstöd Svart, Vit Krom, Multicolour*	2045	2184	2222	2272	2336	2538
Hjul 369 sek/stol		2320	2472	2509	2560	2623	2825
Helklädd barstol med gjuten stomme i kallskum. Fyrbenstativ med eller utan hjul. Endast stapelbar utan fotstöd.		2395	2534	2572	2623	2687	2888
Helklädd barstol med gjuten stomme i kallskum. Fyrbenstativ med eller utan hjul. Endast stapelbar utan fotstöd.							
Stroll-XL-46 Böttcher Kayser   	Stroll-XL-46 Svart, Vit Krom, Multicolour*	1954	2121	2167	2228	2303	2545
	Hjul 369 sek/stol	2045	2197	2243	2303	2379	2621
Helklädd pall med gjuten stomme i kallskum. Fyrbenstativ med eller utan hjul.							
Stroll-XL-65 Böttcher Kayser   	Stroll-XL-65 Svart, Vit Krom, Multicolour*	2363	2545	2591	2652	2728	2969
	Stroll-XL-65-med fotstöd Svart, Vit Krom, Multicolour*	2455	2621	2666	2728	2803	3045
Hjul 369 sek/stol		2714	2896	2940	3002	3077	3320
Helklädd barstol med gjuten stomme i kallskum. Fyrbenstativ med eller utan hjul. Endast stapelbar utan fotstöd.		2804	2972	3016	3077	3153	3396
Helklädd barstol med gjuten stomme i kallskum. Fyrbenstativ med eller utan hjul. Endast stapelbar utan fotstöd.							

*Multicolour Solid, Structure och Pearl Finish Collection: startavgift 500 sek/kulör.

Nytt för 2024: Alla produkter finns i svart eller vitt utförande som standard, ingen debitering av startavgift. Gäller både solid och strukturlack.

		PG0	PG1	PG2	PG3	PG4	PG5
<p>Stroll-80/Stroll-XL-80 Böttcher Kayser</p>  <p>MÖBELFAKTA   </p>	<p>Stroll-80 Svart, Vit Krom, Multicolour*</p> <p>Stroll-XL-80 Svart, Vit Krom, Multicolour*</p> <p>Helklädd barstol med gjuten stomme i kallskum. Fyrbenstativ. Nu även med XL-sits.</p>	<p>2411 2474</p>	<p>2551 2613</p>	<p>2588 2651</p>	<p>2639 2702</p>	<p>2815 2879</p>	<p>2904 2967</p>
<p>Stroll-Butler-53/73 Böttcher Kayser</p>  <p></p>	<p>Butler 53 Butler 73</p> <p>Serveringsvagn helt i metall, med hjul.</p>		<p>Svart/Vit 5038 6048</p>		<p>Multicolour* 5290 6300</p>		
<p>Studio-08-46 Alexander Lervik</p>  <p>MÖBELFAKTA   </p>	<p>Studio-08-46 Svart, Vit, Krom, Multicolour*</p> <p>Studio-08-46-with arms Svart, Vit, Krom, Multicolour*</p> <p>Helklädd stol med formpressad stomme i kallskum. Fyrbenstativ.</p>	<p>2904 3648</p>	<p>3232 3965</p>	<p>3422 4154</p>	<p>3611 4355</p>	<p>3686 4406</p>	<p>4495 5226</p>
<p>Studio-09-46 Alexander Lervik</p>  <p>MÖBELFAKTA   </p>	<p>Studio-09-46 Svart, Vit, Krom, Multicolour*</p> <p>Studio-09-46-with arms Svart, Vit, Krom, Multicolour*</p> <p>Helklädd stol med formpressad stomme i kallskum. Medstativ.</p>	<p>2904 3648</p>	<p>3232 3965</p>	<p>3422 4154</p>	<p>3611 4355</p>	<p>3686 4406</p>	<p>4495 5226</p>

		PG0	PG1	PG2	PG3	PG4	PG5
Studio-BS-65/80 Alexander Lervik  	Studio-BS-65 Svart, Vit, Krom, Multicolour*	3775	3939	4078	4229	4280	4734
	Studio-BS-80 Svart, Vit, Krom, Multicolour*	4191	4406	4508	4684	4709	5164
Helklädd stol med formpressad stomme i kallsaum. Fyrbenstativ.							
Vinga-01-46/65/75/82 Börje Johanson  	Vinga-01-46 Svart, Vit	3333	4065	4255	4470	4545	4798
	Krom, Multicolour*	4116	4734	4962	5177	5226	5568
	Vinga-01-65/75 Svart, Vit	5517	6098	6312	6603	6653	6919
	Krom, Multicolour*	6035	6591	6767	7121	7172	7423
	Vinga-01-82 Svart, Vit	6009	6578	6767	7121	7172	7411
Krom, Multicolour*	6552	7083	7272	7626	7676	7853	
Helklädd stol/barstol med gjuten stomme i kallsaum. Snurrbart stativ.							

Bail

Böttcher Kayser



Bail är en flexibel och variationsrik serie. Dessa kombinationer är bara några alternativ, kontakta Johansons kundsupport för andra variationer. Den är lätt att kombinera och smälter väl in i olika typer av miljöer såsom hotel, lobbies, väntrum, lounge eller kontor. Samma pris för sitt höjd 42cm och 46cm. Priserna gäller för ytbehandling svart, vit, krom alt Multicolour*.

		PG0	PG1	PG2	PG3	PG4	PG5
NR 1-3	1-sits bänk	4014	4419	4545	4709	4911	5555
	2-sits bänk	6363	7159	7423	7752	8156	9444
	3-sits bänk	8724	9898	10302	10782	11388	13332
NR 4-9	1-sits	5075	5593	5795	6035	6312	7234
	1-sits med armstöd	8509	9608	10049	10542	11123	13067
	2-sits	8471	9519	9923	10377	10946	12802
	2-sits med armstöd	11906	13535	14178	14898	15756	18635
	3-sits	11868	13446	14052	14734	15592	18369
	3-sits med armstöd	15302	17460	18324	19253	20402	24202
NR 10-12	1-sits, screen back, screen side	11729	14342	15251	16337	17613	21917
	2-sits, screen back, screen side	16072	19771	21059	22675	24417	30528
	3-sits, screen back, screen side	20364	25137	26804	28798	31146	39062
NR 13-18	2-sits med två armstöd och Bail Table 61x66 ekfanér	18016	19632	20275	21008	21866	24745
	2-sits med två armstöd och Bail Garden 61x66	16539	18154	18799	19531	20390	23269
	4-sits med två armstöd och Bail Table 61x66 ekfanér	24821	27485	28533	29719	31133	35868
	5-sits med två armstöd och en Bail Corner 45°	24379	27713	28974	30477	32194	38027
	6-sits med två armstöd och två Bail Corner 45°	29202	33167	34656	36410	38456	45388
	5-sits med två armstöd och en Bail Corner 90°	26551	30086	31436	33027	34858	41082
NR 19-22	Bail Garden 61x66	H42 3686	H51 3876				
	Bail Table 61x66 ekfanér	H33 5164	H42 5353	Tillägg för vit/svartbetsad ek 682			
	Bail Table 132x66 ekfanér	7702	7903	682			
	Bail Coffee Table Ø28	Bordsskiva PG1 3712	Bordsskiva PG2 4053	Bordsskiva PG3 4444			
NR 23-24	Bail corner 45°	5666	6285	6520	6783	7112	8199
	Bail corner 90°	7845	8659	8988	9341	9773	11256
	Armstöd	1717	2008	2125	2269	2414	2925
	Kopplingsbeslag	216					

Elartiklar

Tack vare konsolen kan du montera en Powerdot Mini med eluttag eller smart laddning med 2 USB-C uttag på önskad plats med hjälp av medföljande skruvar.

Konsol

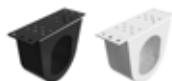

Powerdot konsol mini, singel
Svart / vit

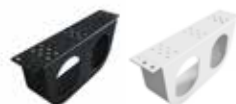

Powerdot konsol mini, dubbel
Svart/vit

Powerdot



Powerdot Mini Electric
1 EI (typ F, Schuko)
Svart / vit



Powerdot Mini USB
2 USB-C PD (30W/20V/1,5A)
Svart / vit

Powerdot konsol mini, singel

Powerdot Mini Electric (1 el)	922
Powerdot Mini USB (2 USB-C)	1567

Powerdot konsol mini, dubbel

2st Powerdot Mini Electric (1 el)	1641
2st Powerdot Mini USB (2 USB-C)	2930
1st Powerdot Mini Electric & 1st Mini USB	2285

<p>1</p>  <p>1-sits bänk Sithöjd (cm) 42/46 Total höjd (cm) 42/46 Total bredd (cm) 60 Total djup (cm) 67</p>	<p>2</p>  <p>2-sits bänk Sithöjd (cm) 42/46 Total höjd (cm) 42/46 Total bredd (cm) 120 Total djup (cm) 67</p>		
<p>3</p>  <p>3-sits bänk Sithöjd (cm) 42/46 Total höjd (cm) 42/46 Total bredd (cm) 180 Total djup (cm) 67</p>	<p>4</p>  <p>1-sits Sithöjd (cm) 42/46 Total höjd (cm) 73/77 Total bredd (cm) 60 Total djup (cm) 67</p>		
<p>5</p>  <p>1-sits med armstöd Sithöjd (cm) 42/46 Total höjd (cm) 73/77 Total bredd (cm) 71 Total djup (cm) 67</p>	<p>6</p>  <p>2-sits Sithöjd (cm) 42/46 Total höjd (cm) 73/77 Total bredd (cm) 120 Total djup (cm) 67</p>		
<p>7</p>  <p>2-sits med armstöd Sithöjd (cm) 42/46 Total höjd (cm) 73/77 Total bredd (cm) 131 Total djup (cm) 67</p>	<p>8</p>  <p>3-sits Sithöjd (cm) 42/46 Total höjd (cm) 73/77 Total bredd (cm) 180 Total djup (cm) 67</p>		
<p>9</p>  <p>3-sits med armstöd Sithöjd (cm) 42/46 Total höjd (cm) 73/77 Total bredd (cm) 191 Total djup (cm) 67</p>	<p>10</p>  <p>1-sits, screen back, screen side Sithöjd (cm) 42/46 Total höjd (cm) 129/133 Total bredd (cm) 71 Total djup (cm) 72</p>		
<p>11</p>  <p>2-sits, screen back, screen side Sithöjd (cm) 42/46 Total höjd (cm) 129/133 Total bredd (cm) 131 Total djup (cm) 72</p>	<p>12</p>  <p>3-sits, screen back, screen side Sithöjd (cm) 42/46 Total höjd (cm) 129/133 Total bredd (cm) 191 Total djup (cm) 72</p>		
<p>13</p>  <p>2-sits med två armstöd och Bail Table 61x66 ekfanér Sithöjd (cm) 42/46 Total höjd (cm) 73/77 Total bredd (cm) 191 Total djup (cm) 67</p>	<p>14</p>  <p>2-sits med två armstöd och Bail Garden 61x66 Sithöjd (cm) 42/46 Total höjd (cm) 73/77 Total bredd (cm) 191 Total djup (cm) 67</p>		
<p>15</p>  <p>4-sits med två armstöd och Bail Table 61x66 ekfanér Sithöjd (cm) 42/46 Total höjd (cm) 73/77 Total bredd (cm) 312 Total djup (cm) 67</p>	<p>16</p>  <p>5-sits med två armstöd och en Bail Corner 45° Sithöjd (cm) 42/46 Total höjd (cm) 73/77 Total bredd (cm) 270 Total djup (cm) 160</p> 		
<p>17</p>  <p>6-sits med två armstöd och två Bail Corner 45° Sithöjd (cm) 42/46 Total höjd (cm) 73/77 Total bredd (cm) 205 Total djup (cm) 205</p> 	<p>18</p>  <p>5-sits med två armstöd och en Bail Corner 90° Sithöjd (cm) 42/46 Total höjd (cm) 73/77 Total bredd (cm) 200 Total djup (cm) 200</p> 		
<p>19</p>  <p>Bail Garden 61x66 Total höjd (cm) 42/51 Total bredd (cm) 61 Total djup (cm) 66</p> <p>Växt- och blomsterbehållare. Innerkruka i vakuumformad ABS-plast ingår.</p>	<p>20 & 21</p>  <p>Bail Table 61x66 / 132x66 ekfanér Total höjd (cm) 33/42 Total bredd (cm) 61/132 Total djup (cm) 66</p>	<p>22</p>  <p>Bail Coffee Table Ø28 Total höjd (cm) 66 Total diameter (cm) 28</p> <p>Laminat PG1/PG2/PG3 se sid 68-69.</p>	<p>23 & 24</p>  <p>Bail corner 45° / 90° Sithöjd (cm) 42/46 Total höjd (cm) 73/77 Total bredd (cm) 53/67 Total djup (cm) 69/67</p>

B-bitz

By Pinc



System med gränslösa möjligheter. Puffar i olika former som kan kombineras med allt från ryggstöd till ljusboxar. Över 25 olika delar som ger fantastisk flexibilitet.



Bob



Bull with back

		PG0	PG1	PG2	PG3	PG4	PG5
	Sittpuff						
	Ben	5134	5617	6353	6656	7670	9735
	Benny	5134	5617	6353	6656	7670	9735
	Bib	1582	1799	1920	2041	2271	2742
	Bill	1969	2355	2597	2730	3056	3768
	Billy	3551	4264	4650	4880	5508	7393
	Bob	1667	1945	2174	2259	2513	3092
	Bobby	2525	3056	3334	3527	3950	5134
	Bond	3298	3842	4336	4529	5206	6547
	Bongo	2113	2488	2778	2886	3225	4070
	Boxer	3177	3829	4228	4445	5134	6353
	Bull	2634	3116	3479	3660	4155	5206
	Buster	3829	4529	4976	5278	6015	7513
	Sittpuff med rygg						
	Ben-with-back	10714	11777	13202	13903	15992	19725
	Benny-with-back	10714	11777	13202	13903	15992	19725
	Bill-with-back	3901	4469	4747	4952	5448	6232
	Bill-with-corner-back	5448	6511	7163	7526	8515	10158
	Bond-with-long-back	8515	9941	11161	11704	13480	16427
	Bond-with-short-back	6800	7731	8250	8697	9555	11137
	Boxer-with-back	6535	7803	8697	9108	10424	12623
	Bull-with-back	5448	6498	7247	7634	8697	10496
	Buster-with-back	7573	9071	10062	10593	12152	14676
	Tassar						
	BB-Pieces-01		Standard				
	BB-Pieces-02		425				
	BB-Pieces-03		425				
	BB-Pieces-04		425				
	BB-Pieces-05		425				
	Kopplingsbeslag						
	Kopplingsplåt Basic		101/par				
	Kopplingsbeslag B-Bitz		481				
	Elartiklar						
	Powerdot Micro (1 USB-A, 1 USB-C)		950				
	Powerdot Mini USB (2 USB-C)		1274				
	Powerdot Mini Electric (1 el)		629				
	Powerdot Midi (1 el, 1 USB-C)		1274				

Ben

Sitthöjd (cm) 44
Total höjd (cm) 44
Total bredd 1 (cm) 72
Total bredd 2 (cm) 102
Total djup (cm) 42
Vikt (kg) 23,0
Volym (m³) 0,399

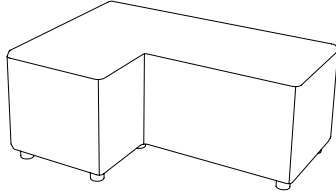

Ben with back

Sitthöjd (cm) 44
Total höjd (cm) 72
Total bredd 1 (cm) 82
Total bredd 2 (cm) 112
Total djup (cm) 52
Vikt (kg) 50,0
Volym (m³) 0,787

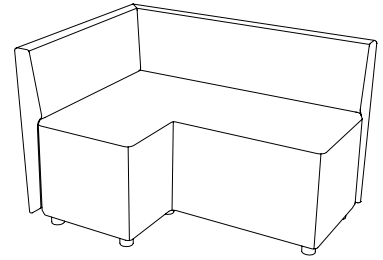

Benny

Sitthöjd (cm) 44
Total höjd (cm) 44
Total bredd 1 (cm) 72
Total bredd 2 (cm) 102
Total djup (cm) 42
Vikt (kg) 23,0
Volym (m³) 0,399

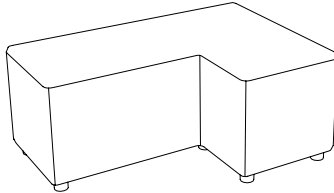

Benny with back

Sitthöjd (cm) 44
Total höjd (cm) 72
Total bredd 1 (cm) 82
Total bredd 2 (cm) 112
Total djup (cm) 52
Vikt (kg) 50,0
Volym (m³) 0,787

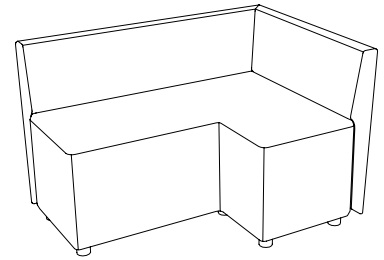

Bib

Sitthöjd (cm) 44
Total höjd (cm) 44
Total bredd (cm) 32
Total djup (cm) 32
Vikt (kg) 5,0
Volym (m³) 0,069

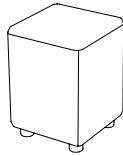

Bill

Sitthöjd (cm) 44
Total höjd (cm) 44
Total bredd (cm) 42
Total djup (cm) 42
Vikt (kg) 9,0
Volym (m³) 0,087

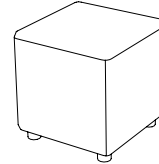

Bill with back

Sitthöjd (cm) 44
Total höjd (cm) 72
Total bredd (cm) 42
Total djup (cm) 52
Vikt (kg) 15,0
Volym (m³) 0,203

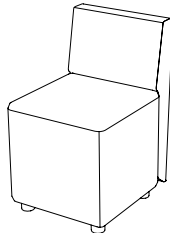

Bill with corner back

Sitthöjd (cm) 44
Total höjd (cm) 72
Total bredd (cm) 52
Total djup (cm) 52
Vikt (kg) 21,0
Volym (m³) 0,203

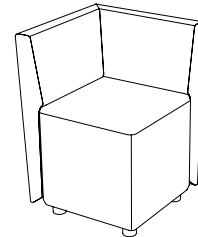

Billy

Sitthöjd (cm) 44
Total höjd (cm) 44
Total bredd (cm) 60
Total djup (cm) 60
Vikt (kg) 16,0
Volym (m³) 0,181

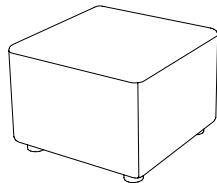

Bob

Sitthöjd (cm) 44
Total höjd (cm) 44
Total bredd (cm) 38
Total djup (cm) 38
Vikt (kg) 6,0
Volym (m³) 0,069

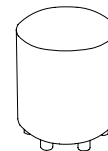

Bobby

Sitthöjd (cm) 44
Total höjd (cm) 44
Total bredd (cm) 50
Total djup (cm) 50
Vikt (kg) 9,0
Volym (m³) 0,116

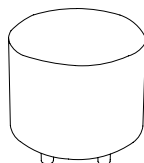

Bongo

Sitthöjd (cm) 44
Total höjd (cm) 44
Total bredd (cm) 45
Total djup (cm) 45
Vikt (kg) 8,0
Volym (m³) 0,087

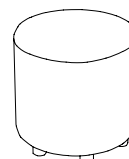

Bond

Sitthöjd (cm) 44
Total höjd (cm) 44
Innerdiameter (cm) 60
Ytterdiameter (cm) 144
Total djup (cm) 42
Vikt (kg) 14,0
Volym (m³) 0,308

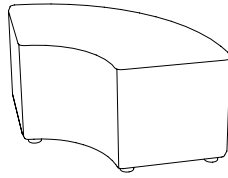

Bond with long back

Sitthöjd (cm) 44
Total höjd (cm) 72
Innerdiameter (cm) 60
Ytterdiameter (cm) 164
Total djup (cm) 52
Vikt (kg) 30
Volym (m³) 0,787

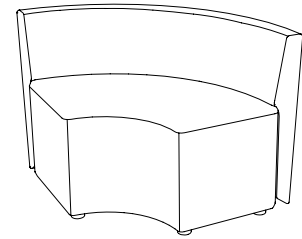

Bond with short back

Sitthöjd (cm) 44
Total höjd (cm) 72
Innerdiameter (cm) 40
Ytterdiameter (cm) 144
Total djup (cm) 52
Vikt (kg) 23,0
Volym (m³) 0,491

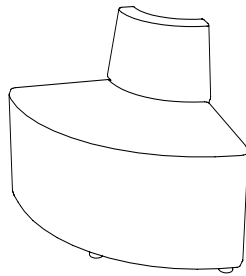

Boxer

Sitthöjd (cm) 44
Total höjd (cm) 44
Total bredd (cm) 102
Total djup (cm) 42
Vikt (kg) 18,0
Volym (m³) 0,229

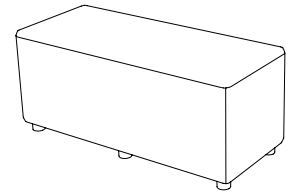

Boxer with back

Sitthöjd (cm) 44
Total höjd (cm) 72
Total bredd (cm) 102
Total djup (cm) 52
Vikt (kg) 32
Volym (m³) 0,462

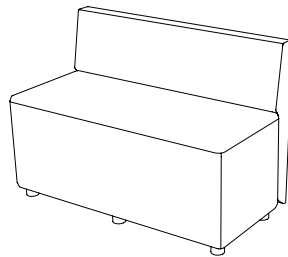

Bull

Sitthöjd (cm) 44
Total höjd (cm) 44
Total bredd (cm) 82
Total djup (cm) 42
Vikt (kg) 15,0
Volym (m³) 0,174

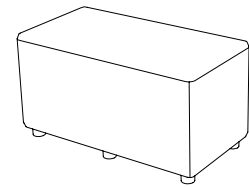

Bull with back

Sitthöjd (cm) 44
Total höjd (cm) 72
Total bredd (cm) 82
Total djup (cm) 52
Vikt (kg) 26,0
Volym (m³) 0,338

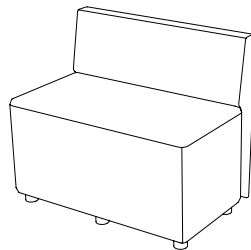

Buster

Sitthöjd (cm) 44
Total höjd (cm) 44
Total bredd (cm) 122
Total djup (cm) 42
Vikt (kg) 22,0
Volym (m³) 0,273

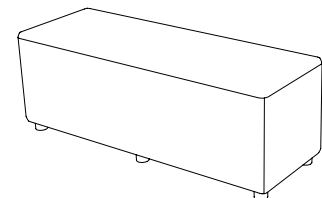

Buster with back

Sitthöjd (cm) 44
Total höjd (cm) 72
Total bredd (cm) 122
Total djup (cm) 52
Vikt (kg) 38,0
Volym (m³) 0,746

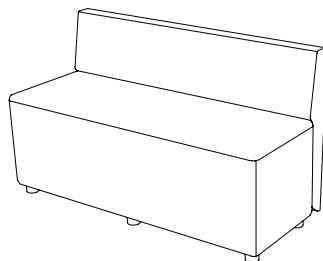

BB-pieces 01



BB-pieces 02



BB-pieces 03



BB-pieces 04



BB-pieces 05

höjd +5mm



Kopplingsplåt basic/advanced



BB-light

Total höjd (cm) 44
Total bredd (cm) 15
Total djup (cm) 42
Vikt (kg) 8,0
Volym (m³) 0,041



BB-basket

Total höjd (cm) 44
Total bredd (cm) 15
Total djup (cm) 42
Vikt (kg) 8,0
Volym (m³) 0,041



BB-shelf

Total höjd (cm) 44
Total bredd (cm) 15
Total djup (cm) 42
Vikt (kg) 8,0
Volym (m³) 0,041



BB-tray

Total höjd (cm) 44
Total bredd (cm) 33
Total djup (cm) 40
Vikt (kg) 6,0
Volym (m³) 0,082



BB-powerbox

3 el, 2 nät, 4 USB

Total höjd (cm) 44
Total bredd (cm) 15
Total djup (cm) 42
Vikt (kg) 8,0
Volym (m³) 0,041



Elartiklar

Placeras alltid i högerkant om inget annat anges.



Powerdot Micro
1 USB-A & 1 USB-C (15,5W/5V/3,1A)
Svart / vit



Powerdot Mini USB
2 USB-C PD (30W/20V/1,5A)
Svart / vit



Powerdot Mini Electric
1 EI (typ F, Schuko)
Svart / vit



Powerdot Midi
1 EI (typ F, Schuko) & 1 USB-C PD (30W/20V/1,5A)
Svart / vit

Charlie

Färg & Blanche



Kopplingsbeslag Charlie

210

Modulsoffan Charlie är en vidareutveckling av puffen Parker, där den signifikativa metallringen står i fokus.

Elartiklar

Powerdot Micro (1 USB-A, 1 USB-C)	950
Powerdot Mini USB (2 USB-C)	1274
Powerdot Mini Electric (1 el)	629
Powerdot Midi (1 el, 1 USB-C)	1274

Charlie

Sitthöjd (cm)	42/46
Total höjd (cm)	42/46
Total bredd (cm)	60
Total djup (cm)	77
Vikt (kg)	14,16/17,75



Sitthöjd 42cm

Svart, Vit

Multicolour*

Sitthöjd 46cm

Svart, Vit

Multicolour*

PG0	PG1	PG2	PG3	PG4	PG5
3620	4467	4732	5049	5420	6665
3666	4512	4777	5095	5465	6711
3911	4824	5110	5453	5854	7199
3958	4873	5160	5503	5902	7247

Charlie Corner

Sitthöjd (cm)	42/46
Total höjd (cm)	42/46
Total bredd (cm)	77
Total djup (cm)	77
Vikt (kg)	17,76/20,15



Sitthöjd 42cm

Svart, Vit

Multicolour*

Sitthöjd 46cm

Svart, Vit

Multicolour*

3859	4745	5022	5355	5742	7045
3904	4790	5068	5400	5788	7091
4168	5125	5423	5783	6202	7609
4216	5174	5473	5832	6252	7658

Charlie Corner 45°

Sitthöjd (cm)	42/46
Total höjd (cm)	42/46
Total bredd (cm)	58
Total djup (cm)	68
Vikt (kg)	13,36/15,75



Sitthöjd 42cm

Svart, Vit

Multicolour*

Sitthöjd 46cm

Svart, Vit

Multicolour*

3077	3797	4022	4292	4607	5666
3116	3835	4061	4331	4645	5704
3324	4100	4343	4635	4976	6119
3364	4142	4386	4677	5017	6160

Charlie Corner 45° with back

Sitthöjd (cm)	42/46
Total höjd (cm)	71/75
Total bredd (cm)	61
Total djup (cm)	68
Vikt (kg)	18,15/20,15



Sitthöjd 42cm

Svart, Vit

Multicolour*

Sitthöjd 46cm

Svart, Vit

Multicolour*

6194	7187	7499	7871	8305	9764
6235	7228	7540	7912	8346	9805
6689	7763	8098	8500	8969	10545
6733	7807	8142	8544	9013	10589

Charlie Single

Sitthöjd (cm)	42/46
Total höjd (cm)	71/75
Total bredd (cm)	60
Total djup (cm)	81
Vikt (kg)	21,96/24,35



Sitthöjd 42cm

Svart, Vit

Multicolour*

Sitthöjd 46cm

Svart, Vit

Multicolour*

6882	7985	8332	8745	9228	10849
6928	8031	8377	8791	9273	10894
7433	8625	8998	9445	9966	11717
7481	8674	9046	9493	10015	11765

Charlie Sofa

Sitthöjd (cm)	42/46
Total höjd (cm)	71/75
Total bredd (cm)	60
Total djup (cm)	77
Vikt (kg)	21,95/23,95



Sitthöjd 42cm

Svart, Vit

Multicolour*

Sitthöjd 46cm

Svart, Vit

Multicolour*

6636	7739	8096	8498	8981	10602
6681	7785	8130	8543	9026	10647
7166	8359	8743	9178	9699	11449
7216	8407	8780	9227	9748	11499

			PG0	PG1	PG2	PG3	PG4	PG5
Charlie Table		Höjd 27cm						
Total höjd (cm)	27/31	Svart, Vit	4752	5343	5538	5750	6008	6876
Total bredd (cm)	60	Multicolour*	4797	5388	5573	5795	6053	6921
Total djup (cm)	77	Höjd 31cm						
Vikt (kg)	13,5/14,5	Svart, Vit	5130	5770	5982	6210	6488	7426
		Multicolour*	5181	5819	6019	6258	6537	7476
Charlie Table XL		Höjd 27cm						
Total höjd (cm)	27/31	Svart, Vit	5589	6101	6262	6454	6678	7431
Total bredd (cm)	77	Multicolour*	5634	6146	6307	6499	6724	7476
Total djup (cm)	77	Höjd 31cm						
Vikt (kg)	17,9/19	Svart, Vit	6035	6590	6762	6971	7211	8024
		Multicolour*	6085	6638	6812	7019	7261	8074
Charlie Table Ø90		Höjd 27cm						
Total höjd (cm)	27/31	Svart, Vit	6148	6711	6888	7099	7346	8174
Total bredd (cm)	90	Multicolour*	6198	6761	6938	7149	7396	8224
Total djup (cm)	90	Höjd 31cm						
Vikt (kg)	15,8	Svart, Vit	6638	7249	7439	7668	7933	8827
		Multicolour*	6693	7302	7493	7721	7987	8881
		Tillägg för bordsskiva	Charlie Table	Charlie Table XL	Charlie Table Ø90			
		Bordsskiva PG1						
		Bordsskiva PG2	453	567		623		
		Bordsskiva PG3	680	793		873		
		Laminat PG1/PG2/PG3 se sid 68-69.						

Elartiklar

Placeras alltid i högerkant om inget annat anges.



Powerdot Micro
1 USB-A & 1 USB-C (15,5W/5V/3,1A)
Svart / vit



Powerdot Mini USB
2 USB-C PD (30W/20V/1,5A)
Svart / vit



Powerdot Mini Electric
1 EI (typ F, Schuko)
Svart / vit



Powerdot Midi
1 EI (typ F, Schuko) & 1 USB-C PD (30W/20V/1,5A)
Svart / vit

Friends

Alexander Lervik



Ett soffsystem med god sittkomfort och en stark grafisk profil som ger soffan sin egen identitet. **Armstöd lindade med svart läder eller Elmosoft 54035.** Stativ i Svart, Vit eller Multicolour* som standard.



Friends 60 med armstöd

	PG0	PG1	PG2	PG3	PG4	PG5
Friends - sitt höjd 43						
Friends 60 - Svart, Vit, Multicolour*	5000	5492	5732	5896	6199	7183
Friends 120 - Svart, Vit, Multicolour*	9002	9873	10302	10618	11148	12941
Friends 160 - Svart, Vit, Multicolour*	11084	12158	12675	13067	13711	15920
Friends - sitt höjd 46						
Friends 60 - Svart, Vit, Multicolour*	5441	5922	6161	6325	6616	7613
Friends 120 - Svart, Vit, Multicolour*	9595	10441	10858	11186	11716	13496
Friends 160 - Svart, Vit, Multicolour*	11817	12852	13371	13774	14418	16627

Tillägg för stativ i krom	
Friends 60	228
Friends 120	454
Friends 160	745

Tillbehör	
Friends armstöd höger eller vänster	1111 / armstöd
Friends armstöd höger och vänster	2222
Kopplingsbeslag	101

Elartiklar	
Powerdot konsol mini, singel	
Powerdot Mini Electric (1 el)	922
Powerdot Mini USB (2 USB-C)	1567
Powerdot konsol mini, dubbel	
2st Powerdot Mini Electric (1 el)	1641
2st Powerdot Mini USB (2 USB-C)	2930
1st Powerdot Mini Electric & 1st Mini USB	2285

Friends 60

Sitthöjd (cm) 43/46
 Total höjd (cm) 84
 Total bredd (cm) 60
 Total djup (cm) 67
 Vikt (kg) 8,0
 Volym (m³) 0,315



Elartiklar

Tack vare konsolen kan du montera en Powerdot Mini med eluttag eller smart laddning med 2 USB-C uttag på önskad plats med hjälp av medföljande skruvar.



Konsol



Powerdot konsol mini, singel
Svart / vit



Powerdot konsol mini, dubbel
Svart/vit

Powerdot



Powerdot Mini Electric 1 EI (typ F, Schuko)
Svart / vit



Powerdot Mini USB 2 USB-C PD (30W/20V/1,5A)
Svart / vit

Friends 120

Sitthöjd (cm) 43/46
 Total höjd (cm) 84
 Total bredd (cm) 120
 Total djup (cm) 67
 Vikt (kg) 22,0
 Volym (m³) 0,864



Friends 160

Sitthöjd (cm) 43/46
 Total höjd (cm) 84
 Total bredd (cm) 160
 Total djup (cm) 67
 Vikt (kg) 28,0
 Volym (m³) 1,368



Norma

Färg & Blanche



Normas uttryck kan skifta, beroende på om man väljer att arbeta med en, två eller tre olika textilier i varierande material och färger. Norma kan uppfattas som extravagant eller sparsmakad, helt beroende på hur man väljer att klä den. Olika färger mot offert.



Norma 2-sits / 1-sits

Norma

Norma 1-sits	11552	14039	14834	15857	17070	21059
Norma 2-sits	15832	19657	20982	22460	24468	30729

Snurrfunktion till Norma 1-sits 1616

Elartiklar

Powerdot Micro (1 USB-A, 1 USB-C)	950
Powerdot Mini USB (2 USB-C)	1274
Powerdot Mini Electric (1 el)	629
Powerdot Midi (1 el, 1 USB-C)	1274

Norma 1-sits

Sitthöjd (cm)	43
Total höjd (cm)	78
Total bredd (cm)	80
Total djup (cm)	73
Vikt (kg)	26
Volym (m³)	0,512

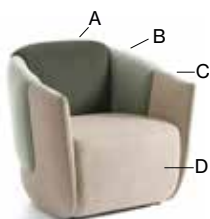

Norma 2-sits

Sitthöjd (cm)	43
Total höjd (cm)	78
Total bredd (cm)	146
Total djup (cm)	73
Vikt (kg)	48
Volym (m³)	1,08

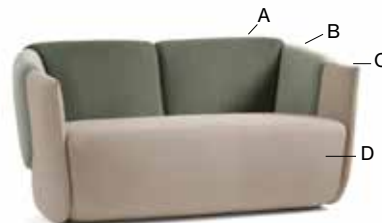

Elartiklar

Placeras alltid i högerkant om inget annat anges.



Powerdot Micro
1 USB-A & 1 USB-C (15,5W/5V/3,1A)
Svart / vit



Powerdot Mini USB
2 USB-C PD (30W/20V/1,5A)
Svart / vit



Powerdot Mini Electric
1 EI (typ F, Schuko)
Svart / vit



Powerdot Midi
1 EI (typ F, Schuko) & 1 USB-C PD (30W/20V/1,5A)
Svart / vit

Plateau

Böttcher Kayser



Plateau är en produktfamilj bestående av soffor och fåtöljer. Delarna kan fungera som solitärer eller kombineras i grupper och skapa en dynamisk helhet. Stilen är ren och enkel.



Plateau 1-seater w table right



Plateau armchair w armrest left



Plateau table 140x70x42



Plateau table 70x70x34

	PG0	PG1	PG2	PG3	PG4	PG5
Metall i svart eller vit						
1-seater with armrest L/R	11382	12811	13179	13589	14406	16693
1-seater with table L/R, ekfanér	12433	13454	13717	14008	14592	16227
2-seater with armrest L/R	13810	15567	16018	16520	17524	20336
2-seater with table L/R, ekfanér	14860	16209	16556	16941	17712	19869
3-seater with armrest L/R	15432	17558	18104	18710	19925	23324
3-seater with table L/R, ekfanér	16484	18200	18640	19131	20111	22857
Big Island with armrest L/R	18802	21688	22430	23256	24905	29522
Armchair with armrest L/R	12727	14369	14792	15261	16201	18829
Armchair with table L/R, ekfanér	13777	15011	15329	15682	16387	18362
Metall i Multicolour*						
1-seater with armrest L/R	11615	13046	13413	13822	14639	16927
1-seater with table L/R, ekfanér	12666	13688	13950	14242	14826	16460
2-seater with armrest L/R	14043	15800	16253	16754	17758	20569
2-seater with table L/R, ekfanér	15094	16443	16789	17174	17945	20102
3-seater with armrest L/R	15666	17791	18337	18945	20158	23558
3-seater with table L/R, ekfanér	16717	18433	18874	19364	20345	23091
Big Island with armrest L/R	19035	21922	22663	23489	25138	29755
Armchair with armrest L/R	12960	14602	15025	15495	16434	19062
Armchair with table L/R, ekfanér	14011	15244	15562	15915	16621	18595
Vit eller svartbetsad ekfanér						
	409					
Plateau Table						
Plateau table top 70x70	2045		Bordsskiva PG1	Bordsskiva PG2	Bordsskiva PG3	
Plateau table top 140x70	3648			2462	2777	
				4191	4381	
			Laminat PG1/PG2/PG3 se 68-69.			
			Svart, Vit	Multicolour*, Krom		
Plateau table base 70x70 höjd 34cm	2645			2752		
Plateau table base 70x70 höjd 42cm	2752			2860		
Plateau table base 140x70 höjd 34cm	3184			3292		
Plateau table base 140x70 höjd 42cm	3292			3400		
Elartiklar						
Powerdot konsol mini, singel						
Powerdot Mini Electric (1 el)	922					
Powerdot Mini USB (2 USB-C)	1567					
Powerdot konsol mini, dubbel						
2st Powerdot Mini Electric (1 el)	1641					
2st Powerdot Mini USB (2 USB-C)	2930					
1st Powerdot Mini Electric & 1st Mini USB	2285					

Plateau 1-seater with armrest/table left or right

Sitthöjd (cm) 46
Total höjd (cm) 70
Total bredd (cm) 120
Total djup (cm) 82
Vikt (kg)
Volym (m³)

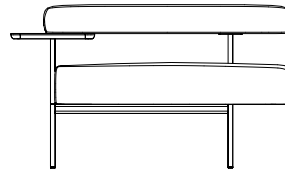
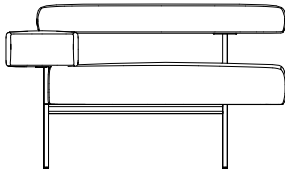

Plateau 2-seater with armrest/table left or right

Sitthöjd (cm) 46
Total höjd (cm) 70
Total bredd (cm) 176
Total djup (cm) 82
Vikt (kg)
Volym (m³)

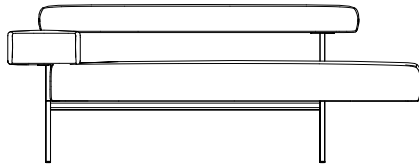

Plateau 3-seater with armrest/table left or right

Sitthöjd (cm) 46
Total höjd (cm) 70
Total bredd (cm) 226
Total djup (cm) 82
Vikt (kg)
Volym (m³)



Plateau Big Island with armrest left or right

Sitthöjd (cm) 46
Total höjd (cm) 70
Total bredd (cm) 166
Total djup (cm) 144
Vikt (kg)
Volym (m³)

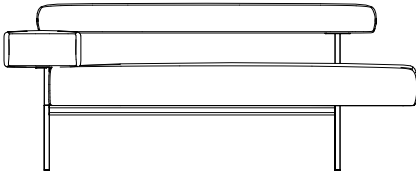

Plateau Armchair with armrest/table left or right

Sitthöjd (cm) 46
Total höjd (cm) 70
Total bredd (cm) 121
Total djup (cm) 82
Vikt (kg)
Volym (m³)

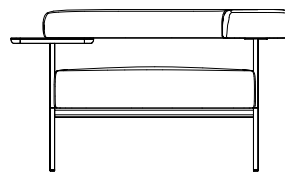
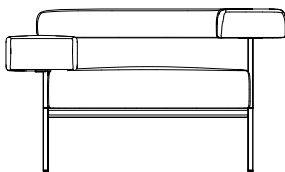

Elartiklar

Tack vare konsolen kan du montera en Powerdot Mini med eluttag eller smart laddning med 2 USB-C uttag på önskad plats med hjälp av medföljande skruvar.

Konsol

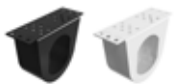

Powerdot konsol mini, singel
Svart / vit

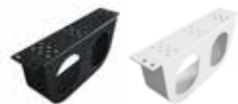

Powerdot konsol mini, dubbel
Svart/vit



Powerdot



Powerdot Mini Electric
1 EI (typ F, Schuko)
Svart / vit



Powerdot Mini USB
2 USB-C PD (30W/20V/1,5A)
Svart / vit

Race

Cory Grosser



Race är en modern sittgrupp bestående av fåtölj samt 2- och 3-sitssoffa. De generösa formerna är tänkta ska inbjuda till avslappnande stunder.

Pris för Race Table på sidan 75.



Race

Race 1-sits	11060	13168	13837	14708	15541	18774
Race 2-sits	15453	18205	19102	20213	21324	25452
Race 3-sits	19734	23369	24430	25894	27321	32573

Screen

Screen till Race 1-sits	6073	8043	8623	9406	10176	13029
Screen till Race 2-sits	7866	10377	11123	12082	13054	16602
Screen till Race 3-sits	9621	13004	13925	15213	16463	21084

Elartiklar

Powerdot konsol mini, singel

Powerdot Mini Electric (1 el)	922
Powerdot Mini USB (2 USB-C)	1567

Powerdot konsol mini, dubbel

2st Powerdot Mini Electric (1 el)	1641
2st Powerdot Mini USB (2 USB-C)	2930
1st Powerdot Mini Electric & 1st Mini USB	2285

Race 1-sits

Sitthöjd (cm)	44
Total höjd (cm)	80
Total bredd (cm)	90
Total djup (cm)	80
Vikt (kg)	44
Volym (m ³)	0,8

Race 1-sits med screen

Sitthöjd (cm)	44
Total höjd (cm)	128
Total bredd (cm)	102
Total djup (cm)	86
Vikt (kg)	67
Volym (m ³)	1,3

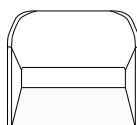

Elartiklar

Tack vare konsolen kan du montera en Powerdot Mini med eluttag eller smart laddning med 2 USB-C uttag på önskad plats med hjälp av medföljande skruvar.



Konsol



Powerdot konsol mini, singel
Svart / vit



Powerdot konsol mini, dubbel
Svart/vit

Powerdot



Powerdot Mini Electric
1 El (typ F, Schuko)
Svart / vit



Powerdot Mini USB
2 USB-C PD (30W/20V/1,5A)
Svart / vit

Race 2-sits

Sitthöjd (cm)	44
Total höjd (cm)	80
Total bredd (cm)	145
Total djup (cm)	80
Vikt (kg)	72
Volym (m ³)	1,296

Race 2-sits med screen

Sitthöjd (cm)	44
Total höjd (cm)	128
Total bredd (cm)	157
Total djup (cm)	86
Vikt (kg)	95
Volym (m ³)	1,872



Race 3-sits

Sitthöjd (cm)	44
Total höjd (cm)	80
Total bredd (cm)	202
Total djup (cm)	80
Vikt (kg)	123
Volym (m ³)	1,584

Race 3-sits med screen

Sitthöjd (cm)	44
Total höjd (cm)	128
Total bredd (cm)	213
Total djup (cm)	86
Vikt (kg)	149
Volym (m ³)	2,961

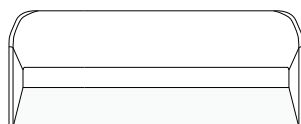

Reform

Alexander Lervik



Reform soffsystem erbjuder oändliga kombinationsmöjligheter. Det finns olika rygghöjder, sitthöjd 42, 46 och 65cm, olika armstöd/mellanväggar och en mängd olika moduler. Reform med öppen rygg går att få med avtagbar klädsel. Priserna nedan gäller för metallben i svart, vit alt Multicolour* och sitthöjd 42cm (tillägg på nedan priser för sh46 och 65cm).

Tillägg för sitthöjd 46cm: 85 kr / ben		Tillägg för sitthöjd 65cm:											
		1-sits	+4419										
		2-sits	+4672										
		3-sits	+4924										
NR 1-4	1-sits bänk	PG0	4698	PG1	5018	PG2	5107	PG3	5229	PG4	5351	PG5	5617
	2-sits bänk	PG0	6649	PG1	7289	PG2	7467	PG3	7711	PG4	7955	PG5	8488
	3-sits bänk	PG0	10242	PG1	11203	PG2	11471	PG3	11837	PG4	12203	PG5	13001
	Dagbädd 180cm	PG0	8655	PG1	9463	PG2	9738	PG3	10085	PG4	10446	PG5	11732
	Dagbädd 200cm	PG0	9348	PG1	10099	PG2	10533	PG3	10893	PG4	11299	PG5	12700
NR 5-12	1-sits, låg rygghöjd	PG0	6028	PG1	6648	PG2	6814	PG3	7039	PG4	7283	PG5	7797
	1-sits, låg rygghöjd, öppen rygg	PG0	6734	PG1	7354	PG2	7520	PG3	7745	PG4	7989	PG5	8502
	1-sits, mellan rygghöjd, gavlar	PG0	10727	PG1	13398	PG2	14222	PG3	14897	PG4	16101	PG5	18315
	2-sits, låg rygghöjd, ekbord	PG0	13660	PG1	14897	PG2	15230	PG3	15679	PG4	16167	PG5	17195
	2-sits, låg rygghöjd	PG0	9312	PG1	10550	PG2	10883	PG3	11332	PG4	11819	PG5	12847
	2-sits, låg rygghöjd, long corner back	PG0	12433	PG1	14366	PG2	14899	PG3	15591	PG4	16354	PG5	17955
	2-sits, mellan rygghöjd, armstöd	PG0	12630	PG1	15206	PG2	15963	PG3	16719	PG4	17823	PG5	19956
	2-sits, mellan rygghöjd, long corner back	PG0	15381	PG1	18747	PG2	19741	PG3	20730	PG4	22170	PG5	24965
NR 13-16	3-sits, låg rygghöjd	PG0	14236	PG1	16094	PG2	16594	PG3	17266	PG4	17998	PG5	19540
	3-sits, låg rygghöjd, armstöd	PG0	15999	PG1	18354	PG2	19001	PG3	19812	PG4	20762	PG5	22712
	3-sits, låg rygghöjd, öppen rygg, armstöd	PG0	17410	PG1	19766	PG2	20413	PG3	21224	PG4	22173	PG5	24122
	3-sits, låg rygghöjd, long corner back	PG0	17358	PG1	19910	PG2	20609	PG3	21525	PG4	22532	PG5	24647
NR 17-22	3-sits, mellan rygghöjd, armstöd	PG0	18431	PG1	22045	PG2	23109	PG3	24172	PG4	25720	PG5	28715
	3-sits, mellan rygghöjd, mellanväggar	PG0	24429	PG1	30808	PG2	32764	PG3	34423	PG4	37274	PG5	42565
	3-sits, mellan rygghöjd, long corner back	PG0	21116	PG1	25520	PG2	26820	PG3	28117	PG4	30001	PG5	33660
	2-sits, hög rygghöjd, mellanvägg 212cm, armstöd 10cm	PG0	22261	PG1	27988	PG2	29413	PG3	30817	PG4	33402	PG5	40073
	4-sits, hög rygghöjd, mellanvägg 212cm, 1/2 mellanvägg	PG0	34323	PG1	43117	PG2	45462	PG3	47216	PG4	51648	PG5	60871
	1-sits, mellan rygghöjd, mellanväggar, Stay underrede i svart eller vit -SH42	PG0	12703	PG1	15446	PG2	16286	PG3	16976	PG4	18215	PG5	20475
	1-sits, mellan rygghöjd, mellanväggar, Stay underrede i svart eller vit-SH46	PG0	13076	PG1	15805	PG2	16658	PG3	17347	PG4	18587	PG5	20848

Elartiklar

Tack vare konsolen kan du montera en Powerdot Mini med eluttag eller smart laddning med 2 USB-C uttag på önskad plats med hjälp av medföljande skruvar.

Konsol

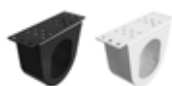

Powerdot konsol mini, singel
Svart / vit



Powerdot konsol mini, dubbel
Svart/vit

Powerdot



Powerdot Mini Electric
1 EI (typ F, Schuko)
Svart / vit

























Powerdot Mini USB
2 USB-C PD (30W/20V/1,5A)
Svart / vit

Powerdot konsol mini, singel

Powerdot Mini Electric (1 el)	922
Powerdot Mini USB (2 USB-C)	1567

Powerdot konsol mini, dubbel

2st Powerdot Mini Electric (1 el)	1641
2st Powerdot Mini USB (2 USB-C)	2930
1st Powerdot Mini Electric & 1st Mini USB	2285

1		1-sits bänk Sithöjd(cm) 42/46 Total höjd(cm) 42/46 Total bredd(cm) 60 Total djup(cm) 61	2		2-sits bänk Sithöjd(cm) 42/46 Total höjd(cm) 42/46 Total bredd(cm) 120 Total djup(cm) 61
3		3-sits bänk Sithöjd (cm) 42/46 Total höjd (cm) 42/46 Total bredd (cm) 180 Total djup (cm) 61	4		Dagbädd Sithöjd (cm) 42/46 Total höjd (cm) 42/46 Total bredd (cm) 180/200 Total djup (cm) 61
5		1-sits, låg rygg höjd Sithöjd (cm) 42/46 Total höjd (cm) 84/88 Total bredd (cm) 60 Total djup (cm) 66	6		1-sits, låg rygg höjd, öppen rygg Sithöjd (cm) 42/46 Total höjd (cm) 84/88 Total bredd (cm) 60 Total djup (cm) 66
7		1-sits, mellan rygg höjd, gavlar Sithöjd (cm) 42/46 Total höjd (cm) 125/129 Total bredd (cm) 70 Total djup (cm) 66	8		2-sits, låg rygg höjd, ekbord Sithöjd (cm) 42/46 Total höjd (cm) 84/88 Total bredd (cm) 180 Total djup (cm) 66
9		2-sits, låg rygg höjd Sithöjd (cm) 42/46 Total höjd (cm) 84/88 Total bredd (cm) 120 Total djup (cm) 66	10		2-sits, låg rygg höjd, long corner back Sithöjd (cm) 42/46 Total höjd (cm) 84/88 Total bredd (cm) 132 Total djup (cm) 66
11		2-sits, mellan rygg höjd, armstöd Sithöjd (cm) 42/46 Total höjd (cm) 124/128 Total bredd (cm) 130 Total djup (cm) 66	12		2-sits, mellan rygg höjd, long corner back Sithöjd (cm) 42/46 Total höjd (cm) 124/128 Total bredd (cm) 132 Total djup (cm) 66
13		3-sits, låg rygg höjd Sithöjd (cm) 42/46 Total höjd (cm) 84/88 Total bredd (cm) 180 Total djup (cm) 66	14		3-sits, låg rygg höjd, armstöd Sithöjd (cm) 42/46 Total höjd (cm) 84/88 Total bredd (cm) 190 Total djup (cm) 66
15		3-sits, låg rygg höjd, öppen rygg, armstöd Sithöjd (cm) 42/46 Total höjd (cm) 84/88 Total bredd (cm) 190 Total djup (cm) 66	16		3-sits, låg rygg höjd, long corner back Sithöjd (cm) 42/46 Total höjd (cm) 84/88 Total bredd (cm) 192 Total djup (cm) 66
17		3-sits, mellan rygg höjd, armstöd Sithöjd (cm) 42/46 Total höjd (cm) 124/128 Total bredd (cm) 190 Total djup (cm) 66	18		3-sits, mellan rygg höjd, mellanväggar Sithöjd (cm) 42/46 Total höjd (cm) 125/129 Total bredd (cm) 200 Total djup (cm) 66
19		3-sits, mellan rygg höjd, long corner back Sithöjd (cm) 42/46 Total höjd (cm) 124/128 Total bredd (cm) 192 Total djup (cm) 66	20		2-sits, hög rygg höjd, mellanvägg 212cm, armstöd 10cm Sithöjd (cm) 42/46 Total höjd (cm) 162/166 Total bredd (cm) 212 Total djup (cm) 85
21		4-sits, hög rygg höjd, mellanvägg 212cm, 1/2 mellanvägg Sithöjd (cm) 42/46 Total höjd (cm) 162/166 Total bredd (cm) 212 Total djup (cm) 130	22		1-sits, mellan rygg höjd, mellanväggar, Stay underrede i svart eller vit Sithöjd (cm) 42/46 Total höjd (cm) 125/129 Total bredd (cm) 70 Total djup (cm) 66

		PG0	PG1	PG2	PG3	PG4	PG5	
U-sit								
Alexander Lervik								
								
Soffor i olika former som erbjuder en mängd olika kombinationsmöjligheter. Det finns olika sitthöjder, djup, rygghöjder och bredder.								
								
U-sit-O-70								
								
U-sit 71								
								
U-sit 81								
		Sittpuff						
		U-sit-O-70	3600	4385	4783	5001	5641	7187
		U-sit-O-80	3961	4783	5278	5544	6293	8008
		U-sit-O-100	5364	6450	7102	7428	8480	10775
		U-sit-O-120	6812	8213	9059	9542	10810	13807
		U-sit 70 serien						
		U-sit-70	3600	4385	4783	5001	5641	7187
		U-sit-71	6716	7827	8443	8866	9893	12937
		U-sit-72	9264	10351	11077	11608	12839	16330
		U-sit-73	11645	13009	13782	14470	15908	19628
		U-sit-74	7912	9216	9602	10098	10931	14929
		U-sit-75	6402	7417	8020	8419	9421	12272
		U-sit-76	8274	9602	10340	10835	12152	15896
		U-sit-72-corner-back-left	12937	14531	15690	16500	18275	23904
		U-sit-72-corner-back-right	12937	14531	15690	16500	18275	23904
		U-sit-72-double-corner-back	16705	18662	20316	21343	23686	30946
		U-sit-73-corner-back-left	15292	17104	18613	19555	21718	28349
		U-sit-73-corner-back-right	15292	17104	18613	19555	21718	28349
		U-sit-73-double-corner-back	19133	21343	23204	24412	27093	35391
		U-sit 80 serien						
		U-sit-80	3961	4783	5278	5544	6293	8008
		U-sit-81	6716	7827	8443	8866	9893	12937
		U-sit-82	9264	10351	11077	11608	12839	16330
		U-sit-83	11645	13009	13782	14470	15908	19628
		U-sit-84	7912	9216	9602	10098	10931	14929
		U-sit-85	6402	7417	8020	8419	9421	12272
		U-sit-86	8274	9602	10340	10835	12152	15896
		U-sit-82-corner-back-left	12937	14531	15690	16500	18275	23904
		U-sit-82-corner-back-right	12937	14531	15690	16500	18275	23904
		U-sit-82-double-corner-back	16705	18662	20316	21343	23686	30946
		U-sit-83-corner-back-left	15292	17104	18613	19555	21718	28349
		U-sit-83-corner-back-right	15292	17104	18613	19555	21718	28349
		U-sit-83-double-corner-back	19133	21343	23204	24412	27093	35391
		Armstöd						
		U-sit-armstöd-10 (1st)	1208	1280	1317	1365	1438	1559
		U-sit-armstöd-20 (1st)	1401	1510	1522	1594	1678	1824
		Ben						
		U-1 för sh 42cm	Standard, svart, vit, krom eller multicolour*					
		U-2 för sh 42cm	447 / modul					
		U-3 för sh 42cm	737 / modul					
		U-11 för sh 46cm	266 / modul					
		U-21 för sh 46cm	628 / modul					
		U-31 för sh 46cm	954 / modul					
		Socklar						
		U-4 svart laminat för sh 42cm	1184 / 2,2m					
		U-4 alu laminat för sh 42cm	1534 / 2,2m					
		U-41 svart laminat för sh 46cm	1280 / 2,2m					
		U-41 alu laminat för sh 46cm	1631 / 2,2m					
		Sockelbeslag	U-4 svart	U-4 alu finish	U-41 svart	U-41 alu finish		
		Sockelbeslag rak	169	193	193	217		
		Sockelbeslag inner/ytterhörn	338	363	363	398		

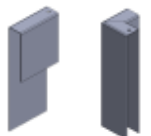

	Kopplingsbeslag Kopplingsplåt Basic 101/par Kopplingsbeslag U-sit 324
	Knappar Startavgift 330 Ø18mm 80 Ø30mm 80 Ø50mm 110
	Elartiklar - monteras under soffan Powerdot konsol mini, singel Powerdot Mini Electric (1 el) 922 Powerdot Mini USB (2 USB-C) 1567 Powerdot konsol mini, dubbel 2st Powerdot Mini Electric (1 el) 1641 2st Powerdot Mini USB (2 USB-C) 2930 1st Powerdot Mini Electric & 1st Mini USB 2285 Elartiklar - monteras i soffan Powerdot Micro (1 USB-A, 1 USB-C) 950 Powerdot Mini USB (2 USB-C) 1274 Powerdot Mini Electric (1 el) 629 Powerdot Midi (1 el, 1 USB-C) 1274

Elartiklar - monteras under soffan

Tack vare konsolen kan du montera en Powerdot Mini med eluttag eller smart laddning med 2 USB-C uttag på önskad plats med hjälp av medföljande skruvar.



Konsol

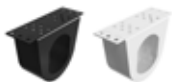

Powerdot konsol mini, singel
Svart / vit

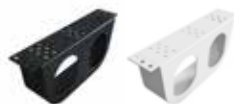

Powerdot konsol mini, dubbel
Svart/vit

Powerdot



Powerdot Mini Electric
1 EI (typ F, Schuko)
Svart / vit



Powerdot Mini USB
2 USB-C PD (30W/20V/1,5A)
Svart / vit

Elartiklar - monteras i soffan

Placeras alltid i högerkant om inget annat anges.



Powerdot Micro
1 USB-A & 1 USB-C (15,5W/5V/3,1A)
Svart / vit



Powerdot Mini USB
2 USB-C PD (30W/20V/1,5A)
Svart / vit



Powerdot Mini Electric
1 EI (typ F, Schuko)
Svart / vit



Powerdot Midi
1 EI (typ F, Schuko) & 1 USB-C PD
(30W/20V/1,5A)
Svart / vit



Ben / Socklar



U-1



U-2



U-3



U-4 sockel



U-11



U-21



U-31



U-41 sockel

U-1, U-2, U-3, U-4 ger sitthöjd 42cm. U-11, U-21, U-31, och U-41 ger sitthöjd 46cm.

Socklar U-4 och U-41 är för egen montering. 5st fästbeslag inkluderas vid leverans.

Sockelbeslag för sockel U-4/U-41 som ger en smidig och snygg hopsättning av raka längder och hörn.

		PG0	PG1	PG2	PG3	PG4	PG5	
Screen								
<p>Anpassad för att kombineras med U-sits samtliga moduler med rygg, undantag för U-75/76, U-85/86.</p> <p>Höjd 125cm exkl ben Totalhöjd med U-1/2/3=140cm Totalhöjd med U-11/21/31=144cm</p>	1	Screen BACK						
		Screen back - U-71/U-81/U-74/U-84	1787	2609	2874	3225	3527	4759
		Screen back - U-72/U-82	2343	3309	3624	3986	4361	5762
	2	Screen back - U-73/U-83	3249	4662	5110	5641	6209	8262
		Screen back - U-72/U-82 Corner back left/right						
	3	Screen back - U-73/U-83 Corner back left/right	3672	5339	5786	6390	6970	9494
Screen back - U-72/U-82 Double corner back		3394	4880	5339	5895	6486	8601	
4	Screen back - U-73/U-83 Double corner back	4252	6184	6716	7380	8080	10992	
	Screen SIDE							
		Screen side - U-70 serien	1619	2380	2621	2923	3200	4300
		Screen side - U-80 serien	1836	2706	2983	3321	3660	4916

Screenback U-71-74,
U-81-84

①

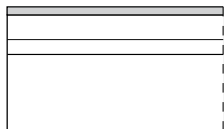

Screenback U-72/82, 73/83
Corner back left

②

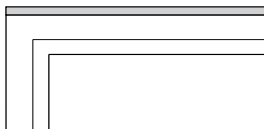

Screenback U-72/82, 73/83
Corner back right

②

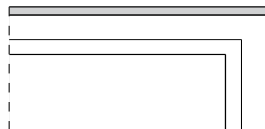

Screenback U-72/82, 73/83
Double Corner back

③

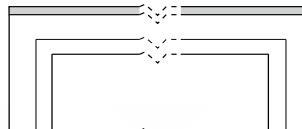

Screen side
U-70/U-80 serie

④

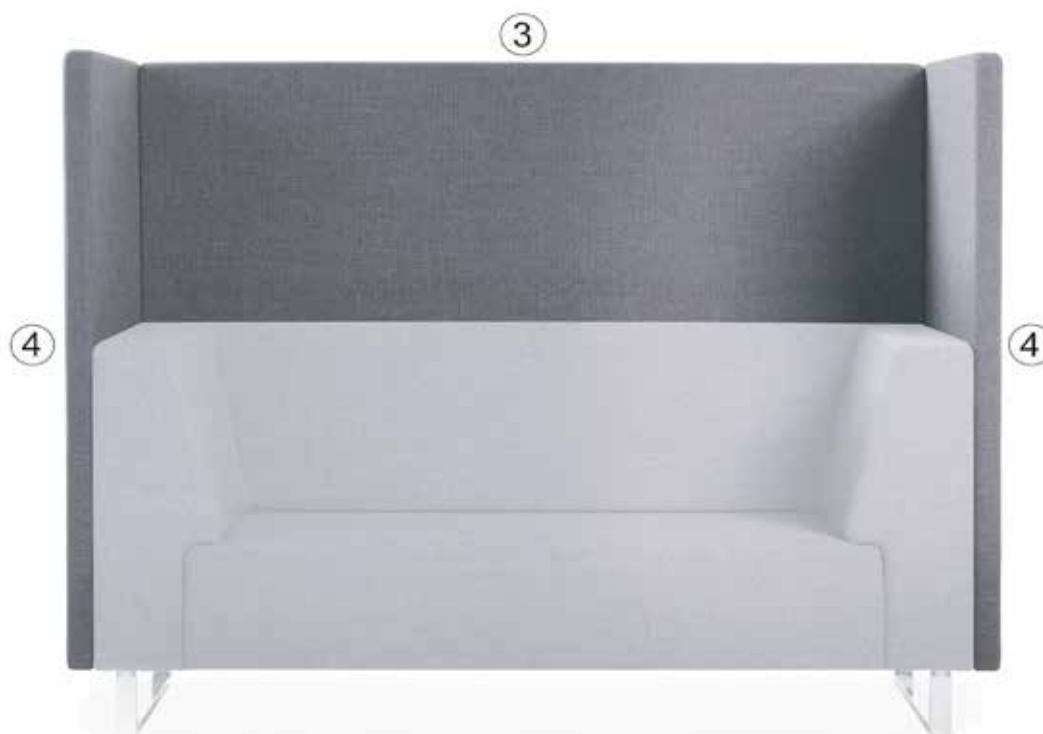

U-drop

U-drop är en vidareutveckling av U-sit med en springa mellan rygg och sits. Mått och priser är samma som U-sit 70-modulerna.

Följande moduler kan man få som U-drop:

- U-Drop 71
- U-Drop 72
- U-Drop 72 Corner Back Right/Left
- U-Drop 72 Double Corner Back
- U-Drop 73
- U-Drop 73 Corner Back Right/Left
- U-Drop 73 Double Corner Back
- U-Drop 74
- U-Drop 75
- U-Drop 76

Mått på springa: 2 cm
U-1 eller U-11 ben.



U-sit-O-70

Sitthöjd (cm) 42/46
Total höjd (cm) 42/46
Total bredd (cm) 70
Total djup (cm) 70
Vikt (kg) 18,0
Volym (m³) 0,224

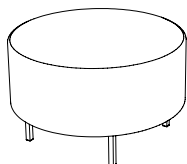

U-sit-O-80

Sitthöjd (cm) 42/46
Total höjd (cm) 42/46
Total bredd (cm) 80
Total djup (cm) 80
Vikt (kg) 23,0
Volym (m³) 0,224

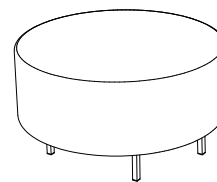

U-sit-O-100

Sitthöjd (cm) 42/46
Total höjd (cm) 42/46
Total bredd (cm) 100
Total djup (cm) 100
Vikt (kg) 33,0
Volym (m³) 0,4

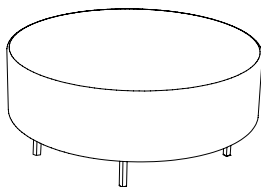

U-sit-O-120

Sitthöjd (cm) 42/46
Total höjd (cm) 42/46
Total bredd (cm) 120
Total djup (cm) 120
Vikt (kg) 50,0
Volym (m³) 0,729

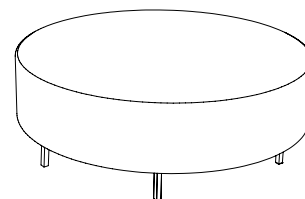

U-sit-70

Sitthöjd (cm) 42/46
Total höjd (cm) 42/46
Total bredd (cm) 70
Total djup (cm) 70
Vikt (kg) 21,0
Volym (m³) 0,224

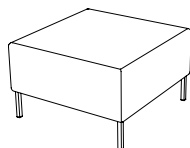

U-sit-71

Sitthöjd (cm) 42/46
Sittdjup (cm) 45
Total höjd (cm) 84/88
Total bredd (cm) 80
Total djup (cm) 70
Vikt (kg) 34,0
Volym (m³) 0,512

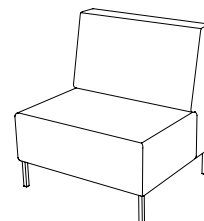

U-sit-72

Sitthöjd (cm) 42/46
Sittdjup (cm) 45
Total höjd (cm) 84/88
Total bredd (cm) 120
Total djup (cm) 70
Vikt (kg) 50,0
Volym (m³) 0,787

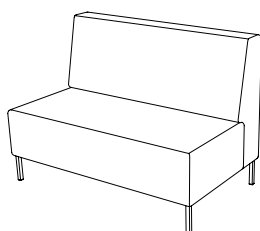

U-sit-72-corner-back-left

Sitthöjd (cm) 42/46
Sittdjup (cm) 45
Total höjd (cm) 84/88
Total bredd (cm) 144
Total djup (cm) 70
Vikt (kg) 68,0
Volym (m³) 1,246

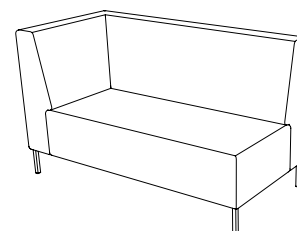

U-sit-72-corner-back-right

Sitthöjd (cm) 42/46
Sittdjup (cm) 45
Total höjd (cm) 84/88
Total bredd (cm) 144
Total djup (cm) 70
Vikt (kg) 68,0
Volym (m³) 1,246

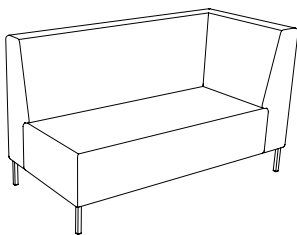

U-sit-72-double-corner-back

Sitthöjd (cm) 42/46
Sittdjup (cm) 45
Total höjd (cm) 84/88
Total bredd (cm) 168
Total djup (cm) 70
Vikt (kg) 91,0
Volym (m³) 1,246

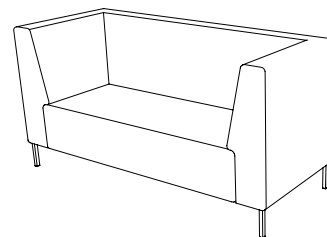

U-sit-73

Sitthöjd (cm) 42/46
Sittdjup (cm) 45
Total höjd (cm) 84/88
Total bredd (cm) 180
Total djup (cm) 70
Vikt (kg) 75,0
Volym (m³) 1,246

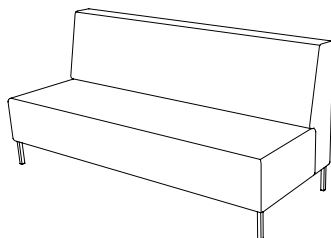

U-sit-73-corner-back-left

Sitthöjd (cm) 42/46
Sittdjup (cm) 45
Total höjd (cm) 84/88
Total bredd (cm) 204
Total djup (cm) 70
Vikt (kg) 97,0
Volym (m³) 1,407

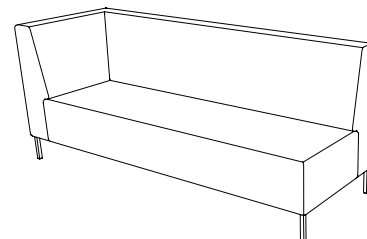

U-sit-73-corner-back-right

Sitthöjd (cm) 42/46
Sittdjup (cm) 45
Total höjd (cm) 84/88
Total bredd (cm) 204
Total djup (cm) 70
Vikt (kg) 97,0
Volym (m³) 1,407

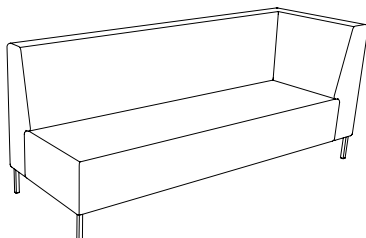

U-sit-73-double-corner-back

Sitthöjd (cm) 42/46
Sittdjup (cm) 45
Total höjd (cm) 84/88
Total bredd (cm) 228
Total djup (cm) 70
Vikt (kg) 117,0
Volym (m³) 1,568

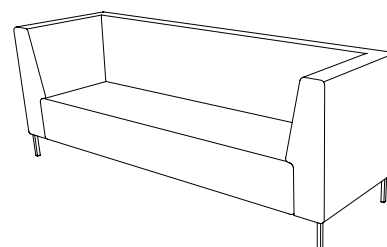

U-sit-74

Sitthöjd (cm) 42/46
Sittdjup (cm) 45
Total höjd (cm) 84/88
Total bredd (cm) 70
Total djup (cm) 70
Vikt (kg) 38,0
Volym (m³) 0,512

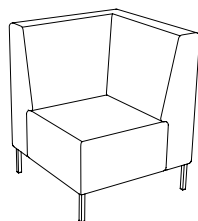

U-sit-75

Sitthöjd (cm) 42/46
Sittdjup (cm) 45
Total höjd (cm) 84/88
Total bredd (cm) 75
Total djup (cm) 70
Vikt (kg) 27,0
Volym (m³) 0,512

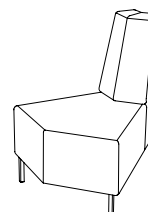

U-sit-76

Sitthöjd (cm) 42/46
Sittdjup (cm) 45
Total höjd (cm) 84/88
Total bredd (cm) 85
Total djup (cm) 70
Vikt (kg) 35,0
Volym (m³) 0,512

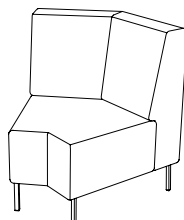

U-sit-80

Sitthöjd (cm) 42/46
Total höjd (cm) 42/46
Total bredd (cm) 80
Total djup (cm) 80
Vikt (kg) 22,0
Volym (m³) 0,224

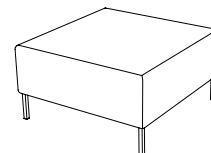

U-sit-81

Sitthöjd (cm) 42/46
Sittdjup (cm) 45
Total höjd (cm) 75/79
Total bredd (cm) 80
Total djup (cm) 80
Vikt (kg) 37,0
Volym (m³) 0,416

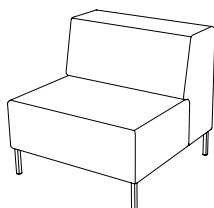

U-sit-82

Sitthöjd (cm) 42/46
Sittdjup (cm) 45
Total höjd (cm) 75/79
Total bredd (cm) 120
Total djup (cm) 80
Vikt (kg) 50,0
Volym (m³) 0,787

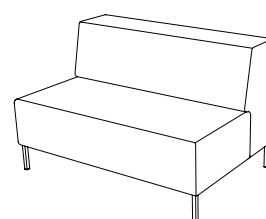

U-sit-82-corner-back-left

Sitthöjd (cm) 42/46
Sittdjup (cm) 45
Total höjd (cm) 75/79
Total bredd (cm) 154
Total djup (cm) 80
Vikt (kg) 73,0
Volym (m³) 1,246

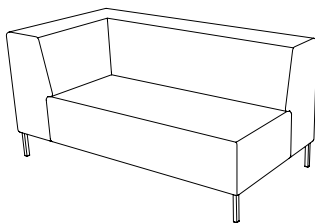

U-sit-82-corner-back-right

Sitthöjd (cm) 42/46
Sittdjup (cm) 45
Total höjd (cm) 75/79
Total bredd (cm) 154
Total djup (cm) 80
Vikt (kg) 73,0
Volym (m³) 1,246

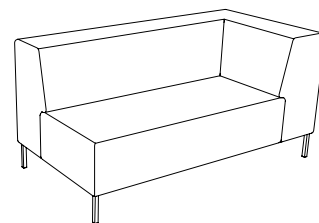

U-sit-82-double-corner-back

Sitthöjd (cm) 42/46
Sittdjup (cm) 45
Total höjd (cm) 75/79
Total bredd (cm) 188
Total djup (cm) 80
Vikt (kg) 96,0
Volym (m³) 1,246

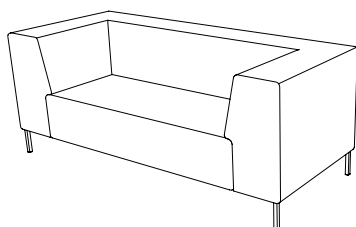

U-sit-83

Sitthöjd (cm) 42/46
Sittdjup (cm) 45
Total höjd (cm) 75/79
Total bredd (cm) 180
Total djup (cm) 80
Vikt (kg) 77
Volym (m³) 1,246

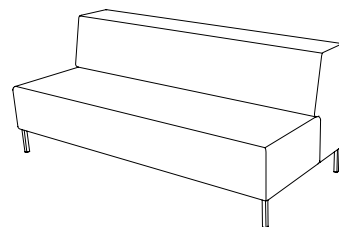

U-sit-83-corner-back-left

Sitthöjd (cm) 42/46
Sittdjup (cm) 45
Total höjd (cm) 75/79
Total bredd (cm) 214
Total djup (cm) 80
Vikt (kg) 100,0
Volym (m³) 1,408

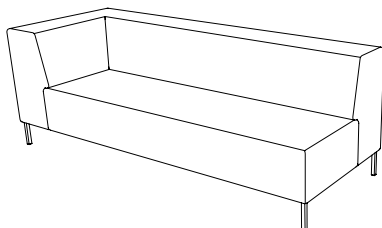

U-sit-83-corner-back-right

Sitthöjd (cm) 42/46
Sittdjup (cm) 45
Total höjd (cm) 75/79
Total bredd (cm) 214
Total djup (cm) 80
Vikt (kg) 100,0
Volym (m³) 1,408

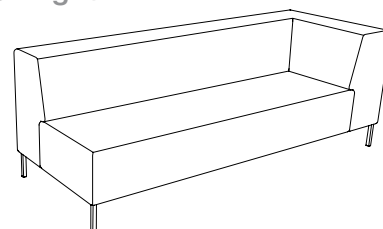

U-sit-83-double-corner-back

Sitthöjd (cm) 42/46
Sittdjup (cm) 45
Total höjd (cm) 75/79
Total bredd (cm) 248
Total djup (cm) 80
Vikt (kg) 123,0
Volym (m³) 1,568

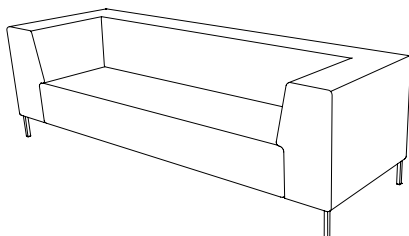

U-sit-84

Sitthöjd (cm) 42/46
Sittdjup (cm) 45
Total höjd (cm) 75/79
Total bredd (cm) 80
Total djup (cm) 80
Vikt (kg) 43,0
Volym (m³) 0,416

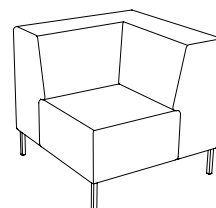

U-sit-85

Sitthöjd (cm) 42/46
Sittdjup (cm) 45
Total höjd (cm) 75/79
Total bredd (cm) 75
Total djup (cm) 80
Vikt (kg) 30,0
Volym (m³) 0,68

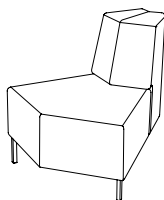

U-sit-86

Sitthöjd (cm) 42/46
Sittdjup (cm) 45
Total höjd (cm) 75/79
Total bredd (cm) 95
Total djup (cm) 80
Vikt (kg) 38,0
Volym (m³) 0,68

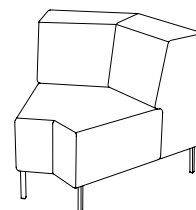

U-sit-armrest-10/20

Total höjd (cm) 16
Total bredd (cm) 11/19
Total djup (cm) 40
Vikt (kg) 2,0



Bordsskivor

Basic, Discus

MÖBELFAKTA



	Prisgrupp 0	Prisgrupp 1	Prisgrupp 2	Prisgrupp 3*
Ø50, Ø60cm	1275	1691	2033	2424
Ø75cm	1717	2008	2398	2740
Ø90, Ø100cm	2525	2904	3459	3636
Ø110, Ø120cm	3207	3611	4293	4696
Ø128cm		5884	6565	7474
Ø150cm	7512	8054 (endast vit laminat)		9140 (endast vit laminat)
Ø180cm		9747 (endast vit laminat)		11211 (endast vit laminat)
60x70cm	1906	1944	2310	2664
70x70cm	1982	2045	2462	2777
120x70cm	2600	3422	3952	4141
140x70cm	2815	3648	4191	4381
180x70cm		4672	5239	5391
180x90cm		5138	5707	6237
Conference / Meeting / Rectangular				
240x110cm		10845	12575	12992
300x110cm		16906	20149	20731
360x110cm		18925 / 2 delar	22056 / 2 delar	23508 / 2 delar
420x110cm		23293 / 2 delar	27157 / 2 delar	28950 / 2 delar
Stroll table top				
(with Basic edge and rounded corners)				
40x40	2008			2513
60x60	2387			3143
120x70	3143			4406
140x70	3901			4911
160x70	4280			5416

*Really är inte tillgänglig i Ø128/Ø150/Ø180



Basic edge



Conference



Rectangular



Discus edge

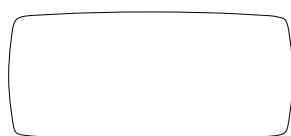

Meeting

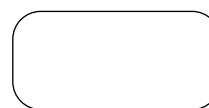

Stroll table top



Shima edge

For Shima, Bail coffee table Ø28, Plateau Table.

Bordsskivor - prisgrupper

Prisgrupp 0

Finish	Beskrivning	Kant
Vit laminat	Egger W911	Basic, vit ABS-kant

Prisgrupp 1

Finish	Beskrivning	Kant
Vit laminat	F1040 MAT Alpino RAL 9010	Discus, öppen naturell klarlackad mdf
Svart laminat	Egger U999	Basic, svart ABS-kant

Prisgrupp 2

Finish	Beskrivning	Kant
Svart laminat	F2253 MAT Diamond black RAL 9011	Discus, öppen naturell klarlackad mdf
Ljusgrå laminat	F7927 MAT Folkestone NCS S 2500-N	Discus, öppen naturell klarlackad mdf
Eklaminat	F5374 NAT Elegant oak	Discus, öppen naturell klarlackad mdf
Björklaminat	F7921 MAT Birch	Discus, öppen naturell klarlackad mdf
Wengelaminat	F1614 MAT Punga Punga Wood	Discus, öppen naturell klarlackad mdf
Valnötslaminat	F5150 MAT American Walnut	Discus, öppen naturell klarlackad mdf
Askaminat	F8843 NAT Natural Ash	Discus, öppen naturell klarlackad mdf
Ekfanér	Klarlackad ekfanér	Discus, öppen naturell klarlackad mdf
Björkfanér	Knivskuren klarlackad björkfanér	Discus, öppen naturell klarlackad mdf
Askfanér	Klarlackad askfanér	Discus, öppen naturell klarlackad mdf
Formica Collection Colors	Valfri kulör från Formica Collection Colors: startavgift 1036 sek brutto / kulör	Discus, öppen naturell klarlackad mdf

Prisgrupp 3

Finish	Beskrivning	Kant
Vit laminat	F1040 MAT Alpino RAL 9010	Discus, vitlackad mdf
Svart laminat	F2253 MAT Diamond black RAL 9011	Discus, svart mdf
Svartbetsad ekfanér	Svartbetsad klarlackad ekfanér	Discus, svartbetsad mdf
Vitbetsad ekfanér	Ekfanér vitpigmenterad hårdvaxolja	Discus, vitbetsad mdf
Svartbetsad askfanér	Svartbetsad klarlackad askfanér	Discus, svartbetsad mdf
Vitbetsad askfanér	Askfanér vitpigmenterad hårdvaxolja	Discus, vitbetsad mdf
Abet Laminati	Rocks 557 Papier	Discus, öppen naturell klarlackad mdf
Abet Laminati	Rocks 1451 Papier	Discus, öppen naturell klarlackad mdf
Abet Laminati	Rocks 596 Climb	Discus, öppen naturell klarlackad mdf
Fenix NTM laminat	0718 Grigio Londra	Discus, svart mdf
Fenix NTM laminat	0720 Nero Ingo	Discus, svart mdf
Fenix NTM laminat	0724 Grigio Bromo	Discus, svart mdf
Fenix NTM laminat	0752 Grigio Antrim	Discus, svart mdf
Forbo Desktop	4023 Nero	Basic, färgmatchad kant
Forbo Desktop	4172 Mauve	Basic, färgmatchad kant
Forbo Desktop	4132 Ash	Basic, färgmatchad kant
Forbo Desktop	4179 Smokey Blue	Basic, färgmatchad kant
Forbo Desktop	4174 Conifer	Basic, färgmatchad kant
Forbo Desktop	4184 Olive	Basic, färgmatchad kant
Forbo Desktop	4176 Mushroom	Basic, färgmatchad kant
Formica Collection True Scale	F3458 Travertine Silver AR Plus	Discus, öppen naturell klarlackad mdf
Formica Collection True Scale	F3457 Breccia Paradiso AR Plus	Discus, öppen naturell klarlackad mdf
Formica Collection True Scale	F3476 Jet Sequoia AR Plus	Discus, öppen naturell klarlackad mdf
Formica Collection Patterns	F8832 Elemental Corten AHD	Discus, öppen naturell klarlackad mdf
Formica Collection Colors	Valfri kulör från Formica Collection Colors: startavgift 1036 sek brutto / kulör	Discus, färgmatchad lackad mdf
Kvadrat Really	Cotton Cream	ABS-kant
Kvadrat Really	Cotton Blue	ABS-kant
Kvadrat Really	Cotton White	ABS-kant

Rekommenderade kombinationer

Top	Madison-T/T-XL	Madison/-XL	Plain	Stay	Venus	T-Bone	T-Bone XL	X-Bone	X-Bone XL
Ø50-60	-	-	-	47/57/72-A, 90/100/110-B	37-B, 57/72-A, 100-C, 110-B	-	-	-	-
Ø75	-	57/72/90/100/110	-	47/57/72-B, 90/100/110-C	37/57/72/110-B, 100-C	-	-	57/72/90/100/110	-
Ø90	-	57/72	72/90/100/110-E	47/57/72/90-C	57/72/100-C	-	-	57/72	-
Ø100-110	-	XL: 57/72	72-E	47/57/72/90-C	57/72/100-C	-	-	-	57/72
Ø120	-	XL: 57/72	72-E	-	57/72-D	-	-	-	57/72
Ø130	-	XL: 57/72	72-E	-	57/72-D	-	-	-	57/72
Ø150	-	XL: 57/72	72/90/100/110-F	-	57/72-D	-	-	-	57/72
Ø180	-	-	72-F	-	-	-	-	-	-
60x70	-	57/72/90/100/110	-	47/57/72/90-C	37/57/72-B*	-	-	57/72/90/100/110	-
70x70	-	57/72/90/100/110	-	47/57/72/90-C	57/72-C	-	-	57/72/90/100/110	-
120x70	T: 72(1pair)	-	-	47/57/72-B (x2)	37/57/72-B (x2)	72 (1pair)	-	-	-
140x70	T: 72(1pair)	57/72/90/100/110 (x2)	-	47/57/72-B (x2)	37/57/72-B (x2)	72 (1pair)	-	57/72/90/100/110 (2st)	-
180x70	T: 72(1pair)	57/72/90/100/110 (x2)	-	47/57/72-B (x2)	37/57/72-B* (x2)	-	-	57/72/90/100/110 (x2)	-
180x90	T: 72(1pair)	57/72/90/100/110 (x2)	-	47/57/72-C (x2)	57/72-C (x2)	-	-	57/72/90/100/110 (x2)	-
240x110	T-XL: 72 (1pair)	XL: 57/72 (x2)	72-E (x2)	-	72-D (x2)	-	72**	-	57/72 (x2)
300x110	T-XL: 72 (x3)	XL: 57/72 (x2)	72-E (x2)	-	72-D (x2)	-	72 (x3)	-	57/72 (x2)
360x110	T-XL: 72 (x3)	XL: 57/72 (x2)	72-E (x2)	-	72-D (x2)	-	72 (x3)	-	57/72 (x2)
420x110	T-XL: 72 (2pair)	XL: 57/72 (x3)	72-E (x3)	-	72-D (x3)	-	72 (2pair)	-	57/72 (x3)

*tyngd rekommenderas.

** förbindningsstag för T-Bone XL

behövs vid skivor med längd 240.

Kan användas vid centrerad powerbox.

För pris se sidan 5.



Bordshöjd inklusive 25mm skiva

Ø storlek på fotplattor

- A Ø40
- B Ø45 (Stay Ø47)
- C Ø50 (Stay Ø55)
- D Ø75
- E Ø55
- F Ø75

Elartiklar till bord

Håltagning i skiva ingår i priset. Schuko koppling levereras som standard.



Powerdot Micro
1 USB-A & 1 USB-C (15,5W/5V/3,1A)
Svart / vit



Powerdot Mini USB
2 USB-C PD (30W/20V/1,5A)
Svart / vit



Powerdot Mini Electric
1 EI (typ F, Schuko)
Svart / vit



Powerdot Midi
1 EI (typ F, Schuko) & 1 USB-C PD (30W/20V/1,5A)
Svart / vit

Powerdot Micro (1 USB-A, 1 USB-C)	950
Powerdot Mini USB (2 USB-C)	1274
Powerdot Mini Electric (1 el)	629
Powerdot Midi (1 el, 1 USB-C)	1274

Powerdot package

Komplett med bordslock som är öppningsbart från två håll, rymlig brunn med gott om plats för kontakter, Powerdots, tygpåse och grenkontakt. Tygpåsen döljer nedhängande kablar på ett effektivt och diskret sätt. I kombination med Powerdot Electric/Powerdot Electric-USB.

Powerdot package till Peak: Tygpåse ingår ej då kablar förvaras i fästplattan "Peak connection", däremot skickas en distansplåt med.



Powerdot package 31x15
Lock och brunn i svart, vit eller silver

Powerdot package, 2st Powerdot Electric (2 el)	4946
Powerdot package, 2st Powerdot Electric USB (2el, 2 USB-A, 2 USB-C)	8162
Powerdot package, 1st Powerdot Electric och 1st Electric USB (2 el, 1 USB-A, 1 USB-C)	6553



Powerdot Electric
1 EI (typ F, Schuko) & 4 kabelhål
Svart



















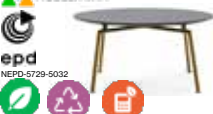

Powerdot Electric USB + laddare
1 EI (typ F, Schuko), 1 USB-A, 1 USB-C
(max 60w, 5/9/12/20V, max 3A) & 2 kabelhål.
Laddare för powerdot.
Svart

Kabellucka / Montagedike





Praktisk kabellucka i samma material som bordsskivan för data och elanslutning, måttanpassat efter kundens önskemål. Vi tillhandahåller även praktiskt montagedike, L370xB200 i silver. Kontakta Johanson support för mer info.



Bordsstativ - exklusive bordsskiva

Modell		Höjd inkl skiva 25mm	Storlek fot	Vit/ Svart	Krom Multicolour*	Rekommenderad bordsskiva
Boston						
Team Johanson      	Boston-60/42 (par)	42	60	3169	3320	Skivor m. bredd 60, maxlängd 180cm*
	Boston-60/57 (par)	57	60	3320	3459	Skivor m. bredd 60, maxlängd 180cm*
	Boston-60/72 (par)	72	60	3838	3977	Skivor m. bredd 60, maxlängd 180cm*
	Boston-70/42 (par)	42	70	3320	3459	Skivor m. bredd 70, maxlängd 180cm*
	Boston-70/57 (par)	57	70	3459	3598	Skivor m. bredd 70, maxlängd 180cm*
	Boston-70/72 (par)	72	70	3977	4129	Skivor m. bredd 70, maxlängd 180cm*
	Boston-80/42 (par)	42	80	3459	3598	Skivor m. bredd 80/90, maxlängd 180cm*
	Boston-80/57 (par)	57	80	3598	3750	Skivor m. bredd 80/90, maxlängd 180cm*
	Boston-80/72 (par)	72	80	4129	4267	Skivor m. bredd 80/90, maxlängd 180cm*
		*Förbindningsstag behövs för skivor med längd 180cm			638	638
Detroit						
Mattias Ljunggren      	Detroit/42	42	90		3207	Ø90-Ø100
Madison						
Alexander Lervik      	Madison-Mini/47/57	47/57	45x45	2172	2398	Ø50 / Ø60
	Madison/57/72	57/72	65x65	2172	2398	Ø75 / Ø90 / 60x70 / 70x70
	Madison/90/100	90/100	65x65	3131	3371	Ø75 / 60x70 / 70x70
	Madison/110	110	65x65	3358	3611	Ø75 / 60x70 / 70x70
	Madison-XL/57/72	57/72	Ø81	5177	6212	Ø100-Ø150/240-420x110 (2-3st)
	Madison-T/72 (par)	72	65	4684	4861	120x70 / 140x70 / 180x70
	Madison-T/72 (3st)	72	65	6742	6995	
	Madison-T-XL/72 (1par)	72	90	8092	9557	240x110
	Madison-T-XL/72 (3st)	72	90	12449	14619	300-360x110
	Madison-T-XL/72 (2par)	72	90	16199	19127	420x110
Plain						
Team Johanson    	Standard fästplatta					
	Plain/72-E	72	55	5189	7070	Ø90-Ø100
	Plain/90/100-E	90/100	55	6489	8371	Ø90
	Plain/110-E	110	55	6889	8771	Ø90
	Inkl fästplatta Expand 75					
	Plain/72-E	72	55	5769	7651	Ø110-Ø130, Conference/Meeting
	Inkl fästplatta Expand 100					
	Plain/72-F	72	75	10100	13723	Ø150-Ø180
	Plain/90/100-F	90/100	75	11414	15024	Ø150
	Plain/110-F	110	75	11814	15424	Ø150
Speed Table						
Johan Lindstén    	Speed Table/47	47	55	1174	1263	Ø50-Ø75
	Speed Table/57	57	55	1263	1338	Ø50-Ø75

Bordsstativ - exklusive bordsskiva

Modell		Höjd inkl skiva 25mm	Storlek fot	Vit/ Svart	Krom Multicolour*	Rekommenderad bordsskiva
Stay						
 <p>Team Johanson</p> <p>MÖBELFAKTA</p>	Stay/47/57/72-A	47/57/72	40	2210	2929	Ø50 / Ø60
	Stay/47/57/72-B	47/57/72	47	2374	3396	Ø75 / 60x70 / 120-180x70 (2st)
	Stay/90/100/110-B	90/100/110	47	3307	4772	Ø50-Ø60
	Stay/110-B med fotring	110	47	3965	5428	Ø50-Ø60
	Stay/47/57/72-C	47/57/72	55	2436	3901	Ø90-Ø110 / 70x70
	Stay/90/100/110-C	90/100/110	55	3763	5189	Ø75 (maxhöjd 110) Ø90-Ø110 / 60-70x70 (maxhöjd 90)
	Stroll Table & Stroll Desk					
 <p>Böttcher Kayser</p> <p>MÖBELFAKTA</p>	Stroll Desk-72 - 120x70	72	136x64	4027	4154	Stroll table top 120x70
	Stroll Desk-72 - 140x70	72	156x64	4217	4344	Stroll table top 140x70
	Stroll Desk-72 - 160x70	72	176x64	4406	4532	Stroll table top 160x70
	Stroll Desk-90 - 120x70	90	136x64	4406	4532	Stroll table top 120x70
	Stroll Desk-90 - 140x70	90	156x64	4595	4721	Stroll table top 140x70
	Stroll Desk-90 - 160x70	90	176x64	4785	4911	Stroll table top 160x70
	Stroll Table-S-47	47	36x36	1199	1326	Stroll table top 40x40
	Stroll Table-S-57	57	36x36	1250	1376	Stroll table top 40x40
	Stroll Table-S-72	72	36x36	1414	1540	Stroll table top 40x40
	Stroll Table-L-47	47	53x53	1250	1376	Stroll table top 60x60
	Stroll Table-L-57	57	53x53	1326	1452	Stroll table top 60x60
	Stroll Table-L-72	72	53x53	1503	1629	Stroll table top 60x60
		Hjul till Stroll Table			430	430
Venus						
 <p>Börje Johanson</p> <p>MÖBELFAKTA</p>	Venus/57/72-A	57/72	40	1755	2411	Ø50 / Ø60
	Venus/37-B	37	45	1704	2613	Ø50/Ø60/Ø75
	Venus/57/72-B	57/72	45	1906	2954	Ø75 / 60x70 / 120-180x70 (2st)
	Venus/110-B	110	45	2803	4217	Ø50-Ø75
	Venus/110-B med fotring	110	45	3307	4734	Ø50-Ø75
	Venus/57/72-C	57/72	50	2715	3977	Ø90-Ø110, 70x70
	Venus/100-C	100	50	3245	4721	Ø75-Ø110
	Venus/57/72-D	57/72	75	6540	7752	Ø120-Ø150 / 240-420x110 (2-3st)
T-bone						
 <p>Team Johanson</p> <p>MÖBELFAKTA</p>	T-bone/72 (pair)	72	65	3459	3636	120x70 / 140x70
	T-bone/72 (3pcs)	72	65	5492	5758	
	T-bone-XL/72 (pair)	72	90	7992	9406	240x110*
	*Förbindningsstag behövs för skivor med längd 240cm			1682	1682	
	T-bone-XL/72 (3pcs)	72	90	12234	14418	300-360x110
	T-bone-XL/72 (4pcs)	72	90	15971	18812	420x110
X-bone						
 <p>Team Johanson</p> <p>MÖBELFAKTA</p>	X-bone/57/72	57/72	65x65	2108	2272	Ø75 / Ø90 / 60x70 / 70x70
	X-bone/90/100	90/100	65x65	2815	3056	Ø75 / Ø90 / 60x70 / 70x70
	X-bone/110	110	65x65	3056	3232	Ø75 / 60x70 / 70x70
	X-bone-XL/57/72	57/72	Ø81	5126	6098	Ø100-Ø150/240-420x110 (2-3st)



*Multicolour Solid, Structure och Pearl Finish Collection: startavgift 500 sek/kulör.

Nytt för 2024: Alla produkter finns i svart eller vitt utförande som standard, ingen debitering av startavgift. Gäller både solid och strukturlack.

Kompletta bord

Modell	Höjd	Bredd	Utförande	Vit/ Svart	Krom Multicolour*
--------	------	-------	-----------	---------------	----------------------



Cross

Johan Lindstén	60-80	44x44	Vit / Svart laminat	5100	5353
			Fenix laminat 0724 antracitgrå	6123	6376
			Fenix laminat 0720 svart	6123	6376



Stativ i flera olika färger och laminat i vit, svart eller Fenix laminat 0724 eller 0720. Fällbar skiva i tre lägen. Hög- och sänkbart.







Eye Table

			Svart/vit toppbricka	PG0	PG1	PG2	PG3	PG4	PG5
Alexander Lervik	42	45/65	Eye Table H42cm, Ø45cm	2992	3207	3384	3573	3825	4709
	55	45/65	Eye Table H55cm, Ø45cm	3245	3497	3712	3888	4129	5113
			Eye Table H42cm, Ø65cm	4141	4621	4848	5100	5492	6603
			Eye Table H55cm, Ø65cm	4545	5000	5252	5555	5959	7172



Kombination av stol och puff med toppbricka i vitt eller svart, med hjul. Brickor i andra färger eller tryck mot offert.

Race Table

			Race 46		
Cory Grosser	46	48x40	Vit / Svart laminat	4293	4431
	61	48x40	Fenix laminat 0724 antracitgrå	7247	7398
			Fenix laminat 0720 svart	7247	7398
			Race 61		
			Vit / Svart laminat	4444	4583
			Fenix laminat 0724 antracitgrå	7398	7549
			Fenix laminat 0720 svart	7398	7549



Stativ i flera olika färger och bordsskiva i 12mm kompaktlaminat i vit, svart eller Fenix laminat 0724 eller 0720.

Storm Table

Alexander Lervik	85 (57 höjd bricka)	44	Storm/85	4292	4432
------------------	---------------------	----	----------	------	------



Bord med fällbar skiva.









Stroll Butler

Böttcher Kayser	68 (53 höjd bricka)	46x41	Stroll Butler 53	5038	Endast Multicolour* 5290
	88 (73 höjd bricka)	56x50	Stroll Butler 73	6048	6300



Servertvagn helt i metall, med hjul.

Accessoarer

<p>Crown Team Johanson</p>  	<p>Crown</p> <p>Tamburmajor som finns i flera olika färger. Krokarna är alltid i krom.</p>	<p>Svart/Vit 4129</p>	<p>Krom/Multicolour* 5202</p>																							
<p>Long John Team Johanson</p>  	<p>Long John</p> <p>Tamburmajor som finns i flera olika färger. Krokarna är alltid i krom.</p>	<p>Svart/Vit 3611</p>	<p>Krom/Multicolour* 4709</p>																							
<p>Noway Alexander Lervik</p>  	<p>Noway-6 Noway-8</p> <p>Tamburmajor med 6 eller 8 armar som finns i flera olika färger.</p>	<p>Svart/Vit 5669 6135</p>	<p>Multicolour* 6325 6780</p>																							
<p>Cushion Team Johanson</p>  	<p>Cushion 20x50 Cushion 40x40 Cushion 60x60</p> <p>Knappstoppning se sidan 5 (genomgående knapp).</p>	<table border="1"> <thead> <tr> <th>PG0</th> <th>PG1</th> <th>PG2</th> <th>PG3</th> <th>PG4</th> <th>PG5</th> </tr> </thead> <tbody> <tr> <td>530</td> <td>707</td> <td>745</td> <td>783</td> <td>846</td> <td>1035</td> </tr> <tr> <td>556</td> <td>796</td> <td>884</td> <td>947</td> <td>1035</td> <td>1313</td> </tr> <tr> <td>732</td> <td>1111</td> <td>1199</td> <td>1313</td> <td>1439</td> <td>1855</td> </tr> </tbody> </table>	PG0	PG1	PG2	PG3	PG4	PG5	530	707	745	783	846	1035	556	796	884	947	1035	1313	732	1111	1199	1313	1439	1855
PG0	PG1	PG2	PG3	PG4	PG5																					
530	707	745	783	846	1035																					
556	796	884	947	1035	1313																					
732	1111	1199	1313	1439	1855																					

*Multicolour Solid, Structure och Pearl Finish Collection: startavgift 500 sek/kulör.

Nytt för 2024: Alla produkter finns i svart eller vitt utförande som standard, ingen debitering av startavgift. Gäller både solid och strukturlack.

Mått, vikt och volym

(Mått i centimeter)

Produkt	Sitthöjd	Totalhöjd	Totalbredd	Totaldjup	Vikt (kg)	Volym (m ³)
Aston	46	81	47	50	6,2	0,22
Aston-WA	46	81	54	50	6,8	0,23
Atticus-03	46	80	53	58	8	0,34
Atticus-03-WA	46	80	59	58	8	0,34
Atticus-08	46	79	53	58	7	0,34
Atticus-08-WA	46	79	59	58	7	0,34
Atticus-08-Wood	46	79	59	64	8	0,34
Atticus-08-Wood-WA	46	79	59	64	8	0,34
Atticus-09	46	79	53	62	10	0,34
Atticus-09-WA	46	79	59	62	10	0,34
Atticus-Lounge-Low-03	42	84	86	87	14	0,85
Atticus-Lounge-High-03	42	97	86	87	14	0,85
Atticus-Lounge-Low-08	42	86	86	86	13	0,85
Atticus-Lounge-High-08	42	99	86	86	13	0,85
Atticus-Lounge-Low-09	42	86	86	85	17	0,85
Atticus-Lounge-High-09	42	99	86	85	17	0,85
Atticus-BS-08-64	64	98	54	60	10	0,45
Atticus-BS-08-64-WA	64	98	54	60	10	0,45
Atticus-BS-08-77	77	111	54	60	10	0,51
Atticus-BS-08-77-WA	77	111	54	60	10	0,51
Atticus-BS-09-64	64	98	59	63	10	0,45
Atticus-BS-09-64-WA	64	98	59	63	10	0,45
Atticus-BS-09-77	77	111	59	63	10	0,51
Atticus-BS-09-77-WA	77	111	59	63	10	0,51
Boston-60/42 (pairs)		42	60		5,46	0,08
Boston-60/57 (pairs)		57	60		5,46	0,08
Boston-60/72 (pairs)		72	60		4	0,17
Boston-70/42 (pairs)		42	70		5	0,18
Boston-70/57 (pairs)		57	70		5	0,18
Boston-70/72 (pairs)		72	70		5	0,18
Boston-80/42 (pairs)		42	80		6	0,20
Boston-80/57 (pairs)		57	80		6	0,20
Boston-80/72 (pairs)		72	80		9,75	0,26
Bowl-03	46	79	59	55	13,2	0,33
Bowl-09	46	79	59	57	13	0,33
Bowl-11	46	79	59	55	19,2	0,33

Produkt	Sitthöjd	Totalhöjd	Totalbredd	Totaldjup	Vikt (kg)	Volym (m ³)
Cabin-05	46	76	56,5	60	14	0,26
Cabin-08	46	76	56,5	60	12,6	0,26
Cushion 20x50		20	50		1	0,016
Cushion 40x40		40	40		1	0,016
Cushion 60x60		60	60		2	0,038
Cross		60-80	44	44	9	0,192
Crown		175			13	0,056
Dandy-09	48	80	57	54,5	7	0,32
Detroit		42	90		4	0,169
Dice	44	44	42	42		
Edith	44	75,5	74	83	23	0,51
Ester-03	47	76,5	58	64	14	0,32
Ester-08-Wood	46,5	77	62	64,5	12	0,32
Eye	43,5	77	43	54	8,2	0,174
Eye Lounge	43	81	66	70	12,5	0,32
Eye Table H42 Ø45cm		42	45		7,1	
Eye Table H55 Ø45cm		55	45		7,6	
Eye Table H42 Ø65cm		42	65		11,4	
Eye Table H55 Ø65cm		55	65		12	
Frankie-08	47,5	82	45,5	49,5	6	0,19
Frankie-XL-08	47,5	82	51	54	7	0,266
Frankie-09	47,5	82	45,5	49,5	6,8	0,19
Frankie-XL-09	47,5	82	51	54	7	0,266
Frankie-EC	41	75	58	67	12	0,512
Frankie-Tab	46	50,5	53	43,5	5	0,101
Frankie-BS-65	65	70	53	43,5	6	0,19
Frankie-BS-80	80	86	53	43,5	9	0,24

Mått, vikt och volym

(Mått i centimeter)

Produkt	Sitthöjd	Totalhöjd	Totalbredd	Totaldjup	Vikt (kg)	Volym (m ³)
Gap-07	47	77	59	56	14	0,32
Gap-08	47	77	59	56	12	0,32
Gap-11	47	77	59	56	18	0,32
Haddoc-Oyster-05	47	83	62	63	12	0,32
Haddoc-Oyster-05-WA	47	83	62	63	12	0,32
Haddoc-Oyster-05-Gas	43-51	80-88	62	63	12	0,32
Haddoc-Oyster-05-Gas-WA	43-51	80-88	62	63	12	0,32
Haddoc-Oyster-08	47	86	53	59	12	0,266
Haddoc-Oyster-08-WA	47	86	57	59	12	0,266
Haddoc-Oyster-10	47	83	53	47	14	0,266
Haddoc-Oyster-10-WA	47	83	57	47	14	0,266
Haddoc-Shell	46	81	52	58	9	0,24
Haddoc-EC	42	72	70	73	12	0,51
Largo-01	45,5	76	60	60	17	0,32
Largo-08	46	76	61	61	13	0,32
Madison-Mini/47		47	45	45	4,8	0,07
Madison-Mini/57		57	45	45	4,8	0,09
Madison/57		57	65	65	6,6	0,15
Madison/72		72	65	65	9	0,19
Madison/90		90	65	65	9,4	0,24
Madison/100		100	65	65	9,8	0,27
Madison/110		110	65	65	9,9	0,3
Madison-XL/57		57	Ø81	Ø81	17,2	0,45
Madison-XL/72		72	Ø81	Ø81	18,2	0,63
Madison-T/72 pair		72	65		9	
Madison-T-XL72 pair		72	90		16	
Milo-Low-03	42	80	76	76	16	0,51
Milo-Low-09	42	80	76	76	16	0,51
Milo-High-03	42	114	76	83	21,6	1,02
Milo-High-09	42	114	76	83	21,6	1,02
Milo-Wing-03	42	114	76	83	25	1,02
Milo-Wing-09	42	114	76	83	25	1,02
Milo-Footstool-03	42	42	62	50	7,5	0,19
Milo-Footstool-09	42	42	62	45	7,5	0,19

Produkt	Sitthöjd	Totalhöjd	Totalbredd	Totaldjup	Vikt (kg)	Volym (m ³)
Mind-05	46,5	82	51	51	9	0,24
Mind-XL-05	46,5	82	56	55	10	0,25
Mind-08	46	82	51	53	5	0,24
Mind-XL-08	46	82	56	55	6	0,25
Mind-09	46	82	51	53	5	0,24
Mind-XL	46	82	56	55	6	0,25
Mind-BS-65	65	83	40	46	6	0,17
Mind-BS-80	80	98	40	46	7	0,17
Mind-EC	40	72	77	63,5	10	0,51
Moment	48	81	56	57	11	0,26
Moment-BS-65	65	84	46	44		
Moment-BS-80	80	99	46	44		
Norma Chair-03	49	75	63	59	14,8	0,315
Norma Chair-08	49	75	63	59	11	0,315
Norma Chair-09	49	75	63	59	13,2	0,315
Noway		180			32	0,107
Parker	46	46	34	41	5,5	0,069
Pelican-03-Plastic	46	81	50	50	7,4-11	0,243-0,315
Pelican-03-Half Covered/Covered Inside/Covered	46	81	50	50	7,4-11	0,243-0,315
Pelican-08-Plastic	46	81	57	50	4,8	0,27
Pelican-08-Plastic-WA	46	81	57	50	5,2-5,8	0,325
Pelican-08-Half Covered/Covered Inside/Covered	46	81	57	50	4,8	0,27
Pelican-08-Half Covered-/Covered Inside/CoveredWA	46	81	57	50	5,2-5,8	0,325
Pelican-08-Hjul	46	81	57	50	5,2-6,3	0,27-0,325
Pelican-08-Wood-Plastic	46	81	50	50	5,9	0,2
Pelican-08-Wood-Half Covered/Covered Inside/Covered	46	81	50	50	6,6	0,2
Pelican-08-Fixed Tablet	46	81	61	52	8	0,315

Mått, vikt och volym

(Mått i centimeter)

Produkt	Sitthöjd	Totalhöjd	Totalbredd	Totaldjup	Vikt (kg)	Volym (m ³)
Pelican-09-Plastic	46	81	55	50	6,2	0,27
Pelican-09-Plastic-WA	46	81	55	50	7	0,315
Pelican-09-Half Covered/Covered Inside/Covered	46	81	55	50	7	0,27
Pelican-09-Half Covered/Covered Inside/Covered-WA	46	81	55	50	7,8	0,315
Pelican-09-Writing Tablet	46	81	64	65	8,8	0,315
Pelican-BS-08-65-Plastic	65	99	47	50	5,6	0,23
Pelican-BS-08-65-Half Covered/ Covered Inside/Covered	65	99	47	50	6,5	0,23
Pelican-BS-08-80-Plastic	80	114	48	55	6	0,3
Pelican-BS-08-80-Half Covered/ Covered Inside/Covered	80	114	48	55	6,9	0,3
Pilot-High	46	105	62	61	14	0,26
Pilot-High-Gas	45-58,5	105-119	62	61	15	0,26
Pilot-Low	46	85	62	61	14	0,26
Pilot-Low-Gas	45-58,5	85-99	62	61	14	0,26
Plain/72-E		72	55	55	36	0,22
Plain/100-E		100	55	55	41	0,37
Plain/72 E Expand 75		72	55	55	36,4	0,22
Plain/100-E Expand 75		100	55	55	38,2	0,37
Plain/72-F Expand 100		72	75	75	52	0,45
Plain/100-F Expand 100		100	75	75	59	0,64
Poodle Chair		75	59	54		
Poodle EC		76	87	77		
Post		59,5	59,5	6	3,8	0,038
Race Table/46		46	40	48	7	
Race Table/61		61	40	48	7,2	
Robbie-03-Wood	46	77,5	54,5	57	8,5	0,27
Robbie-03-Half Covered	46	77,5	54,5	57	8,5	0,27
Robbie-03-Covered	46	77,5	54,5	57	8,5	0,27

Produkt	Sitthöjd	Totalhöjd	Totalbredd	Totaldjup	Vikt (kg)	Volym (m ³)
Robbie-08-46-Wood	46,5	80	54,5	60	6	0,25
Robbie-08-46-Half Covered	46,5	80	54,5	60	6	0,25
Robbie-08-46-Covered	46,5	81	54,5	60	6	0,25
Robbie-09-46-Wood	46	79,5	54,5	56	8	0,25
Robbie-09-46-Wood-WA	46	79,5	54,5	56	8	0,25
Robbie-09-46-Half Covered	46	79,5	54,5	56	8	0,25
Robbie-09-46-Half Cov.-WA	46	79,5	54,5	56	8	0,25
Robbie-09-46-Covered	46	81	54,5	56	9	0,25
Robbie-09-46-Covered-WA	46	81	54,5	56	9	0,25
Saga Classic	46	75	47	50	5,8	0,21
Shima Ø65	45	45	65	65	12	0,316
Shima Ø65 Table	45	70	65	65	12	0,316
Shima Ø90	45	45	90	90	18	0,55
Shima Ø90 Table	45	70	90	90	18	0,55
Shima Ø110	45	45	110	110	27	0,911
Shima Ø110 Table	45	70	110	110	27	0,911
Speed Table/47		47	55	55	4,8	0,08
Speed Table/57		57	55	55	4,8	0,09
Sputnik-46	46	46	36	36	4	0,07
Sputnik-65	65	65	36	36	6,3	0,138
Sputnik-80	80	80	36	36	6,3	0,138
Stay/47-A		47	40	40	10,8	0,08
Stay/57-A		57	40	40	11,8	0,09
Stay/72-A		72	40	40	11,9	0,11
Stay/90-A		90	40	40	12	0,24
Stay/100-A		100	40	40	7,8	
Stay/110-A		110	40	40	8	
Stay/47-B		47	47	47	15	0,13
Stay/57-B		57	47	47	16	0,15
Stay/72-B		72	47	47	16	0,15

Mått, vikt och volym

(Mått i centimeter)

Produkt	Sitthöjd	Totalhöjd	Totalbredd	Totaldjup	Vikt (kg)	Volym (m ³)
Stay/90-B		90	47	47	16,8	0,24
Stay/100-B		100	47	47	17,7	0,27
Stay/110-B		110	47	47	17,7	0,29
Stay/110-B footring		110	47	47	18,8	0,29
Stay/47-C		47	55	55	16,3	0,15
Stay/57-C		57	55	55	17,4	0,18
Stay/72-C		72	55	55	17,4	0,22
Stay/90-C		90	55	55	18,5	0,34
Stay/100-C		100	55	55	15,4	
Stay/110-C		110	55	55	15,6	
Stealth	40	99	78	79	17,3	0,512
Storm		85 (tray 57)	44		11,8	
Stroll-46	46	46	34	32	3,7	0,052
Stroll-46-Wheels	46	46	34	32	4	0,053
Stroll-65	65	65	38	36	5,3	0,091
Stroll-65-Wheels	65	65	38	36	5,3	0,091
Stroll-80	80	80	40	41	6,5	0,13
Stroll-XL-46	46	46	38	34		
Stroll-XL-46-Wheels	46	46	38	34		
Stroll-XL-65	65	65	42	38		
Stroll-XL-65-Wheels	65	65	42	38		
Stroll-XL-80	80	80	45	40		
Stroll Desk-72 70x120		72	136	70		0,783
Stroll Desk-72 70x140		72	156	70		0,899
Stroll Desk-72 70x160		72	176	70		1,014
Stroll Desk-90 70x120		90	136	70		0,627
Stroll Desk-90 70x140		90	156	70		0,719
Stroll Desk-90 70x160		90	176	70		0,811
Stroll Table S-47 40x40		47	40	40		0,075
Stroll Table S-57 40x40		57	40	40		0,08
Stroll Table S-72 40x40		72	40	40		0,113
Stroll Table L-47 60x60		47	60	60	10,4	0,181
Stroll Table L-57 60x60		57	60	60		0,211
Stroll Table L-72 60x60		72	60	60		0,273

Produkt	Sitthöjd	Totalhöjd	Totalbredd	Totaldjup	Vikt (kg)	Volym (m ³)
Stroll Butler 53		68	41	46	8,8	0,128
Stroll Butler 73		88	50	56	14	0,246
Studio-08	47	77	51	54	6,5	0,266
Studio-08-WA	47	77	51	54	6,5	0,266
Studio-09	47	77	55	54	8	0,266
Studio-09-WA	47	77	55	54	8	0,266
Studio-BS-65	65	80	36	39	7	0,138
Studio-BS-80	80	95	36	39	7,5	0,157
T-bone/72		72	65		9	0,23
T-bone/XL		72	90		19,8	0,45
Venus/57-A		57	40	40	3,8	0,09
Venus/72-A		72	40	40	4,8	0,11
Venus/37-B		37	45	45	5	0,07
Venus/57-B		57	45	45	5,8	0,11
Venus/72-B		72	45	45	6,8	0,14
Venus/110-B		110	45	45	15,4	0,22
Venus/110-B footring		110	45	45	16,4	0,22
Venus/57-C		57	50	50	8	0,15
Venus/72-C		72	50	50	9	0,19
Venus/100-C		100	50	50	11,8	0,27
Venus/57-D		57	75	75	18	0,45
Venus/72-D		72	75	75	20,8	0,45
Vinga-01-46	46	75	49	50	8,3	0,2
Vinga-01-75	75	103	49	50	11,5	0,27
Vinga-01-82	82	110	49	50	11,5	0,29
X-bone/57		57	65	65	5,5	0,15
X-bone/72		72	65	65	7,6	0,19
X-bone/90		90	65	65	8,4	0,24
X-bone/100		100	65	65	10,8	0,27
X-bone/110		110	65	65	11,3	0,29
X-bone-XL/57		57	Ø81	Ø81	12	0,16
X-bone-XL/72		72	Ø81	Ø81	12	0,16

Prislista 2024 —
Adda SKR SEK Sverige

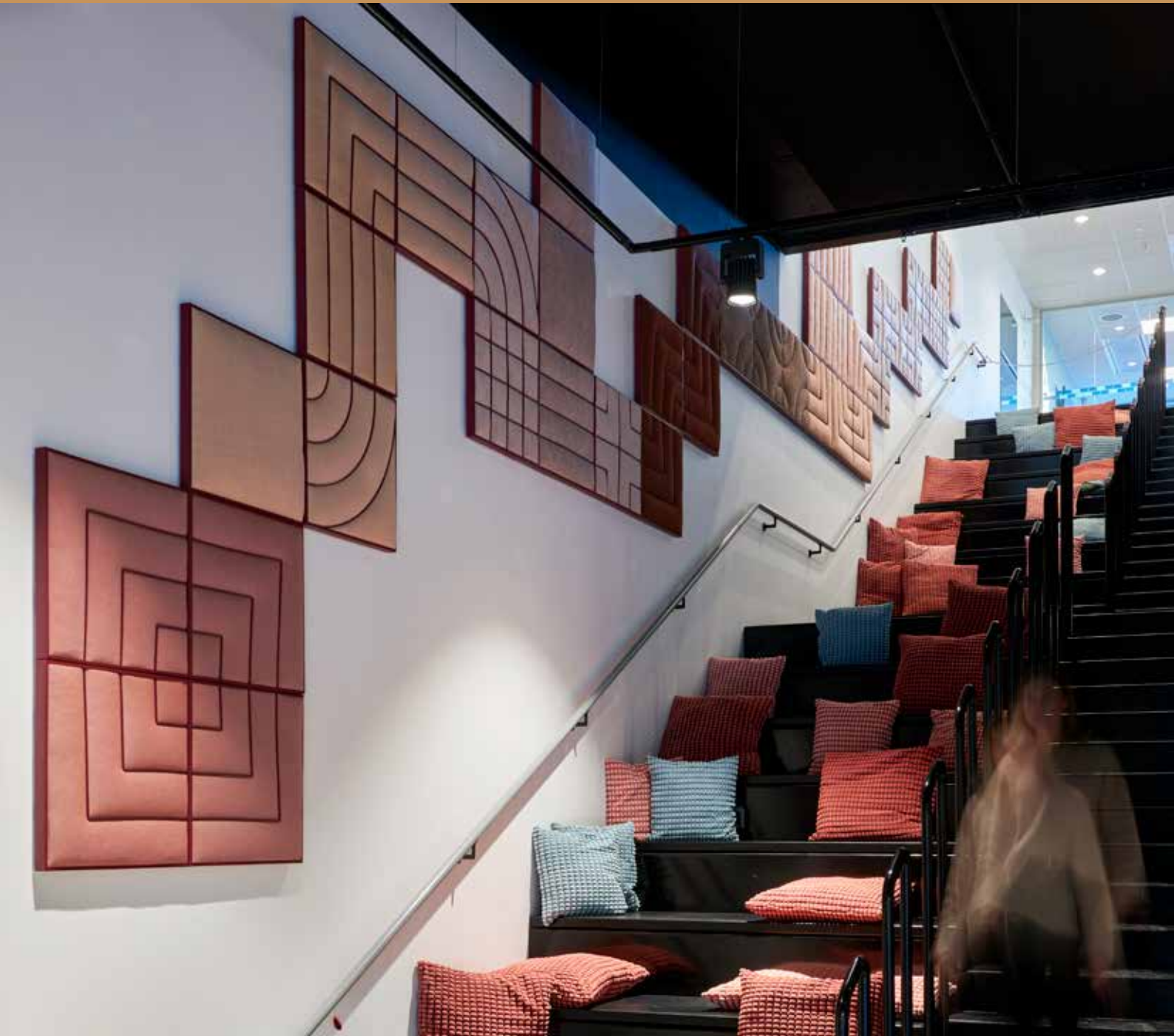

Version 2.2024

DECIBEL
by JOHANSON

Innehållsförteckning

Allmänna villkor	3
Teknisk information/Avgifter	4
Mått, vikt och volym	16-17

Absorbenter

Absorba	15
Bell	5
Bow	5
Chesterfield	6
Circuit	6
Clamp	7
Cubic	7
Facett	5
Frequency	8
Hertz	9-11
Illusion	12
Loop	6
Note	12
Photo Frame	12
Post	12
Romb	6

Diffusorer

Beehive	13
Cropfield	13
Eggbox	13
Leaves	14
Pebble	14
Race Wall	14
Rib Wall	14



Allmänna villkor

Fraktfritt

DAP (Delivered At Place) om inget annat anges.

Sverige postnummer 10-77:

Fraktfritt vid order över:

9000 sek netto

Frakttillägg vid order under 9000 sek netto:

650 sek netto

Sverige postnummer 78-99:

Fraktfritt vid order över:

12000 sek netto

Frakttillägg vid order under 12000 sek netto:

750 sek netto

Vid upprätthållande av speciella fraktdokument så som ursprungscertifikat etc. debiteras dessa kostnader.

Leveranstid

Normal leveranstid beräknas till 4-6 veckor. På vårt ordererkännande finns leveransvecka från vår fabrik i Markaryd angivet.

Priser

Svenska kronor (SEK) exklusive moms.
Med reservation för prisförändringar.
Efter förfallodagen debiteras dröjsmålsränta 16%.

Garantitid

Decibel AB lämnar 5 års garanti mot fabriksfel. Garantin gäller endast om produkten är monterad fackmannamässigt och underhållen enligt våra skötselråd.

Emballage

Angivna priser är inklusive emballage, exklusive pall. Vid pallastning debiteras en avgift. Kartongerna är alltid märkta med adresslapp och utförlig varubeskrivning.

Vid emballering används wellpapp/kartong som är helt återvinningsbar. Vi är anslutna till Reparregistret AB.

Betalningsvillkor

Förskott om inget annat är avtalat mellan kund och Decibel AB. Det levererade godset förblir Decibels egendom till dess det blivit till fullt betalt.

Övrig information

Decibel AB förbehåller sig rätten att göra produktförändringar samt att märka produkterna med Decibels varumärke.

Mindre avvikelser kan förekomma på måttuppgifter.

Transportskada

Vid mottagande av leverans skall avvikelse alltid noteras skriftligt på fraktsedeln. Utebliven notering resulterar i att reklamationen inte kan åtgärdas. Mottagaren skall omedelbart meddela avvikelsen.

Vid icke synlig skada på emballage skall sådan anmärkas senast 7 arbetsdagar efter mottagandet.

Merkostnader i samband med transportskada kan ej ersättas av Decibel AB.

Kontroll av orderbekräftelse

Det åligger kund att läsa igenom mottagen orderbekräftelse och kontrollera att den överensstämmer med beställningen. Återkoppling / ändring av order skall ske senast inom 48 timmar efter mottagen orderbekräftelse. Senare ändringar efter kan medföra tilläggskostnader.

Vid utebliven återkoppling betraktas orderbekräftelsen som accepterad.

Teknisk information

Produktion

Vi tillverkar våra produkter i våra fabriker i Markaryd, med undantag för vissa komponenter. Tillskrining, sömnad, tapetsering, stomtillverkning, montering och emballering sker på huvudfabriken i Markaryd. Stativ och komponenter i metall tillverkas på vår legoverkstad Metector, också i Markaryd. Detta innebär att vi kan tillhandahålla stor flexibilitet med korta leveranstider i kombination med bra priser. Bland annat kan du få samtliga metallkomponenter i 405 RAL kulörer som standard.

OBS! Endast en startavgift på 500 sek brutto per kulör, ingen extra styckavgift.

Klädselmaterial

Vi arbetar endast med noga utvalda leverantörer specialiserade på tillverkning av material för offentlig miljö. I största möjliga mån försöker vi välja ut tyger som är miljömärkta.

Ytbehandling

Krom: Endast 3-värdigt miljövänligt krom används.

Satin: Startavgift 1730 sek, styckavgift 360 sek brutto, på krom-priset. Vi kan erbjuda de flesta produkter i satin utförande (matt krom finish).

Svart/Vit: Nyhet! Alla produkter finns i svart eller vitt utförande som standard, ingen debitering av startavgift. Detta gäller både solid och strukturlack. Solid svart (RAL 9005) och vit (RAL 9010) är glans 30, struktur är glans 5.

Multicolour

Solid Collection: I vårt sortiment finns 195st solida RAL kulörer. Endast en startavgift/färg på 500 sek debiteras, ingen extra styckkostnad. Glans 72.

Structure Collection: Alla 195 färger finns även som strukturfärger. Startavgift för Structure Collection är 500 sek brutto, ingen extra styckkostnad debiteras. Glans 5.

Pearl finish Collection: Utöver detta har vi även 15st pärlmofärger. Startavgift för Pearl finish collection är 500 sek brutto, ingen extra styckkostnad debiteras. Glans 90.

Lackkarta Multicolour finns att rekvirera. Annan speciallack eller NCS kulör mot offert.

Möbelfakta



Möbelfakta speglar omvärldens krav med ett komplett och uppdaterat referens- och märkningssystem, som därmed blir synonymt för professionalitet och kvalitet ända till sista ledet hos slutanvändaren. Systemet baseras på tre kravområden och trianglar (delar);

- Kvalitet (tekniska krav)

- Miljö

- Socialt ansvar

De produkter som innehar denna miljömärkning är försedda med en Möbelfakta logotype i prislistan. Fler produkter kommer att bli godkända under året.

Produktblad

På samtliga produkter finns det utförliga produktblad. Ladda ner dem från www.decibelab.se

Skötselråd

Tyg:

Dammsugning räcker oftast vid rengöring av tyg. Vid fläckar använd ljummet vatten och torka försiktigt (undvik att gnida för mycket på materialet). Använd alltid vita trasor för att undvika avfärgning. Vid svårare fläckar använd ett pH-neutralt diskmedel eller ett tvättmedel lämpat för just tyg. Hjälp inte detta kontakta tygleverantören för vidare anvisning.

Metall:

Dammtorka försiktigt. Vid fläckar använd ljummet vatten och ett mildt rengöringsmedel utan lösningsmedel och slipmedel. Torka torrt med en mjuk trasa.

Miljöpolicy

Decibel strävar efter att endast använda miljövänliga råvaror och tillverkningsprocesser. Vi ställer samma krav på våra underleverantörer.

Samtliga ståldetaljer är återvinningsbara.

Vid ytbehandling sker avfettning med alkalisk tvätt. Efter avskiljning går oljan för destruktion. Lackering görs elektrostatiskt med epoxypulver som ger minimalt med spill. Förokromning (elektrolytisk ytbehandling) är återvinningsbar. 3-värdigt krom används.

De begränsade antal plastdetaljer som används är återvinningsbara genom nermalning.

Endast vattenbaserade lim och smältlim används, vilka är fria från lösningsmedel.

Decibel by Johanson samarbetar sedan 2017 med Saint-Gobain Ecophon AB, världsledande inom rumsakustiska lösningar. Med märkningen Ecophon Inside™ garanteras att produkterna som bär märket har utvecklats tillsammans med Ecophon och att det ljudabsorberande materialet är av högsta Ecophonklass.

DECIBEL
by JOHANSON







Följande tyger som vi använder till våra olika ljudabsorbenter är noga utvalda och testade enligt gällande standard av tillverkare.

Decibeltyg PG0

Camira Cara
Camira Carlow
Camira Era 170
Gabriel Event Screen
Gabriel Hush
Davis Sawana

Decibeltyg PG1

Gabriel Soul
Gabriel Soul Melange
Gabriel Twist
Gabriel Twist Melange
Gabriel Xpress(2,0mm)
Kvadrat Remix Screen

		Decibeltyg PG0	Decibeltyg PG1
Bell Böttcher Kayser  	Bell 60x60x10 Metallknapp: Svart, Vit, Multicolour*	1781	2105
	Bell 80x80x12 Metallknapp: Svart, Vit, Multicolour*	2261	2623
	Upphängning med trälist	0 (standard)	
	Upphängning med magnet, Bell 60x60	202	
	Upphängning med magnet, Bell 80x80	504	
	Upphängning med trälist, 200cm, för flera absorbenter	202	
	Ljudabsorbent i tyg med en metallknapp. Bell 60x60: Ø30mm knapp. Bell 80x80: Ø40mm knapp.		
Bow Böttcher Kayser  	Bow 60x60x5	1389	1654
	Upphängning med trälist	0 (standard)	
	Upphängning med magnet	202	
	Upphängning med trälist, 200cm, för flera absorbenter	202	
	Ljudabsorbent i tyg.		
Facett Böttcher Kayser  	Facett 60x60x5	1424	1716
	Upphängning med trälist	0 (standard)	
	Upphängning med magnet	202	
	Upphängning med trälist, 200cm, för flera absorbenter	202	
	Ljudabsorbent i tyg.		

*Multicolour Solid, Structure och Pearl Finish Collection: startavgift 500 sek/kulör.

Nytt för 2024: Alla produkter finns i svart eller vitt utförande som standard, ingen debitering av startavgift. Gäller både solid och strukturlack.

Chesterfield

Johan Lindstén



Loop



Romb



Chesterfield 60x60x6

Metall: Svart, Vit, Multicolour*

2815

3522

Loop 60x60x6

Metall: Svart, Vit, Multicolour*

2449

3105

Romb 60x60x6

Metall: Svart, Vit, Multicolour*

2121

2740

Upphängning med trälist

0 (standard)

Upphängning med magnet

504

Upphängning med trälist, 200cm, för flera absorbenter

202

Ljudabsorbent i tyg med ram i metall.

Circuit

Johan Lindstén



Circuit C0



Circuit C1



Circuit C2



Circuit C3



Circuit C4



Circuit C5



Circuit C6



Circuit C7

Circuit C0 60x60x6

Metall: Svart, Vit, Multicolour*

2020

2280

Circuit C1-C7 60x60x6

Metall: Svart, Vit, Multicolour*

2440

2700

Upphängning med trälist

0 (standard)





Upphängning med magnet

504

Upphängning med trälist, 200cm, för flera absorbenter

202

Ljudabsorbent i tyg med ram i metall.

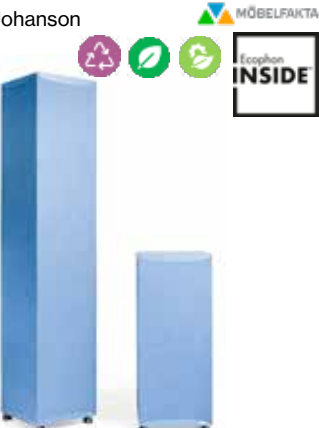
		Decibeltyg PG0	Decibeltyg PG1
<p>Clamp Andrea Weitz & Jens Wendland</p>  <p>Clamp Ceiling 60x60</p>	<p>Clamp Ceiling</p> <p>Clamp ceiling 60x60x6 Metall: Svart, Vit, Multicolour*</p> <p>Clamp ceiling 80x80x6 Metall: Svart, Vit, Multicolour*</p> <p>Upphängning med vajer+takfäste 80cm Upphängning med vajer+takfäste 150cm</p>	<p>2134</p> <p>2740</p> <p>3560</p> <p>5025</p> <p>719</p> <p>771</p>	
 <p>Clamp Floor</p>	<p>Clamp Floor</p> <p>Clamp Floor 170x120x45 Metall: Svart, Vit, Multicolour*</p>	<p>5745</p> <p>8358</p>	
 <p>Clamp Wall Round</p>	<p>Clamp Wall Round</p> <p>Clamp Wall Ø60 Metall: Svart, Vit, Multicolour*</p> <p>Clamp Wall Ø80 Metall: Svart, Vit, Multicolour*</p>	<p>1704</p> <p>2387</p> <p>2083</p> <p>2866</p>	
 <p>Clamp Wall Square</p> <p>Ljudabsorbent i tyg med ram i metall.</p>	<p>Clamp Wall Square</p> <p>Clamp Wall 60x60x6 Metall: Svart, Vit, Multicolour*</p> <p>Clamp Wall 80x80x6 Metall: Svart, Vit, Multicolour*</p>	<p>1578</p> <p>2210</p> <p>2677</p> <p>3686</p>	
<p>Cubic Team Johanson</p> 	<p>Cubic 100 - 100x40x40 Metall: Svart, Vit, Multicolour*</p> <p>Cubic 200 - 200x40x40 Metall: Svart, Vit, Multicolour*</p> <p>Ljudabsorbent i tyg med botten/topp i metall, hjulförsedd.</p>	<p>4728</p> <p>5239</p> <p>6574</p> <p>7423</p>	

Frequency

Team Johanson

MÖBELFAKTA



Frequency 30x60



Frequency 60x60



Frequency 40x40



Frequency 40x80



Frequency 80x80

30x60x4	935	1301
30x60x8	1022	1389
30x60x12	1086	1527
60x60x4	1199	1691
60x60x8	1326	1893
60x60x12	1477	2045
40x40x4	935	1301
40x40x8	1022	1389
40x40x12	1086	1527
40x80x4	1060	1427
40x80x8	1199	1616
40x80x12	1326	1755
80x80x4	1616	2210
80x80x8	1831	2500
80x80x12	1982	2765
	30x60 / 60x60	
	40x40 / 40x80	80x80
Upphängning med trälist	0 (standard)	0 (standard)
Upphängning med magnet	202	504
Upphängning med trälist, 200cm, för flera absorbenter	202	202

Ljudabsorbent i tyg.

Hertz & Hertz Photo

Team Johanson



MÖBELFAKTA



Decibeltyg PG0

Decibeltyg PG1

Hertz 30x60x5	960	1161
Hertz 60x60x5	1237	1477
Hertz 40x40x5	858	1048
Hertz 40x80x5	1010	1212
Hertz 80x80x5	1427	1729
Hertz 120x30x5	1124	1301
Hertz 120x60x5	1427	1704
Hertz 120x120x5	2121	2562
Hertz 120x80x5	1809	2107
Hertz 120x50x5	1408	1635
Hertz 170x50x5	2477	3033
Hertz 50x50x5	971	1151

Hertz Photo, bildmotiv

Hertz Photo 30x60x5	3258
Hertz Photo 60x60x5	3598
Hertz Photo 40x40x5	3105
Hertz Photo 40x80x5	3459
Hertz Photo 80x80x5	3989
Hertz Photo 120x30x5	3636
Hertz Photo 120x60x5	4166
Hertz Photo 120x120x5	5252

30x60 / 60x60 40x40 / 40x80 120x30

80x80 120x60

120x120

Upphängning med metallist	0 (standard)	0 (standard)	0 (standard)
Upphängning med magnet	202	504	756

Ljudabsorbent i tyg. Fotomotivet är klätt runt alla absorberens synliga sidor. Vi rekommenderar ett minimum om 100 dpi i upplösning på originalbild från er i skala 1:1. Se mer information på hemsidan om Hertz Photo. Specialformat kan göras mot förfrågan.

Hertz Floor

Team Johanson

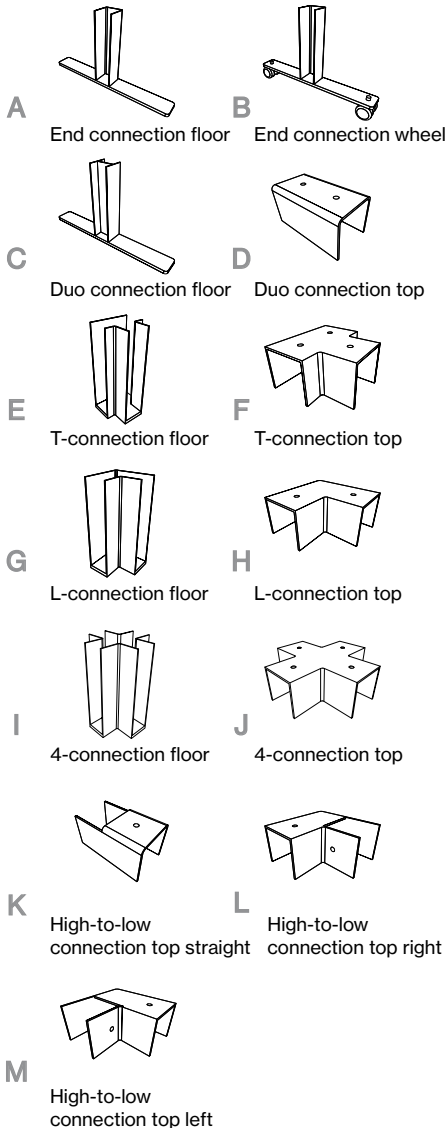
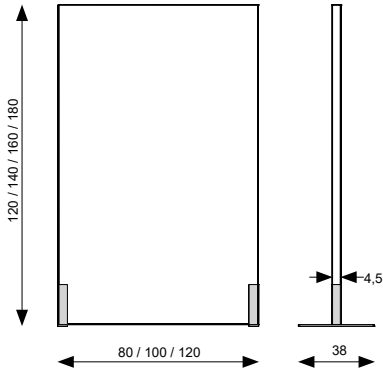

Skärmar

Metall: Svart, Vit, Multicolour*

Hertz Floor 120x80x4	2272	2811
Hertz Floor 120x100x4	2584	3231
Hertz Floor 120x120x4	2901	3684
Hertz Floor 140x80x4	2732	3259
Hertz Floor 140x100x4	3151	3797
Hertz Floor 140x120x4	3604	4364
Hertz Floor 160x80x4	2969	3531
Hertz Floor 160x100x4	3423	4092
Hertz Floor 160x120x4	3911	4704
Hertz Floor 180x80x4	3921	5044
Hertz Floor 180x100x4	4284	5384
Hertz Floor 180x120x4	4624	5758

Kopplingsbeslag

End connection	471
End connection wheel	624
Duo connection floor	556
Duo connection top	243
T-connection floor	499
T-connection top	340
L-connection floor	476
L-connection top	317
4-connection floor	640
4-connection top	408
High-low connection top straight	227
High-low connection top right	335
High-low connection top left	335

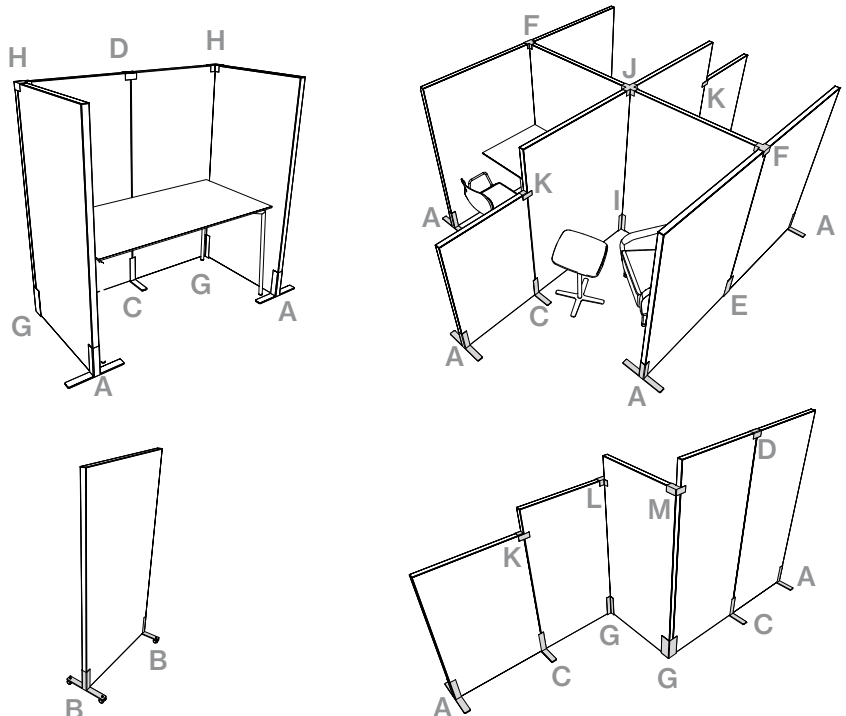

Hertz Striped

Team Johanson



Ljudabsorbent i tyg Hush från Gabriel. Två eller tre färger valbara i fälten 1, 2 och 3. Specialformat kan göras mot förfrågan. Se mer information på hemsidan om Hertz Striped.

Hertz Striped 40x80x5cm

Twin	1450
Twin horizon	1820
Triss	1700
Triss thin	1740

Hertz Striped 80x80x5cm

Twin	1710
Twin horizon	1710
Triss	1940
Triss thin	1975

Hertz Striped 60x60x5cm

Twin	1385
Twin horizon	1385
Triss	1640
Triss thin	1675

Hertz Striped 180x60x5cm

Twin	2450
Twin horizon	3120
Triss	2750
Triss thin	2820

Gabriel Hush PGO

	60x60 40x80	80x80	180x60
Upphängning med metallist	0 (standard)	0 (standard)	0 (standard)
Upphängning med magnet	202	504	756

Mått i cm

Hertz Striped 60x60x5cm

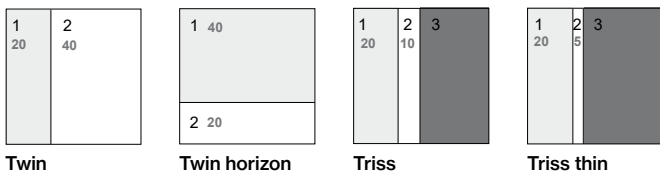

Hertz Striped 180x60x5cm

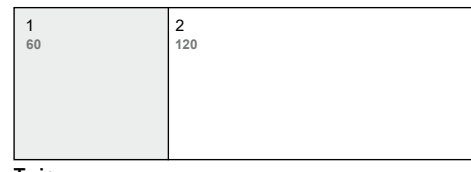



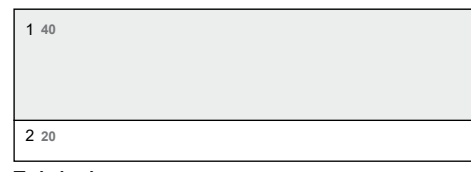
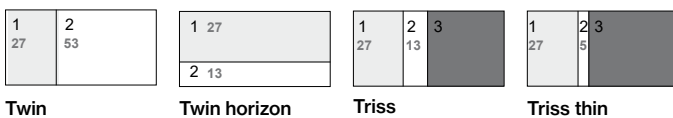

Hertz Striped 40x80x5cm

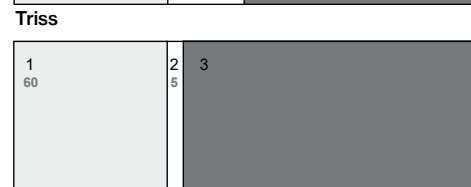
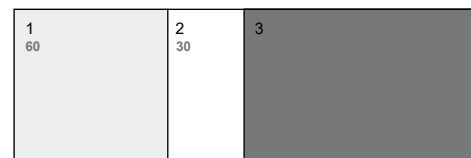
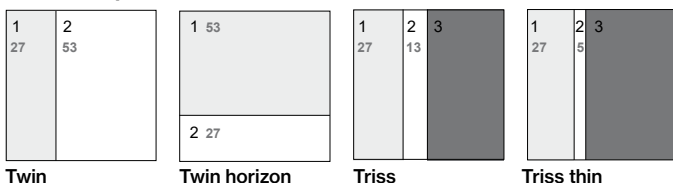

Hertz Striped 80x80x5cm



<p>Illusion 60cm / 120cm Cory Grosser</p>  <p>MÖBELFAKTA Ecophon INSIDE</p>	<p>Illusion 60x60x12 Illusion 120x30x12</p> <p>Upphängning med trälist Upphängning med magnet Upphängning med trälist, 200cm, för flera absorbenter</p> <p>Ljudabsorbent i tyg.</p>	<p>Decibeltyg PG0 2020 2020</p> <p>0 (standard) 202 202</p>	<p>Decibeltyg PG1 3005 3005</p>
<p>Note Böttcher Kayser</p>  <p>MÖBELFAKTA Ecophon INSIDE</p>	<p>Note 60x60x12</p> <p>Upphängning med trälist Upphängning med magnet Upphängning med trälist, 200cm, för flera absorbenter</p> <p>Ljudabsorbent i tyg.</p>	<p>Decibeltyg PG0 1320</p> <p>0 (standard) 202 202</p>	<p>Decibeltyg PG1 1560</p>
<p>Photo Frame</p>  <p>MÖBELFAKTA Ecophon INSIDE</p>	<p>68x68x5 88x88x5 128x68x5 128x128x5</p> <p>Aluminiumramen kan lackeras i totalt 399 kulörer och strukturer enligt vårt system Multicolour. Specialformat kan göras mot förfrågan. Mer info kring beställning och produkt gå in på www.decibelab.se.</p>	<p>4772 5782 6275 8446</p>	
<p>Post Cory Grosser</p>  <p>MÖBELFAKTA Ecophon INSIDE</p>	<p>Post 60x60x6</p> <p>Upphängning med trälist Upphängning med magnet Upphängning med trälist, 200cm, för flera absorbenter</p> <p>Ljudabsorbent i tyg.</p>	<p>Decibeltyg PG0 1427</p> <p>0 (standard) 202 202</p>	<p>Decibeltyg PG1 2058</p>

Beehive

Johan Lindstén



Filt i svart/mörkgrå/ljusgrå/vit
Beehive 833

Europost
1 - 3st: startavgift 1900 sek /kulör
Beehive 1452

Europost 4 - 47st
Beehive 1452

Europost 48 < st
Beehive 1363

Vägghängd ljuddiffuserande designpanel.

Beehive rectangular

Johan Lindstén



Filt i svart/mörkgrå/ljusgrå/vit
Beehive rectangular 935

Europost
1 - 3st: startavgift 1900 sek /kulör
Beehive rectangular 1565

Europost 4 - 47st
Beehive rectangular 1565

Europost 48 < st
Beehive rectangular 1515

Vägghängd ljuddiffuserande designpanel.

Cropfield

Johan Lindstén

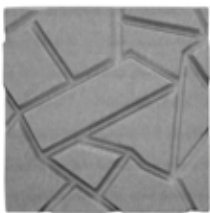

Filt i svart/mörkgrå/ljusgrå/vit
Cropfield 1035

Europost
1 - 3st: startavgift 1900 sek /kulör
Cropfield 1818

Europost 4 - 47st
Cropfield 1818

Europost 48 < st
Cropfield 1667

Vägghängd ljuddiffuserande designpanel.

Victor. The Eggbox

Stefan Furrer



Hampa naturell
Eggbox 964

Hampa kulör
Eggbox 1020



Pure natural



Ocean blue



Peppermint



Coral red



Purple dream



Grey stone

Vägghängd ljuddiffuserande designpanel.

Leaves

Johan Lindstén



Filt i svart/mörkgrå/ljusgrå/vit Leaves	1035
Europost 1 - 3st: startavgift 1900 sek /kulör Leaves	1818
Europost 4 - 47st Leaves	1818
Europost 48 < st Leaves	1667

Vägghängd ljuddiffuserande designpanel.

Pebble

Johan Lindstén



Filt i svart/mörkgrå/ljusgrå/vit Pebble	1035
Europost 1 - 3st: startavgift 1900 sek /kulör Pebble	1818
Europost 4 - 47st Pebble	1818
Europost 48 < st Pebble	1667

Vägghängd ljuddiffuserande designpanel.

Race Wall

Cory Grosser

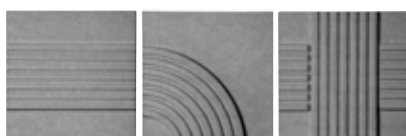

Straight

Curve

Cross

Filt i svart/mörkgrå/ljusgrå/vit Race Wall	1035
Europost 1 - 3st: startavgift 1900 sek /kulör Race Wall	1818
Europost 4 - 47st Race Wall	1818
Europost 48 < st Race Wall	1667

Vägghängd ljuddiffuserande designpanel.

Rib Wall

Alexander Lervik



Filt i svart/mörkgrå/ljusgrå/vit Rib Wall	1642
Europost 1 - 3st: startavgift 1900 sek /kulör Rib Wall	2474
Europost 4 - 47st Rib Wall	2474
Europost 48 < st Rib Wall	2272

Vägghängd ljuddiffuserande designpanel.

Table Screen

Decibeltyg PG0

Decibeltyg PG1

Absorba Table Screen

Team Johanson



Priser inklusive bordsklämma.
För bordsklämma med specialmått/
specialfunktion begär offert. För
specialmått begär offert.

VALMÖJLIGHET

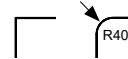

Raka eller rundade övre hörn.
Samma pris.

Långsida		
Metall: Svart, Vit, Multicolour*		
Absorba 120x60x3	2185	2540
Absorba 120x80x3	2320	2670
Absorba 140x60x3	2350	2750
Absorba 140x80x3	2490	2900
Absorba 160x60x3	2495	2920
Absorba 160x80x3	2665	3120
Absorba 180x60x3	2850	3360
Absorba 180x80x3	3040	3540
Kortsida		
Metall: Svart, Vit, Multicolour*		
Absorba 64x60x3	1740	1965
Absorba 64x80x3	1810	2040
Absorba 74x60x3	1820	2065
Absorba 74x80x3	1895	2150
Absorba 84x60x3	1885	2160
Absorba 84x80x3	1975	2255
Absorba 94x60x3	1960	2265
Absorba 94x80x3	2060	2370

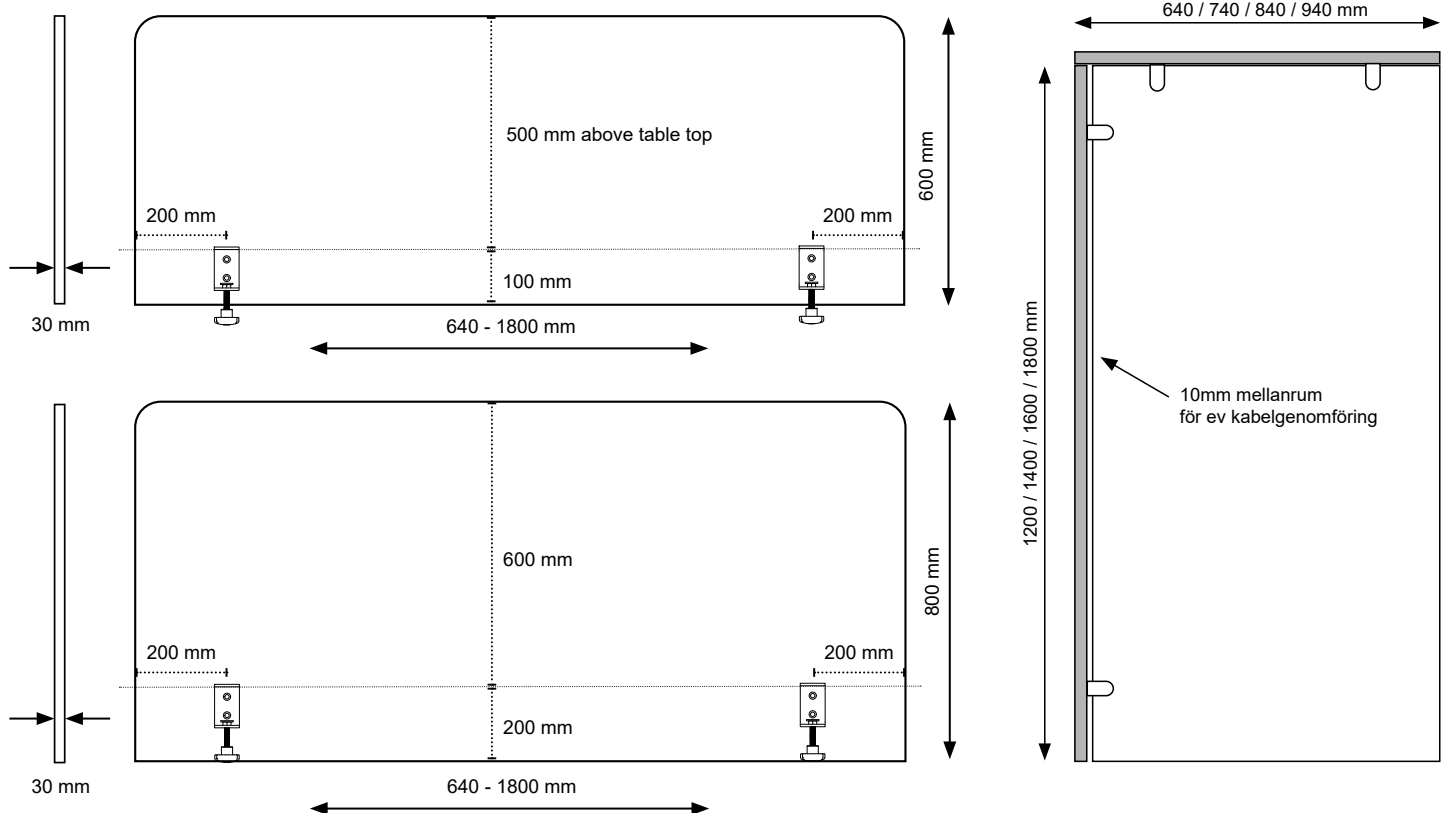

*Multicolour Solid, Structure och Pearl Finish Collection: startavgift 500 sek/kulör.

Nytt för 2024: Alla produkter finns i svart eller vitt utförande som standard, ingen debitering av startavgift. Gäller både solid och strukturlack.

Mått, åtgång, vikt och volym

(Mått i centimeter)

Produkt	Totalhöjd	Totalbredd	Totaldjup	Vikt (kg)	Volym (m ³)
Beehive	55	47,5	7,5	0,5	
Beehive Rectangular	55	47,5	7,5	0,8	
Bell 60x60	60	60	10		
Bell 80x80	80	80	12		
Bow	60	60	5	3,4	
Chesterfield	60,5	60,5	6	7	
Clamp Ceiling 60	59,5	59,5	6,5	3,6	
Clamp Ceiling 80	79,5	79,5	6,5	6,3	
Clamp Floor	170	120	45	15	
Clamp Wall Square 60	59,5	79,5	6	2,6	
Clamp Wall Square 80	79,5	79,5	6	5,2	
Clamp Wall Round Ø60	60	60	6	2,8	
Clamp Wall Round Ø80	80	80	6	3,6	
Cropfield	60,5	60,5	5,5	0,9	
Cubic 100	100	40	40	17	
Cubic 200	200	40	40	23	
Eggbox	30	60	10		
Facett	60	60	11	4	
Frequency 30x60x4	30	60	4	1,6	
Frequency 30x60x8	30	60	8	2	
Frequency 30x60x12	30	60	12	2,2	
Frequency 60x60x4	60	60	4	3,2	
Frequency 60x60x8	60	60	8	4,2	
Frequency 60x60x12	60	60	12	6,2	
Frequency 40x40x4	40	40	4	1,4	
Frequency 40x40x8	40	40	8	1,6	
Frequency 40x40x12	40	40	12	1,8	
Frequency 40x80x4	40	80	4	2,6	
Frequency 40x80x8	40	80	8	3,2	
Frequency 40x80x12	40	80	12	3,6	
Frequency 80x80x4	80	80	4	5,6	
Frequency 80x80x8	80	80	8	6,5	
Frequency 80x80x12	80	80	12	8,2	

Produkt	Totalhöjd	Totalbredd	Totaldjup	Vikt (kg)	Volym (m ³)
Hertz 30x60	30	60	5	1,2	
Hertz 60x60	60	60	5	3	
Hertz 40x40	40	40	5	1,2	
Hertz 40x80	40	80	5	2,7	
Hertz 80x80	80	80	5	5,2	
Hertz 120x30x5	120	30	5		
Hertz 120x60x5	120	60	5		
Hertz 120x120x5	120	120	5		
Hertz 180x60x5	180	60	5		
Hertz Floor 120x80x4,5	120	80	4,5		
Hertz Floor 120x100x4,5	120	100	4,5		
Hertz Floor 120x120x4,5	120	120	4,5		
Hertz Floor 140x80x4,5	140	80	4,5		
Hertz Floor 140x100x4,5	140	100	4,5		
Hertz Floor 140x120x4,5	140	120	4,5		
Hertz Floor 160x80x4,5	160	80	4,5		
Hertz Floor 160x100x4,5	160	100	4,5		
Hertz Floor 160x120x4,5	160	120	4,5		
Hertz Floor 180x80x4,5	180	80	4,5		
Hertz Floor 180x100x4,5	180	100	4,5		
Hertz Floor 180x120x4,5	180	120	4,5		
Illusion 60	60	60	12	5	
Illusion 120	120	30	12	5	
Leaves	60,5	60,5	6,6	0,9	
Loop	60,5	60,5	6	7	
Pebble	60,5	60,5	7,5	0,9	
Post	59,5	59,5	6	3,8	
Race Wall	60,5	60,5	7,5	0,9	
Rib Wall	60	100	1,5	2,5	
Romb	60,5	60,5	6	7	

**För mer information vänligen besök
www.decibelab.se**