



# SENAB

## Färgmarkeringar och/eller symboler för hållbara alternativ i prislistan:

### Mörkgrön markering eller symbol

Miljömärkt produkt – Möbler där hela den sammansatta varan har en typ 1 miljömärkning enligt ISO 14024 med Svanen, Möbelfakta, EU Ecolabel eller annan likvärdig märkning.

### Ljusgrön markering eller symbol

Hållbarhetsmärkt produkt eller beståndsdel – Möbler där hela eller delar av den sammansatta varan är hållbarhetsmärkt, exempelvis med FSC, EU Ecolabel eller OEKO-TEX®. Leverantören ska kunna ge mer detaljerad information om vilka delar eller variationer som är hållbarhetsmärka vid begäran.

### Orange markering eller symbol

Klimatberäknad produkt – Produkt med dokumenterad miljövarudeklaration (EPD) enligt ISO 14025.

### Lila markering eller symbol

Produkt med återvunnet eller förnybart material (enligt definitionerna i ISO 14021). Leverantören ska kunna ge information om andel (%) återvunnet och/eller förnybart (biobaserat) vid begäran. Märkning av återvinningsbart material utgår.

### Blå markering eller symbol

Demonterbar produkt – Produkt som är demonterbar till olika komponenter och beståndsdelar som i första hand möjliggör återbruk och i andra hand materialåtervinning när produkten nått sin fulla livslängd. Produkten ska vara designad för renovering, det vill säga att det ska vara enkelt att reparera och byta ut moduler, komponenter och beståndsdelar som slits över tid. Exempelvis ska ytskikt, som bordsskivor, textil och stoppning kunna tas isär, avlägsnas och ersättas med hjälp av vanligt förekommande manuella verktyg, ej specialverktyg. Enklare reparationer och utbytesarbeten ska kunna utföras av en lekman. Om det krävs fackmanakunskap för mer avancerade arbeten ska det framgå av anvisningarna som leverantören ska kunna ge vid begäran. Anvisningarna ska innehålla en sprängskiss, steg för steg beskrivning inklusive vilka verktyg som krävs samt hur möbelns ingående delar bör källsorteras.

# Prislista från Lundqvist Inredningar AB

Lundqvist Inredningar har tillverkat förvaring i över 80 år. Vi förvaltar en lång tradition av kvalitet, funktion och flexibilitet. Sedan Harald Lundqvist utvecklade sin geniala Lundiahylla har det varit en konstant efterfrågan på våra produkter.

Alla våra förvaringsmöbler är konstruerade för att tåla böcker, pärmar, arkiv-kartonger och andra tunga arkivalier. Genom tillverkning i egen regi i våra fabriker i Gnesta och Rydaholm kan vi säkerställa att allt håller för våra krav. Lundqvist Inredningars kvalitets- och miljöarbete bedrivs enligt standard ISO 9001 respektive ISO 14001.

Prislistan inkluderar våra serier:

- Flex
- Waste
- A4+
- Lundia trä
- Lundia stål
- Ritskåp
- Modulsystem

Utöver dessa finns även vår bokhylla för privat och offentlig miljö; Klassika – kontakta oss gärna för mer information om denna!

Tveka inte att kontakta din närmaste Lundqvistare – vi hjälper gärna till med ritningar, förslag och offerter.

Välkommen till Lundqvist Inredningar AB

Christian Gustafsson, VD

Vi reserverar oss för eventuella fel i text, bilder, priser och förbehåller oss rätten till ändringar.

## Innehåll

### FLEX

- 8 Moduler
- 10 Öppna moduler
- 11 Täcksidor & krönskivor
- 12 Sittmoduler
- 13 Bord
- 14 Tillbehör

### WASTE

- 18 Unit
- 19 Unit High
- 20 Unit Large
- 21 Edge
- 22 Box
- 24 Box Mini
- 25 Solid
- 26 Hungry
- 27 Hungry Mini
- 28 Honey
- 30 Loft
- 30 Arch
- 31 Fold

- 32 Tillbehör
- 34 Dekaler
- 35 Material

### A4+

- 38 Standardmoduler
- 39 Diskar
- 43 Vägghyllor
- 44 Golvstående hyllor
- 45 Källsortering
- 46 Högskåp
- 47 Post & Sorteringsmoduler
- 50 Garderob & Förvaring
- 51 Tillbehör
- 54 Prisexempel

- 56 Konsolhyllor
- 57 Ritskåp

### LUNDIA

- 59 Lundia Trä
- 67 Lundia Stål

- 72 Material
- 73 Försäljningsvillkor



Produkten kan demonteras i beståndsdelar för återbruk.



FSC-märkt trä, massiv furu.



# FLEX

## *Det personliga kontoret*

Flex är ett modulsystem framtaget för dagens och morgondagens sätt att förvara, arbeta och umgås. Grundtanken är enkel – ett flexibelt system som utgår ifrån ett par grundkomponenter som kan ge otaliga variationer och fungera som mer än bara förvaring! Välj ett antal grundmoduler och kombinera sedan fritt i höjd- och sidled.

Ta förvaringen till en ny nivå genom att komplettera din Flex med tillbehör som avlastningsbord, sittpuff och projektbord för en trivsam miljö.

Design: Alpen Office



# Flex personlig förvaring

1.

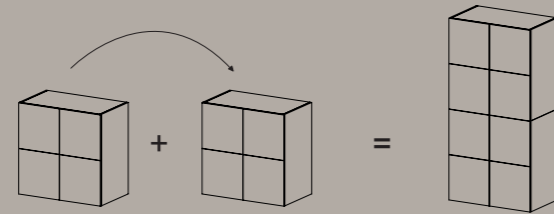

Välj grundmoduler...

2.

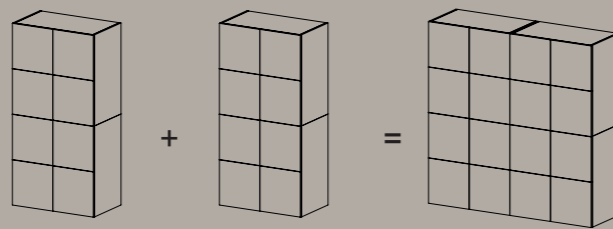

...kombinerad utifrån bredd och höjd...

3.

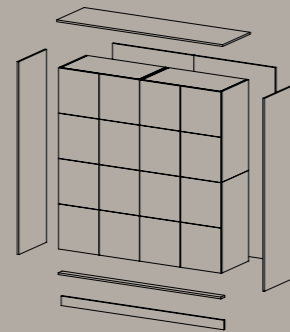

...välj material på täcksidor och luckor...

4.

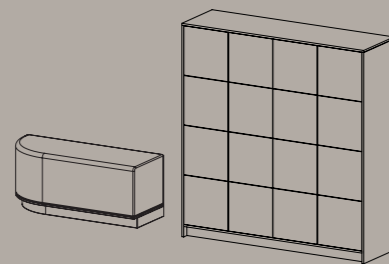

...välj tillbehör.\*

\*Du kan också välja till lås, luckor, inredning och mer unika modullösningar.

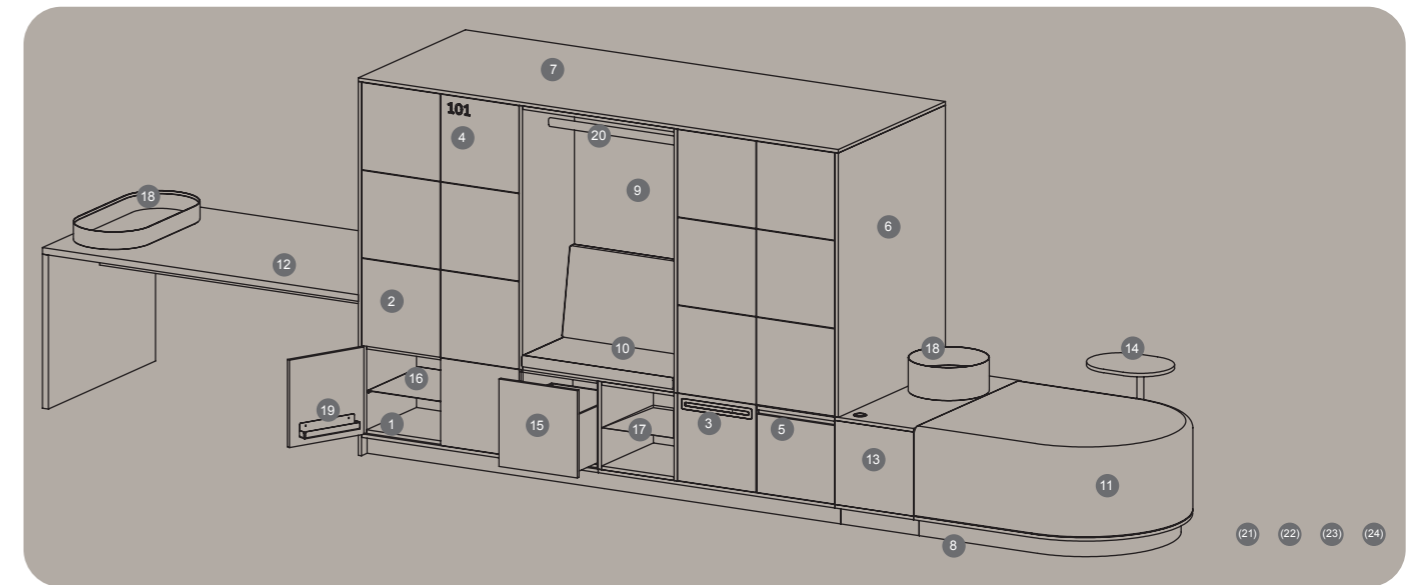

## 1. Stommar

Tillverkas i 16 mm direktlaminerad spånskiva, färg 0500-N, 3mm rygg. Till varje modul ingår släta luckor.

## 2. Lucka

Högerhängd. Lucka tillverkas i 16 mm spånskiva. Finns i valfri kulör, laminat- och fanér-utförande. Träslag; vitpigmenterad ask, björk, ek.

## 3. Postinkast

Samma utförande som lucka. Skoning pulverlackas.

## 4. Numrering av lucka

Utskuren dekal i vinylplast. Standardfärger är svart eller vit. Specialkulör är möjlig.

## 5. Handtag

Går att få numrerade. Tillverkas av 1,5 mm plåt, pulverlackas.

## 6-8. Täcksida/toppskiva/sockel/list

Tillverkas i 16 mm spånskiva, sockelhöjd 100 alt. 200 mm inkl. list i ovkant av sockel. Finns i valfri kulör, samt i laminat och fanér. Träslag; vitpigmenterad ask, björk, ek. Alt.genomfärgad MDF. Täcksidor, toppskiva, sockel och list anpassas efter beställningens längd och höjdmått, maxlängd på skarvlösa täcksidor, toppskivor, sockel, och list är 2400 mm.

## 9. Öppen modul

Tillverkas i 16 mm spånskiva. Finns i valfri kulör, genomfärgad MDF, laminat- och fanér-utförande. Träslag; vitpigmenterad ask, björk, ek. Alt genomfärgad MDF.

## 10. Soffa

Textilval på sits och rygg.

## 11. Puff

Textilklädd sittpuff för fristående moduler eller placering mot vägg. Sockel/list lika som täcksida/toppskiva/sockel/list.

## 12. Projektbord

Tillverkas i 30 mm spånskiva. Finns i laminat- och fanér-utförande. Längd och höjd anpassas utifrån projekt.

## 13. Gavelbord

Tillverkas i 16 mm spånskiva, placeras mellan puff och skåp. Finns i valfri kulör, laminat- och fanér-utförande. Träslag; vitpigmenterad ask, björk, ek.

## 14. Tilläggsbord

Skivan tillverkas i 16 mm spånskiva, pelare med diameter 30 mm i 1,5 mm plåt. Finns i laminat- och fanérutförande. Träslag; vitpigmenterad ask, björk, ek. Stolpen pulverlackas.

## 15. Låda

Lådfront tillverkas i 16 mm spånskiva. Tillverkas i höjderna 200/400 mm, bredd 400mm. Finns i valfri kulör, laminat- och fanér-utförande. Träslag; vitpigmenterad ask, björk, ek.

## 16. Hyllplan

16 mm direktlaminerad spånskiva alt. 1,5 mm pulverlackerad plåt i kulör 9010 (standard).

## 17. Skoskydd/utdragbar skohylla för öppen modul

Tillverkas av 1,5 mm plåt, pulverlackas

## 18. Exponeringskär

Finns i 2 storlekar, tillverkas av 2,0 mm plåt, pulverlackas. Med fuktskyddsbotten eller inats i trä.

## 19. Plåtinsatser

Tillverkas av 1,5mm plåt, pulverlackas som standard i 9010.

## 20. Garderobsstäng

Tillbehör till öppen modul i längderna 800 mm eller 1200 mm. Pulverlackas.

## (21.) Rygg

3 mm vit träfiberskiva som standard vid placering mot vägg. Till fristående uppställningar finns en extra rygg i 16 mm. Finns i flera olika alternativ; fanér, laminat, genomfärgad MDF, lackad, tyg och bulletinboard.

## (22.) Tillbehör

Tillbehör så som olika varianter på lås, krok, el-alternativ, namnskylt, spegel och belysning återfinns på sida 14.

## (23.) Garderob

Garderobsmodul finns tillgänglig.

## (24.) Blomlåda

Blomlådornas utförande är vit/ljusgrå laminat, högtrycks-laminat, fanér eller lackat. Fuktskyddsbotten i plast ingår. Fungerar som ytterfoder till planteringskär.

# Flex Moduler bredd 800, 1200

Materialval gäller dörrar

Vit laminat -10  
Ljusgrå laminat -30

Valfri kulör -09\*  
Högtrycks-laminat -05\*\*

Vitpig. askfanér -90  
Ekfanér -70  
Björkfanér -60

Djup Art.nr.

## Skåpsstommar i vit laminat

|                | FLEX 1 | FLEX 2  | FLEX 3 | FLEX 4 | FLEX 5   | FLEX 6   | FLEX 7    | FLEX 28  |
|----------------|--------|---------|--------|--------|----------|----------|-----------|----------|
| Skåp höjd 400  |        |         | FLEX 1 | 470    | F1010-   | 2 777 :- | 3 874 :-  | 4 262 :- |
|                |        |         |        | 570    | F2010-   | 2 844 :- | 3 945 :-  | 4 339 :- |
| Skåp höjd 600  |        | FLEX 2  | 470    | F1020- | 3 255 :- | 4 592 :- | 5 051 :-  |          |
|                |        |         | 570    | F2020- | 3 287 :- | 4 624 :- | 5 086 :-  |          |
| Skåp höjd 800  |        | FLEX 3  | 470    | F1030- | 3 593 :- | 5 291 :- | 5 820 :-  |          |
|                |        |         | 570    | F2030- | 3 656 :- | 5 358 :- | 5 894 :-  |          |
|                |        | FLEX 4  | 470    | F1040- | 4 599 :- | 6 917 :- | 7 610 :-  |          |
|                |        |         | 570    | F2040- | 4 718 :- | 7 340 :- | 8 074 :-  |          |
| Skåp höjd 1200 |        | FLEX 5  | 470    | F1050- | 5 481 :- | 8 157 :- | 8 972 :-  |          |
|                |        |         | 570    | F2050- | 5 658 :- | 8 334 :- | 9 168 :-  |          |
|                |        | FLEX 6  | 470    | F1060- | 5 349 :- | 8 144 :- | 8 959 :-  |          |
|                |        |         | 570    | F2060- | 5 526 :- | 8 321 :- | 9 154 :-  |          |
|                |        | FLEX 7  | 470    | F1070- | 6 303 :- | 9 599 :- | 10 559 :- |          |
|                |        |         | 570    | F2070- | 6 538 :- | 9 833 :- | 10 816 :- |          |
|                |        | FLEX 28 | 470    | F1080- | 4 889 :- | 7 592 :- | 8 351 :-  |          |
|                |        |         | 570    | F2080- | 5 066 :- | 7 861 :- | 8 648 :-  |          |

|                | FLEX 8 | FLEX 9  | FLEX 10 | FLEX 11 | FLEX 12  | FLEX 13   | FLEX 14   | FLEX 29  |
|----------------|--------|---------|---------|---------|----------|-----------|-----------|----------|
| Skåp höjd 400  |        |         | FLEX 8  | 470     | F3010-   | 3 805 :-  | 5 452 :-  | 5 997 :- |
|                |        |         |         | 570     | F4010-   | 3 903 :-  | 5 548 :-  | 6 102 :- |
| Skåp höjd 600  |        | FLEX 9  | 470     | F3020-  | 4 476 :- | 6 480 :-  | 7 129 :-  |          |
|                |        |         | 570     | F4020-  | 4 514 :- | 6 515 :-  | 7 167 :-  |          |
| Skåp höjd 800  |        | FLEX 10 | 470     | F3030-  | 4 944 :- | 7 492 :-  | 8 242 :-  |          |
|                |        |         | 570     | F4030-  | 5 051 :- | 7 600 :-  | 8 361 :-  |          |
|                |        | FLEX 11 | 470     | F3040-  | 6 480 :- | 9 776 :-  | 10 754 :- |          |
|                |        |         | 570     | F4040-  | 6 673 :- | 9 968 :-  | 10 965 :- |          |
| Skåp höjd 1200 |        | FLEX 12 | 470     | F3050-  | 9 061 :- | 14 004 :- | 15 404 :- |          |
|                |        |         | 570     | F4050-  | 9 447 :- | 14 640 :- | 16 103 :- |          |
|                |        | FLEX 13 | 470     | F3060-  | 7 600 :- | 11 797 :- | 12 977 :- |          |
|                |        |         | 570     | F4060-  | 7 901 :- | 12 093 :- | 13 303 :- |          |
|                |        | FLEX 14 | 470     | F3070-  | 7 812 :- | 11 825 :- | 13 008 :- |          |
|                |        |         | 570     | F4070-  | 8 112 :- | 12 126 :- | 13 338 :- |          |
|                |        | FLEX 29 | 470     | F3080-  | 7 025 :- | 11 222 :- | 12 344 :- |          |
|                |        |         | 570     | F4080-  | 7 326 :- | 11 518 :- | 12 671 :- |          |

\*Startkostnad tillkommer för lackering i valfri kulör, 2 500:-/kulör. För 0500-N – ingen startkostnad. Rörlig kostnad tillkommer för lackering av enskilda delar i valfri kulör.

\*\*Avser laminat ur Formica Collection - sortiment Colors. För annat laminat än vit F2255 tillkommer startkostnad på 4 600:-/kulör.

# Flex Moduler bredd 400, 800, 1200

Materialval gäller dörrar

Vit laminat -10  
Ljusgrå laminat -30

Valfri kulör -09\*  
Högtrycks-laminat -05\*\*

Vitpig. askfanér -90  
Ekfanér -70  
Björkfanér -60

Djup Art.nr.

## Moduler i fullbredd med parluckor utan mellangavel

|  | FLEX 30 | FLEX 31 | FLEX 32 | FLEX 33 | FLEX 27  |           |           |          |
|--|---------|---------|---------|---------|----------|-----------|-----------|----------|
| Skåp höjd 400  |         |         | FLEX 30 | 470     | F1015-   | 2 650 :-  | 3 697 :-  | 4 065 :- |
|  |         |         |         | 570     | F2015-   | 2 704 :-  | 3 772 :-  | 4 148 :- |
| Skåp höjd 600  |         | FLEX 31 | 470     | F1025-  | 3 128 :- | 4 364 :-  | 4 797 :-  |          |
|  |         |         | 570     | F2025-  | 3 147 :- | 4 390 :-  | 4 822 :-  |          |
| Skåp höjd 800  |         | FLEX 32 | 470     | F1035-  | 3 466 :- | 4 835 :-  | 5 317 :-  |          |
|  |         |         | 570     | F2035-  | 3 516 :- | 4 905 :-  | 5 394 :-  |          |
| Skåp höjd 1200   |         | FLEX 33 | 470     | F1085-  | 4 754 :- | 6 632 :-  | 7 292 :-  |          |
|  |         |         | 570     | F2085-  | 4 916 :- | 6 858 :-  | 7 541 :-  |          |
| Garderob höjd 2000   |         | FLEX 27 | 470     | F8055-  | 6 775 :- | 10 414 :- | 11 456 :- |          |
| Inkl. garderobsstäng, dörrar, samt ett hyllplan ovan stäng |         |         | 570     | F8056-  | 6 885 :- | 10 525 :- | 11 577 :- |          |

## Moduler med en lucka

|                | FLEX 34 | FLEX 35 | FLEX 36 | FLEX 37 |          |          |          |          |
|----------------|---------|---------|---------|---------|----------|----------|----------|----------|
| Skåp höjd 400  |         |         | FLEX 34 | 470     | F0010-   | 1 689 :- | 2 356 :- | 2 591 :- |
|                |         |         |         | 570     | F0510-   | 1 722 :- | 2 402 :- | 2 642 :- |
| Skåp höjd 600  |         | FLEX 35 | 470     | F0020-  | 1 928 :- | 2 690 :- | 2 958 :- |          |
|                |         |         | 570     | F0520-  | 1 936 :- | 2 701 :- | 2 970 :- |          |
| Skåp höjd 800  |         | FLEX 36 | 470     | F0030-  | 2 097 :- | 2 925 :- | 3 217 :- |          |
|                |         |         | 570     | F0530-  | 2 128 :- | 2 969 :- | 3 264 :- |          |
| Skåp höjd 1200 |         | FLEX 37 | 470     | F0080-  | 2 745 :- | 3 829 :- | 4 211 :- |          |
|                |         |         | 570     | F0580-  | 2 838 :- | 3 959 :- | 4 353 :- |          |

## Lådmoduler Bredd 800

|   | FLEX 50 | FLEX 51 | FLEX 52 | FLEX 53 |        |          |          |          |
|---|---------|---------|---------|---------|--------|----------|----------|----------|
| Skåp höjd 400   |         |         | FLEX 50 | 470     | F1016- | 6 449 :- | 7 546 :- | 7 934 :- |
| Lådor i fullhöjd 400 mm alt. 2 st lådor i höjd 200 mm |         |         |         | 570     | F2016- | 6 992 :- | 7 617 :- | 8 011 :- |
|   |         |         | FLEX 51 | 470     | F1017- | 5 329 :- | 6 666 :- | 7 125 :- |
|   |         |         |         | 570     | F2017- | 5 361 :- | 6 648 :- | 7 160 :- |
|   |         |         | FLEX 52 | 470     | F1018- | 5 451 :- | 6 548 :- | 6 336 :- |
|   |         |         |         | 570     | F2018- | 5 518 :- | 6 619 :- | 7 013 :- |
|   |         |         | FLEX 53 | 470     | F1019- | 4 177 :- | 5 274 :- | 5 662 :- |
|   |         |         |         | 570     | F2019- | 4 244 :- | 5 345 :- | 5 739 :- |
|   |         |         | FLEX 54 | 470     | F3016- | 8 285 :- | 9 382 :- | 9 770 :- |
|   |         |         |         | 570     | F4016- | 8 352 :- | 9 453 :- | 9 847 :- |
|   |         |         | FLEX 55 | 470     | F3017- | 5 888 :- | 6 985 :- | 7 373 :- |
|   |         |         |         | 570     | F4017- | 5 955 :- | 7 056 :- | 7 450 :- |









## Lådmoduler Bredd 1200

\*Startkostnad tillkommer för lackering i valfri kulör, 2 500:-/kulör. För 0500-N – ingen startkostnad. Rörlig kostnad tillkommer för lackering av enskilda delar i valfri kulör.

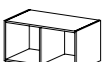
\*\*Avser laminat ur Formica Collection - sortiment Colors. För annat laminat än vit F2255 tillkommer startkostnad på 4 600:-/kulör.

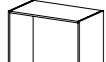
# Flex Öppna moduler bredd 800, 1200

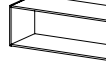
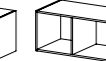
Skåpen saknar hålbild och har helt slät insida

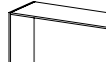
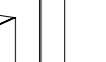
|   | Djup    | Art.nr. | Vit laminat -10<br>Ljusgrå<br>laminat -30 | Valfri kulör -09*<br>Högtrycks-<br>laminat -05** | Vitpig. askfanér -90<br>Ekfanér -70<br>Björkfanér -60 |           |
|---|---------|---------|---|--|---|-----------|
| <b>Öppet skåp bredd 400, höjd 400</b>   |         |         |   |  |   |           |
|     | Flex 15 | 470     | F5010-                                    | 1 205 :-   | 2 793 :-  | 3 073 :-  |
|   |         | 570     | F6010-                                    | 1 265 :-   | 3 169 :-  | 3 487 :-  |
| <b>Öppet skåp bredd 800, höjd 400</b>   |         |         |   |  |   |           |
|     | Flex 16 | 470     | F5011-                                    | 1 521 :-   | 3 811 :-  | 4 192 :-  |
|   |         | 570     | F6011-                                    | 1 607 :-   | 4 400 :-  | 4 840 :-  |
|    | Flex 17 | 470     | F5012-                                    | 1 753 :-   | 5 111 :-  | 5 621 :-  |
|   |         | 570     | F6012-                                    | 1 822 :-   | 5 076 :-  | 5 583 :-  |
|     | Flex 25 | 470     | F5020-                                    | 3 435 :-   | 6 793 :-  | 7 473 :-  |
|   |         | 570     | F6020-                                    | 3 504 :-   | 6 759 :-  | 7 435 :-  |
| <b>Öppet skåp bredd 800, höjd 800, 1200, 1600</b>                                   |         |         |   |  |   |           |
|     | Flex 18 | 470     | F5013-                                    | 1 933 :-   | 4 931 :-  | 5 425 :-  |
|   |         | 570     | F6013-                                    | 2 047 :-   | 5 712 :-  | 6 284 :-  |
|    | Flex 19 | 470     | F5014-                                    | 2 432 :-   | 6 072 :-  | 6 679 :-  |
|   |         | 570     | F6014-                                    | 2 508 :-   | 7 050 :-  | 7 754 :-  |
|    | Flex 20 | 470     | F5015-                                    | 2 745 :-   | 8 754 :-  | 9 629 :-  |
|   |         | 570     | F6015-                                    | 3 014 :-   | 10 272 :-   | 11 299 :- |
| <b>Öppet skåp bredd 1200, höjd 400</b>  |         |         |   |  |   |           |
|   | Flex 21 | 470     | F5016-                                    | 2 284 :-   | 5 718 :-  | 6 289 :-  |
|   |         | 570     | F6016-                                    | 2 410 :-   | 6 600 :-  | 7 260 :-  |
|  | Flex 22 | 470     | F5017-                                    | 2 627 :-   | 6 576 :-  | 7 234 :-  |
|   |         | 570     | F6017-                                    | 2 772 :-   | 7 590 :-  | 8 349 :-  |
|   | Flex 26 | 470     | F5021-                                    | 5 150 :-   | 9 099 :-  | 10 008 :- |
|   |         | 570     | F6021-                                    | 5 296 :-   | 10 114 :-   | 11 126 :- |
| <b>Öppet skåp bredd 1200, höjd 800, 1200</b>  |         |         |   |  |   |           |
|   | Flex 23 | 470     | F5018-                                    | 2 432 :-   | 6 072 :-  | 6 679 :-  |
|   |         | 570     | F6018-                                    | 2 508 :-   | 7 050 :-  | 7 754 :-  |
|  | Flex 24 | 470     | F5019-                                    | 2 872 :-   | 8 880 :-  | 9 768 :-  |
|   |         | 570     | F6019-                                    | 3 141 :-   | 10 398 :-   | 11 438 :- |

\*Startkostnad tillkommer för lackering i valfri kulör, 2 500:-/kulör. För 0500-N – ingen startkostnad. Rörlig kostnad tillkommer för lackering av enskilda delar i valfri kulör.

\*\*Avser laminat ur Formica Collection - sortiment Colors. För annat laminat än vit F2255 tillkommer startkostnad på 4 600:-/kulör.

# Flex Täcksivor

Priser gäller per löpmeter

Vid val av mörkare luckor/täcksivor är det möjligt att välja motsvarande kulör på kantlist på stommarna mot pristillägg.

|  | Djup   | Art.nr.  | Vit laminat -10<br>Ljusgrå<br>laminat -30 | Valfri kulör -09*<br>Högtrycks-<br>laminat -05** | Vitpig. askfanér -90<br>Ekfanér -70<br>Björkfanér -60 |
|--|--------|----------|---|--|---|
| <b>Täcksida, modul mot vägg</b>                            |        |          |   |  |   |
| Används till uppställning mot vägg                         | 470    | F4501-   | 443 :-                                    | 1 247 :-   | 1 371 :-  |
|  | 570    | F4502-   | 484 :-                                    | 1 543 :-   | 1 697 :-  |
| <b>Täcksida, fristående modul</b>                          |        |          |   |  |   |
| Används till fristående modul med en extra rygg            | 490    | F4503-   | 475 :-                                    | 1 265 :-   | 1 392 :-  |
|  | 590    | F4504-   | 488 :-                                    | 1 566 :-   | 1 723 :-  |
| <b>Täcksida, modul rygg mot rygg</b>                       |        |          |   |  |   |
| Används till fristående modul som monterats rygg mot rygg. | 940    | F4505-   | 601 :-                                    | 2 132 :-   | 2 345 :-  |
|  | 1040   | F4506-   | 952 :-                                    | 3 460 :-   | 3 807 :-  |
|  | 1140   | F4507-   | 968 :-                                    | 3 503 :-   | 3 854 :-  |
| <b>Krönskiva, modul mot vägg</b>                           |        |          |   |  |   |
| Används till uppställning mot vägg                         | 470    | F4508-   | 443 :-                                    | 1 247 :-   | 1 371 :-  |
|  | 570    | F4509-   | 484 :-                                    | 1 543 :-   | 1 697 :-  |
| <b>Krönskiva, fristående modul</b>                         |        |          |   |  |   |
| Används till fristående modul med en extra rygg            | 490    | F4510-   | 475 :-                                    | 1 265 :-   | 1 392 :-  |
|  | 590    | F4511-   | 488 :-                                    | 1 566 :-   | 1 723 :-  |
| <b>Krönskiva, modul rygg mot rygg</b>                      |        |          |   |  |   |
| Används till fristående modul som monterats rygg mot rygg. | 940    | F4512-   | 601 :-                                    | 2 132 :-   | 2 345 :-  |
|  | 1040   | F4513-   | 952 :-                                    | 3 460 :-   | 3 807 :-  |
|  | 1140   | F4514-   | 968 :-                                    | 3 503 :-   | 3 854 :-  |
| <b>Extrarygg</b>   |        |          |   |  |   |
|  | Bredd  |          |   |  |   |
|  | 800    | F4515-   | 512 :-                                    | 1 815 :-   | 1 996 :-  |
|  | 1200   | F4516-   | 1 019 :-                                  | 3 687 :-   | 4 056 :-  |
| <b>Extrarygg Bullentinboard, eller textil</b>              |        |          |   |  |   |
|  |        |          |   |  | Pris på förfrågan                                     |
| <b>Sockel, list inkl. ställfötter</b>                      |        |          |   |  |   |
| Höjd   |        |          |   |  |   |
| 100  | F4520- | 611 :-   | 1 032 :-                                  | 1 135 :-   |   |
| 200  | F4521- | 1 099 :- | 1 856 :-                                  | 2 041 :-   |   |

\*Startkostnad tillkommer för lackering i valfri kulör, 2 500:-/kulör. För 0500-N – ingen startkostnad. Rörlig kostnad tillkommer för lackering av enskilda delar i valfri kulör.

\*\*Avser laminat ur Formica Collection - sortiment Colors. För annat laminat än vit F2255 tillkommer startkostnad på 4 600:-/kulör.

# Flex Sittmoduler

Pris på förfrågan      Djup      Art.nr.      Djup      Art.nr.

## Soffa höjd 1200

Insats till 800x1200, 1200x1200 öppet skåp. Adderas till öppen modul.

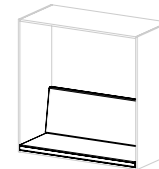
|  |            |     |        |
|--|------------|-----|--------|
|  | Bredd 800  | 470 | F7201- |
|  | Bredd 1200 | 470 | F7202- |
|  | Bredd 800  | 570 | F7203- |
|  | Bredd 1200 | 570 | F7204- |

## Sits på modul

|   |           |            |         |        |
|---|-----------|------------|---------|--------|
|  | Höjd 55mm | Bredd 800  | 470-490 | F7161- |
|   |           |            | 570-590 | F7162- |
|   |           |            | 940     | F7163- |
|   |           |            | 1040    | F7164- |
|   |           |            | 1140    | F7165- |
|   |           | Bredd 1200 | 470-490 | F7166- |
|   |           |            | 570-590 | F7167- |
|   |           |            | 940     | F7168- |
|   |           |            | 1040    | F7169- |
|   |           |            | 1140    | F7170- |

## Puff 1-2, mot vägg

|                          |     |        |
|--------------------------|-----|--------|
| Höjd 500mm, Längd 1200mm | 470 | F7101- |
|                          | 570 | F7102- |

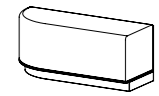

## Puff 3-10, fristående

|   |                          |          |        |
|---|--------------------------|----------|--------|
|  | Höjd 500mm, Längd 1200mm | 470-490* | F7103- |
|   |                          | 570-590* | F7104- |
|   |                          | 940      | F7105- |
|   |                          | 1040     | F7106- |
|   |                          | 1140     | F7107- |

\*Djupet kan variera beroende på ryggalternativ

|  |                         |      |        |
|--|-------------------------|------|--------|
|  | Höjd 500mm, Längd 600mm | 940  | F7108- |
|  |                         | 1040 | F7109- |
|  |                         | 1140 | F7110- |
|  |                         |      |        |

\*Djupet kan variera beroende på ryggalternativ

## Puff 11-20, mellan

|  |                         |          |        |
|--|-------------------------|----------|--------|
|  | Höjd 500mm, Längd 800mm | 470-490* | F7111- |
|  |                         | 570-590* | F7112- |
|  |                         | 940      | F7113- |
|  |                         | 1040     | F7114- |
|  |                         | 1140     | F7115- |

\*Djupet kan variera beroende på ryggalternativ

|   |                          |          |        |
|---|--------------------------|----------|--------|
|  | Höjd 500mm, Längd 1200mm | 470-490* | F7116- |
|   |                          | 570-590* | F7117- |
|   |                          | 940      | F7118- |
|   |                          | 1040     | F7119- |
|   |                          | 1140     | F7120- |

\*Djupet kan variera beroende på ryggalternativ



# Flex Bord

Art.nr.      Pulverlack\*      Vit laminat -10 Ljusgrå laminat -30      Högtrycks-laminat -05\*\*      Vitpig. askfanér -90 Ekfanér -70 Björkfanér -60

## Gavelbord

Höjd 500mm, Djup 400mm.

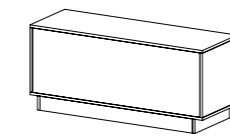

|            |        |
|------------|--------|
| Längd 490  | F7001- |
| Längd 590  | F7002- |
| Längd 940  | F7003- |
| Längd 1040 | F7004- |
| Längd 1140 | F7005- |

|          |           |           |
|----------|-----------|-----------|
| 3 016 :- | 5 092 :-  | 5 602 :-  |
| 3 158 :- | 6 388 :-  | 7 028 :-  |
| 5 803 :- | 9 488 :-  | 10 436 :- |
| 6 086 :- | 10 120 :- | 11 132 :- |
| 6 227 :- | 10 753 :- | 11 828 :- |

## Tilläggsbord

Längd 400mm, Bredd 300mm, Höjd 650mm\*. Skiva Stolpe F8011- F7802-

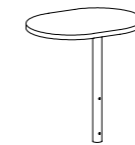

\*Angivet mått är från golv till topp när bordet är monterat på sittpuff.

Pris på förfrågan

För bästa hållbarhet rekommenderar vi att laminera bordsytorna

## Projektbord, Bredd 940

Höjd 930mm  
Höjd 1100mm

Pris på förfrågan

## Projektbord, Bredd 1040

Höjd 930mm  
Höjd 1100mm

Pris på förfrågan

## Projektbord, Bredd 1140

Höjd 930mm  
Höjd 1100mm

Pris på förfrågan

Längd anpassas efter uppställning. Maxlängd på bordsskiva utan skarv är 2400 mm.

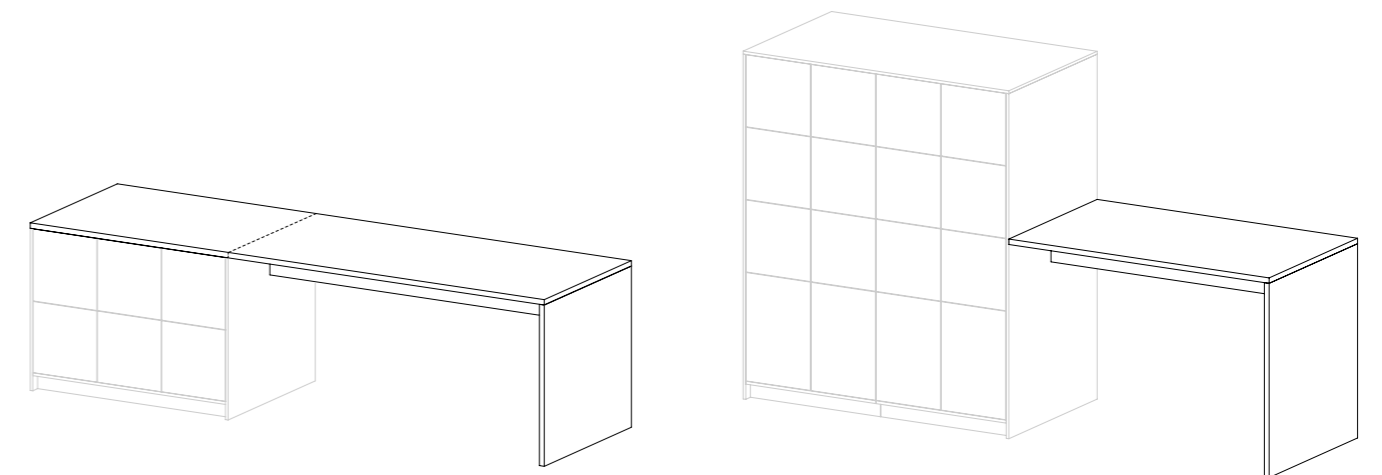

\* Info om pulverlack finns på [s. 72](#)

\*\*Avser laminat ur Formica Collection - sortiment Colors. För annat laminat än vit F2255 tillkommer startkostnad på 4 600,-/kulör.



# Flex Tillbehör

|  | Bredd* | Djup | Art.nr. |        |
|--|--------|------|---------|--------|
| Plåthylla, flyttbar<br>Standard vit pulverlack | 376mm  | 438  | F7403-  | 630 :- |
|  |        | 536  | F7404-  | 630 :- |
|  | 384mm  | 438  | F7405-  | 630 :- |
| Trähylla, flyttbar<br>Vit laminat              | 376mm  | 438  | F7407-  | 225 :- |
|  |        | 536  | F7408-  | 253 :- |
|  | 384mm  | 438  | F7409-  | 225 :- |
|  |        | 536  | F7410-  | 253 :- |
|  | 368mm  | 438  | F7411   | 630 :- |
|  |        | 536  | F7412   | 630 :- |
|  | 368mm  | 438  | F7413   | 225 :- |
|  |        | 536  | F7414   | 253 :- |

\*Avgörs utifrån placering i Flexmodul  
384 mm - mittenplacering i 1200 modul  
376 mm - ytterplacering i 800 och 1200 modul  
368 mm - i 400 modul

**Kvartshylla** F7401- 519 :-  
Standard vit pulverlack

|       |       |
|-------|-------|
| Bredd | 120mm |
| Djup  | 210mm |
| Höjd  | 215mm |

## Garderobsstång för skåp

|       | Längd | 376mm | F8051- | 99 :- |
|-------|-------|-------|--------|-------|
| Bredd | 15mm  |       |        |       |
| Höjd  | 30 mm |       |        |       |

**Dörrhylla** F7402- 412 :-  
Standard vit pulverlack  
Bredd 300mm  
Djup 40mm  
Höjd 60 (40\*mm)

\* Höjden avser den användbara höjden

## Klädstång

|       | Bredd | 800 | F8053- | 531 :- |
|-------|-------|-----|--------|--------|
| Bredd | 1200  |     | F8054- | 598 :- |

**Ankarkrok** F8052- 67 :-

**Flex dörr - Handtag 1** F7501- 238 :-  
Standard vit pulverlack

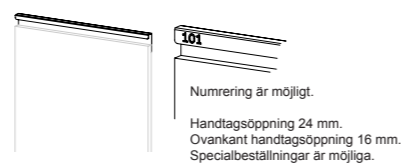

Fler handtag hittar du på [sid. 53](#)

**Flex dörr - Postinkast** F7601- 396 :-  
Standard vit pulverlack

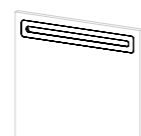

**Flex dörr - uppmärkning** F7602- Pris på förfrågan

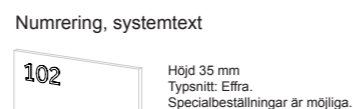

**Visitkortshållare** F7603- 209 :-  
Standard vit pulverlack  
Namnskytt/- visitkortshållare



**Låda**  
Låda 200, bredd 397  
Höjd 197 Djup 400 Art. nr. F7604- 918 :-  
197 500 F7605- 1 037 :-

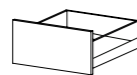

Låda 400, bredd 397  
Höjd 397 Djup 400 Art. nr. F7606- 1 107 :-  
397 500 F7607- 1 189 :-

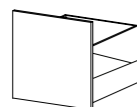

Priset avser tillägg för lådutdrag vid beställning av komplett modul

\* Info om pulverlack finns på [s. 72](#)

# Flex Tillbehör

**Möbellås** Art. nr. 409 :-  
Inkl. 2 nycklar. 10 90 032 99 59 :-  
Tillägg för lika låsning. 10 90 033 99 191 :-  
Huvudnyckel. 10 90 112 99



**Hänglåsklinka** 595 :-  
Exkl. lås.



**Kodlås** 1 323 :-  
Manuellt.



**Kodlås** Pris på förfrågan  
Elektroniskt.



**RFID-lås** Pris på förfrågan  
RFID-lås, elektroniskt. EM eller Mifare



**Eluttag** Art. nr. F8011- Pris på förfrågan  
Används i skåp

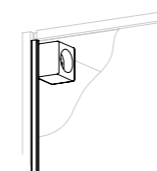

Eldragningen sker bakom skåpet i elkanaler.

**Eluttag**  
Eluttag i gavelbord, projektbord och öppen modul

|                |        |                   |
|----------------|--------|-------------------|
| USB            | F8021- | Pris på förfrågan |
| USB + EI-uttag | F8031- |                   |
| EI-uttag       | F8041- |                   |

**LED-belysning**  
LED-belysning i skåp, 1 st

|        |                   |
|--------|-------------------|
| FXXXX- | Pris på förfrågan |
|--------|-------------------|

Armatyr i rostfritt stål



**Spegel**  
Används till öppen modul

|              | Art. nr. |          |
|--------------|----------|----------|
| 400 x 400mm  | F8004-   | 1 041 :- |
| 800 x 400mm  | F8005-   | 1 285 :- |
| 800 x 400mm  | F8006-   | 1 781 :- |
| 1200 x 400mm | F8007-   | 1 534 :- |
| 1200 x 800mm | F8008-   | 2 275 :- |

**Exponeringskårl**  
350x350 mm

|  | Exponeringskårl | F7701- | Pris på förfrågan |
|--|-----------------|--------|-------------------|
|  | Plastinsats     | F7702- |                   |
|  | Träbotten       | F7703- |                   |

**750x350 mm**

|  | Exponeringskårl | F7704- | Pris på förfrågan |
|--|-----------------|--------|-------------------|
|  | Plastinsats     | F7705- |                   |
|  | Träbotten       | F7706- |                   |

**Blomlåda, 1-8**  
Höjd 200mm, Längd 400mm

|  | Djup | Art. nr. |
|--|------|----------|
|  | 470  | F7801-   |
|  | 490  | F7802-   |
|  | 570  | F7803-   |
|  | 590  | F7804-   |

Höjd 200mm, Längd 800mm

|  |     |        |
|--|-----|--------|
|  | 470 | F7805- |
|  | 490 | F7806- |
|  | 570 | F7807- |
|  | 590 | F7808- |

Blomlådornas utförande är vit/ljusgrå laminat, högtryckslaminat, fanér eller lackat. Fuktskyddsbottnen i plast ingår. Observera att dessa inte är planteringskårl utan fungerar som ett ytterfoder. Pris på förfrågan.



# WASTE

## *Uppgradera din källsortering*

Waste är vår källsorteringsserie som tillfredsställer behovet av praktisk och stilfull förvaring för olika miljöer. Konceptet är att göra återvinningen problemfri, samtidigt som det erbjuder mångfald i fraktioner, tåliga material och elegant design.

Denna serie har varit tillgänglig sedan 2008 och genomgår årliga uppdateringar och förbättringar för att göra återvinningen både lättare och mer elegant!





Design: Alpen Office

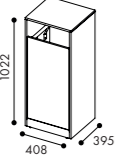
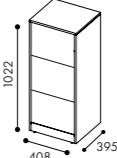
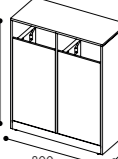
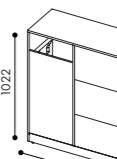
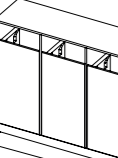
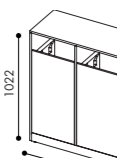
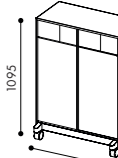
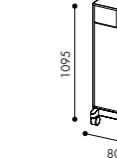
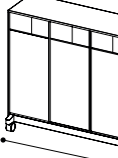
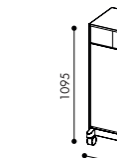

# Unit

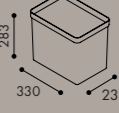
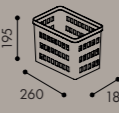
|   |   | Vitpig. askfanér -90<br>Ekfanér -70<br>Björkfanér -60                                 |                 |                        |
|---|---|---|-----------------|------------------------|
| Art.nr.   | Vit laminat -10   | Valfri kulör -09 *  |                 |                        |
|    |    |   |                 |                        |
| W7010<br>Unit Singel<br>Inkast från ett håll.                                       | W7110<br>Unit Singel<br>Inkast från två håll.                                       | W7015<br>Unit Singel<br>3 lådor för 3x19 l kärl.                                      | W7010 3 938 :-  | 4 810 :-<br>7 443 :-   |
|    |    |   |                 |                        |
| W7011<br>Unit Dubbel<br>Inkast från ett håll.                                       | W7111<br>Unit Dubbel<br>Inkast från två håll.                                       | W7013<br>Unit Dubbel<br>Inkast från ett håll och<br>3 lådor för 3x19 l kärl.          | W7011 6 588 :-  | 7 882 :-<br>12 451 :-  |
|    |    |   |                 |                        |
| W7012<br>Unit Trippel<br>Inkast från ett håll.                                      | W7112<br>Unit Trippel<br>Inkast från två håll.                                      | W7014<br>Unit Trippel<br>Inkast från ett håll och<br>3 lådor för 3x19 l kärl.         | W7012 9 059 :-  | 10 712 :-<br>17 122 :- |
|  |  |   |                 |                        |
| W7016<br>Unit Dubbel med hjul<br>Inkast från ett håll.                              | W7116<br>Unit Dubbel med hjul<br>Inkast från två håll.                              | W7017<br>Unit Dubbel med hjul<br>Inkast från ett håll och<br>3 lådor för 3x19 l kärl. | W7016 8 588 :-  | 9 882 :-<br>14 451 :-  |
|  |  |   |                 |                        |
| W7018<br>Unit Dubbel med hjul<br>Inkast från ett håll.                              | W7118<br>Unit Dubbel med hjul<br>Inkast från två håll.                              | W7019<br>Unit Dubbel med hjul<br>Inkast från ett håll och<br>3 lådor för 3x19 l kärl. | W7018 11 059 :- | 12 712 :-<br>19 122 :- |



Avfallsvolym: 109 liter per dörr, i varje utdragslåda ryms 1 st 19-literskärl eller 2 st kompostkärl. Gäller alla modeller på denna sida.  
Utdragbar säckhållare i pulverlackad plåt.

| Tillbehör   |   |   |   |  |   |
|---|---|---|---|--|---|
|  |  |  |  |  |  |
| W7040 1 073:-   | W0084 269:-   | W0145 269:-   | W7070 152:-   | W7060 345:-<br>W7061 345:-   | 633:-   |

\*Startkostnad tillkommer för lackering i valfri kulör, 2 500:-/kulör. För 0500-N – ingen startkostnad. Rörig kostnad tillkommer för lackering av enskilda delar i valfri kulör.

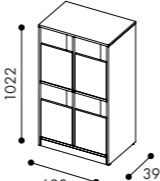
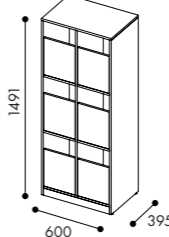
# Unit High

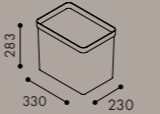
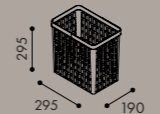
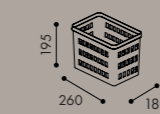
|  |  | Vitpig. askfanér -90<br>Ekfanér -70<br>Björkfanér -60 |         |          |
|--|--|---|---------|----------|
| Art.nr.  | Vit laminat -10  | Valfri kulör -09 *                                    |         |          |
|   |                   |   |         |          |
| W7201<br>Unit High, 4 fraktioner<br>Grundmodul 4 dörrar med<br>inkast.<br>Avfallsvolym: 4 x 19 liter   | W7202<br>Unit High, 6 fraktioner<br>Grundmodul 6 dörrar med<br>inkast.<br>Avfallsvolym: 6 x 19 liter | W7201 5 949:-   | 7 878:- | 14 887:- |
| Tillägg Unit High:   |  |   |         |          |
| Ventilerad låda med push-open<br>Byt ut dörr med inkast mot ventilerad låda<br>Kärlalternativ: Kompostkärl 16 liter  |  | W7203 1 014:-   | 1 073:- | 1 517:-  |
| Låda med hel front med push-open<br>Byt ut dörr med inkast mot låda med hel front<br>Kärlalternativ: 1. 1 st 19 liter<br>2. 1 st 16 liter kompostkärl<br>3. 2 st 8 liter kompostkärl |  | W7204 1 112:-   | 1 172:- | 1 615:-  |
| Hel dörr med push-open, vänsterhängd<br>Byt ut dörr med inkast mot hel dörr<br>Kärlalternativ: Kärl 19 liter   |  | W7205 352:-   | 413:-   | 854:-    |
| Hel dörr med push-open, högerhängd<br>Byt ut dörr med inkast mot hel dörr<br>Kärlalternativ: Kärl 19 liter   |  | W7206 352:-   | 413:-   | 854:-    |

| Tillbehör   |   |   |  |  |  |
|---|---|---|--|--|--|
|  |  |  |  |  |  |
| W0084 269:-   | W0018 298:-   | W0145 269:-   |  |  |  |
|  |  |   |  |  |  |
| W7250 191:-   | W7270 152:-   |   |  |  |  |

Välj dekaler till Unit High på [sidan 34](#)



\*Startkostnad tillkommer för lackering i valfri kulör, 2 500:-/kulör. För 0500-N – ingen startkostnad. Rörig kostnad tillkommer för lackering av enskilda delar i valfri kulör.

# Unit Large

Rymmer rullkärl upp till 140 liter

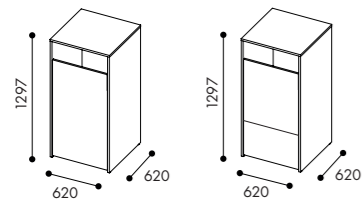

**W7510**  
Unit Large Singel  
Hel dörr för rullkärl

**W7511**  
Unit Large Singel  
Dörr ovan till och lådutdrag undertill

| Art.nr. | Vit laminat -10 | Valfri kulör -09 * | Vitpig. askfanér -90<br>Ekfanér -70<br>Björkfanér -60 |
|---------|-----------------|--------------------|---|
| W7510   | 7 429 :-        | 10 030 :-          | 14 043 :-   |
| W7511   | 8 523 :-        | 11 506 :-          | 16 107 :-   |

Rymmer rullkärl upp till 190 liter

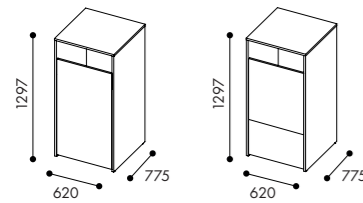

**W7516**  
Unit Large Singel  
Hel dörr för rullkärl\*

**W7517**  
Unit Large Singel  
Dörr ovan till och lådutdrag undertill

\*Unit Large 190 l har följande innermått, anpassat efter våra kärl (PWS):  
H: 1270  
D: 733  
B 582

|       |          |           |           |
|-------|----------|-----------|-----------|
| W7516 | 7 429 :- | 10 030 :- | 14 043 :- |
| W7517 | 8 523 :- | 11 506 :- | 16 107 :- |

Pris avser modul med hög skoning på dörr i vit plåt

Tillbehör



Vipplock, rostfritt

|       |          |
|-------|----------|
| W7540 | 1 433 :- |
|-------|----------|

Välj dekaler till Unit på [sidan 34](#)  
Välj kärl till Unit på [sidan 33](#)



# Edge

Avfallsvolym 80 liter per inkast

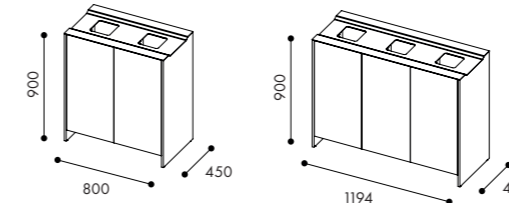

**W91-**  
Dubbel

**W92-**  
Trippel

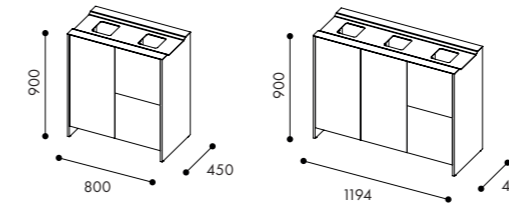

**W98-**  
Dubbel

**W99-**  
Trippel

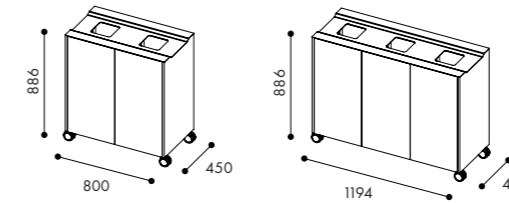

**W93-**  
Dubbel på hjul

**W94-**  
Trippel på hjul

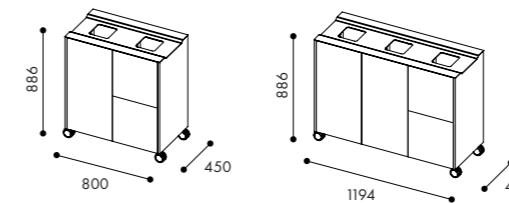

**W96-**  
Dubbel på hjul

**W97-**  
Trippel på hjul

| Art.nr. | Vit laminat -10 | Valfri kulör -09 * | Vitpig. askfanér -90<br>Ekfanér -70<br>Björkfanér -60 |
|---------|-----------------|--------------------|---|
| W91-    | 8 142 :-        | 10 992 :-          | 15 387 :-   |
| W92-    | 10 957 :-       | 14 792 :-          | 20 709 :-   |
| W98-    | 10 142 :-       | 12 992 :-          | 17 307 :-   |
| W99-    | 12 957 :-       | 16 792 :-          | 22 709 :-   |
| W93-    | 8 775 :-        | 11 845 :-          | 16 583 :-   |
| W94-    | 11 591 :-       | 15 647 :-          | 21 905 :-   |
| W96-    | 10 775 :-       | 13 845 :-          | 18 583 :-   |
| W97-    | 13 591 :-       | 17 647 :-          | 23 905 :-   |

Vit pulverlack är standard på topp-plåt.  
För fler kulörer se [sid. 35](#)

Startkostnad tillkommer för lackering av topp-plåt i annan kulör än 9010  
Startkostnad för lackering i Lundqvists baspalett utöver 9010 1 200:-  
Startkostnad tillkommer för valfri kulör\* 5 000:-  
\*RAL classic



Tillbehör

|                 |             |            |             |
|-----------------|-------------|------------|-------------|
|                 | W9020 345:- |            | W9025 191:- |
| Fuktskyddsboten |             | Gummimatta |             |

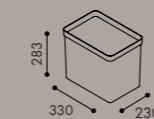

Kärl 19 liter  
Ett kärl ryms i varje utdragslåda

|       |       |
|-------|-------|
| W0084 | 269:- |
|-------|-------|

\*Startkostnad tillkommer för lackering i valfri kulör, 2 500:-/kulör. För 0500-N – ingen startkostnad.  
Rörlig kostnad tillkommer för lackering av enskilda delar i valfri kulör.

[Se tillbehör s. 32](#)

\*Startkostnad tillkommer för lackering i valfri kulör, 2 500:-/kulör. För 0500-N – ingen startkostnad.  
Rörlig kostnad tillkommer för lackering av enskilda delar i valfri kulör.

[Se tillbehör s. 32](#)

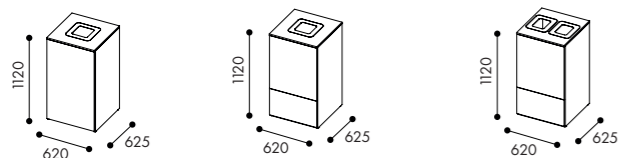

**W3111** Hel dörr för rullkärl 140 l  
**W3112** Dörr ovan till för 1x90 l kärl och lādudrag undertill \*  
**W3113** Dörr ovan till för 2x60 l kärl och lādudrag undertill \*

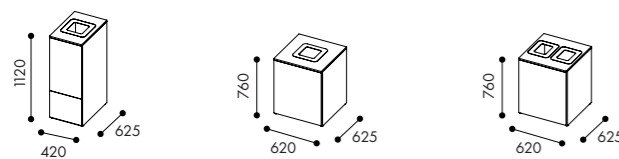

**W3114** Dörr ovan till för 1x60 l kärl och lādudrag undertill \*\*  
**W3115** Låg modul med hel dörr för 1x90 l kärl  
**W3116** Låg modul med hel dörr för 2x60 l kärl

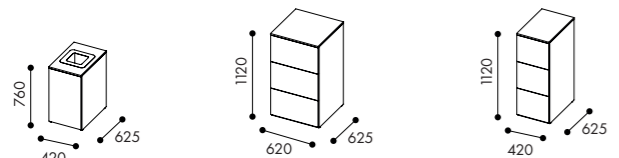

**W3117** Låg modul med hel dörr för 1x60 l kärl  
**W3118** 3-lādsmul \*  
**W3119** 3-lādsmul \*\*

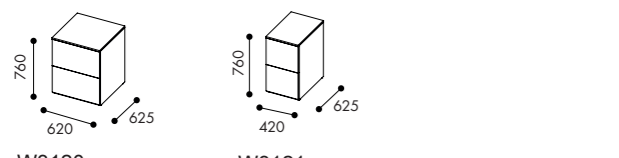

**W3120** 2-lādsmul \*  
**W3121** 2-lādsmul \*\*

| Art.nr. | Vit laminat -10 | Valfri kulör -09 * | Vitpig. askfanér -90 |
|---------|-----------------|--------------------|----------------------|
| W3111   | 7 817 :-        | 11 271 :-          | 13 552 :-            |
| W3112   | 8 804 :-        | 12 791 :-          | 15 450 :-            |
| W3113   | 10 196 :-       | 14 183 :-          | 16 842 :-            |
| W3114   | 8 344 :-        | 12 104 :-          | 14 713 :-            |
| W3115   | 6 830 :-        | 9 753 :-           | 12 804 :-            |
| W3116   | 8 221 :-        | 11 145 :-          | 14 196 :-            |
| W3117   | 6 371 :-        | 9 065 :-           | 10 855 :-            |
| W3118   | 6 522 :-        | 10 030 :-          | 12 348 :-            |
| W3119   | 6 010 :-        | 9 343 :-           | 11 548 :-            |
| W3120   | 5 535 :-        | 8 511 :-           | 10 449 :-            |
| W3121   | 5 169 :-        | 7 950 :-           | 9 808 :-             |

Ange vid order om gemensam krönskiva för flera moduler önskas. Maxlängd på krönskiva i ett stycke är 2470mm. Profilhandtag 200 mm i svart, vitt eller rostfritt ingår.

\*Startkostnad tillkommer för lackering i valfri kulör, 2 500:-/kulör. För 0500-N – ingen startkostnad.

**Kärnalternativ i låda för 620 mm bredd \***

- |                                  |                                  |
|----------------------------------|----------------------------------|
| 1. 1 st 42 liter                 | 5. 2 st 19 liter                 |
| 2. 1 st 42 liter + 2 st 10 liter | 6. 2 st 19 liter + 2 st 10 liter |
| 3. 2 st 21 liter                 | 7. 6 st 10 liter                 |
| 4. 2 st 21 liter + 2 st 10 liter | 8. 2 st Returväska 25 liter      |

**Kärnalternativ i låda för 420 mm bredd \*\***

- |                                  |                                  |
|----------------------------------|----------------------------------|
| 1. 1 st 21 liter                 | 5. 2 st 19 liter                 |
| 2. 1 st 21 liter + 1 st 10 liter | 6. 1 st 19 liter + 2 st 10 liter |
| 3. 1 st 19 liter                 | 7. 4 st 10 liter                 |
| 4. 1 st 19 liter + 1 st 10 liter | 8. 1 st Returväska 25 liter      |

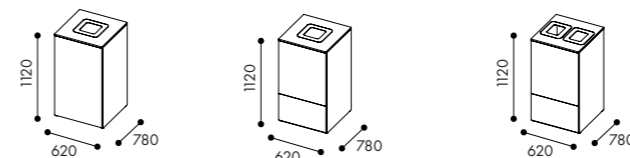

**W3211** Hel dörr för rullkärl 190 l  
**W3212** Dörr ovan till för 1x90 l kärl och lādudrag undertill \*  
**W3213** Dörr ovan till för 2x60 l kärl och lādudrag undertill \*

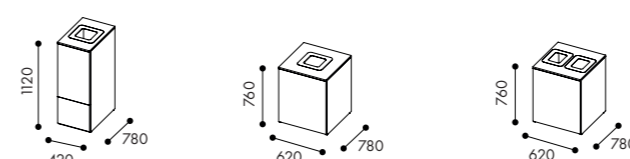

**W3214** Dörr ovan till för 1x60 l kärl och lādudrag undertill \*\*  
**W3215** Låg modul med hel dörr för 1x90 l kärl  
**W3216** Låg modul med hel dörr för 2x60 l kärl

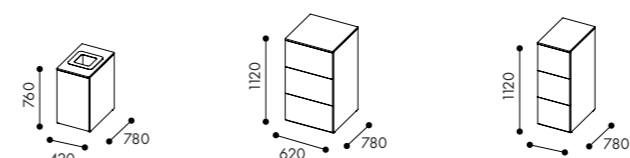

**W3217** Låg modul med hel dörr för 1x60 l kärl  
**W3218** 3-lādsmul \*  
**W3219** 3-lādsmul \*\*

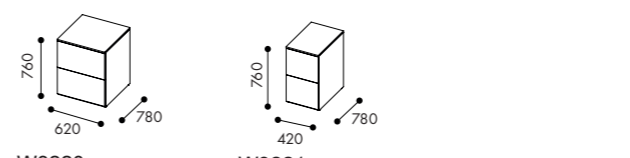

**W3220** 2-lādsmul \*  
**W3221** 2-lādsmul \*\*

| Art.nr. | Vit laminat -10 | Valfri kulör -09 * | Vitpig. askfanér -90 |
|---------|-----------------|--------------------|----------------------|
| W3211   | 8 287 :-        | 12 374 :-          | 14 825 :-            |
| W3212   | 9 275 :-        | 13 894 :-          | 15 862 :-            |
| W3213   | 10 666 :-       | 15 286 :-          | 17 253 :-            |
| W3214   | 8 809 :-        | 13 039 :-          | 15 750 :-            |
| W3215   | 7 283 :-        | 10 856 :-          | 12 927 :-            |
| W3216   | 8 674 :-        | 12 248 :-          | 14 319 :-            |
| W3217   | 6 823 :-        | 10 000 :-          | 11 953 :-            |
| W3218   | 6 992 :-        | 11 132 :-          | 12 472 :-            |
| W3219   | 6 074 :-        | 9 498 :-           | 11 674 :-            |
| W3220   | 6 005 :-        | 9 614 :-           | 11 724 :-            |
| W3221   | 5 611 :-        | 8 885 :-           | 10 908 :-            |

Ange vid order om gemensam krönskiva för flera moduler önskas. Maxlängd på krönskiva i ett stycke är 2470mm. Profilhandtag 200 mm i svart, vitt eller rostfritt ingår.

\*Startkostnad tillkommer för lackering i valfri kulör, 2 500:-/kulör. För 0500-N – ingen startkostnad.

**Kärnalternativ i låda för 620 mm bredd \***

- |                                  |                                  |
|----------------------------------|----------------------------------|
| 1. 1 st 42 liter                 | 6. 2 st 19 liter + 2 st 10 liter |
| 2. 1 st 42 liter + 2 st 10 liter | 7. 6 st 10 liter                 |
| 3. 2 st 21 liter                 | 8. 2 st Returväska 25 liter      |
| 4. 2 st 21 liter + 2 st 10 liter | 9. 2 st 8 liter kompostkärl      |
| 5. 2 st 19 liter                 |                                  |

**Kärnalternativ i låda för 420 mm bredd \*\***

- |                                  |                                  |
|----------------------------------|----------------------------------|
| 1. 1 st 21 liter                 | 6. 1 st 19 liter + 2 st 10 liter |
| 2. 1 st 21 liter + 1 st 10 liter | 7. 4 st 10 liter                 |
| 3. 1 st 19 liter                 | 8. 1 st Returväska 25 liter      |
| 4. 1 st 19 liter + 1 st 10 liter | 9. 2 st 8 liter kompostkärl      |
| 5. 2 st 19 liter                 |                                  |

**Box plåtinsatser**  
 Finns i standard vit och svart



**W3440** Inkast enkel med täcklock  
 Inkast 200 x 200  
**W3441** Inkast dubbel med täcklock  
 till dubbelt inkast  
 Inkast 150 x 200

För inget hål i toppskiva avgår 1 392:-

| Art.nr.                    | Ingår i modul           |
|----------------------------|-------------------------|
| W3414-<br>W3415-<br>W3416- | Ingår i modul<br>771 :- |
| W3460                      | 300 :-                  |
| W3461                      | 300 :-                  |
| W3462                      | 300 :-                  |
| W3463                      | 300 :-                  |

|       |          |
|-------|----------|
| W3440 | 1 599 :- |
| W3441 | 1 599 :- |

Inkast för sekretessavfall på förfrågan.

För annan kulör på plåtinsats än ovan prissatta tillkommer  
 Startkostnad för lackering i Lundqvists baspalett utöver standard 1200 :-  
 Startkostnad tillkommer för valfri kulör 5000 :-  
 (Inga lacktillägg per lackad inkastram)

Mer info om kulörer finns på [s. 35](#)

**Tillbehör**

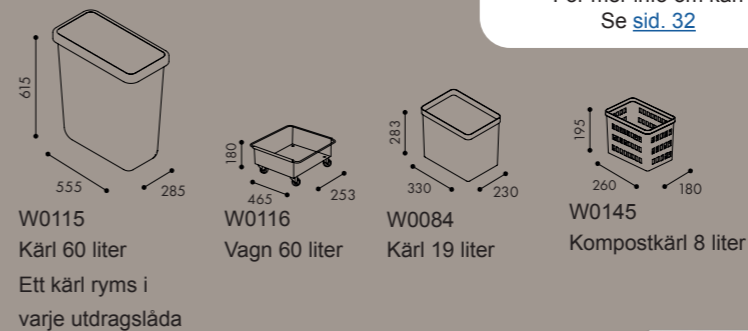

**W0115** Käril 60 liter  
 Ett käril ryms i varje utdragslåda  
**W0116** Vagn 60 liter  
**W0084** Käril 19 liter  
**W0145** Kompostkäril 8 liter

**W3550** Gummimatta  
**W3560** Fuktskyddsbotten 620 mm  
**W3561** Fuktskyddsbotten 420 mm

För mer info om käril  
 Se [sid. 32](#)

| Art.nr. |          |
|---------|----------|
| W0115   | 925 :-   |
| W0116   | 1 451 :- |
| W0084   | 269 :-   |
| W0145   | 269 :-   |
| W3550   | 191      |
| W3560   | 345      |
| W3561   | 345      |



Se tillbehör s. 32

# Box Mini

Modulerna säljs komplett med krönskiva, håltagning och plåtinsats

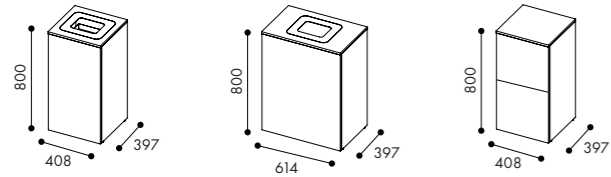

- W3311**  
Hel dörr med säckhållare för 125 liters säck
- W3312**  
Hel dörr plats för 60 liters kärl
- W3313**  
2 lådor med plats för ett 19 l kärl per låda

Ange vid order om gemensam krönskiva för flera moduler önskas. Maxlängd på krönskiva i ett stycke är 2470mm. Profilhandtag 40 mm i svart, vitt eller rostfritt ingår.

| Art.nr. | Vit laminat -10 | Valfri kulör -09 * | Vitpig. askfanér -90 |
|---------|-----------------|--------------------|----------------------|
| W3311   | 4 439 :-        | 6 208 :-           | 7 285 :-             |
| W3312   | 4 850 :-        | 6 905 :-           | 8 093 :-             |
| W3313   | 6 439 :-        | 8 208 :-           | 9 285 :-             |

\*Startkostnad tillkommer för lackering i valfri kulör, 2 500:-/kulör. För 0500-N – ingen startkostnad.



**Box plåtinsatser**  
Finns i standard vit och svart



- W3415-** Plåtinsats Box Mini 270x2x320 (Inkast 150 x 200)
- W3462** Inkast för pant Ø100, 270x320
- W3463** Inkast för pant Ø62, 270x320
- W3441** Inkast med täcklock Inkast 150 x 200

För inget hål i toppskiva avgår 1 210 :-

| Art.nr. | Ingår i modul |
|---------|---------------|
| W3415-  | 1 599 :-      |
| W3462   | 300 :-        |
| W3463   | 300 :-        |

Inkast för sekretessavfall på förfrågan.

För annan kulör på plåtinsats än ovan prissatta tillkommer Startkostnad för lackering i Lundqvists baspalett utöver standard 1200 :- Startkostnad tillkommer för valfri kulör 5000 :- (Inga lacktillägg per lackad inkastram)

**Tillbehör**

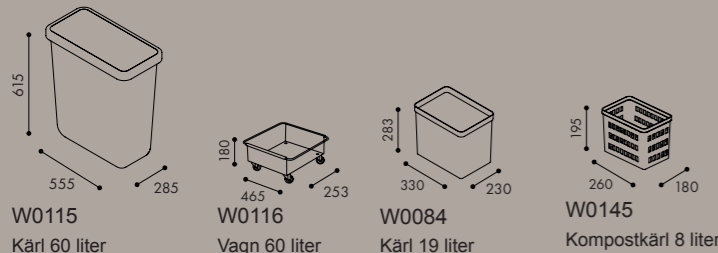

- W0115** Kärl 60 liter Ett kärl ryms i varje utdragslåda
- W0116** Vagn 60 liter
- W0084** Kärl 19 liter
- W0145** Kompostkärl 8 liter

- W3551** Gummimatta
- W3562** Fuktskyddsbotten till dörr
- W3563** Fuktskyddsbotten till låda

| Art.nr. |          |
|---------|----------|
| W0115   | 925 :-   |
| W0116   | 1 451 :- |
| W0084   | 269 :-   |
| W0145   | 269 :-   |
| W3551   | 191 :-   |
| W3562   | 345 :-   |
| W3563   | 345 :-   |

Mer info om kulörer finns på [s.35](#)

# Solid

**Solid 140 liter**

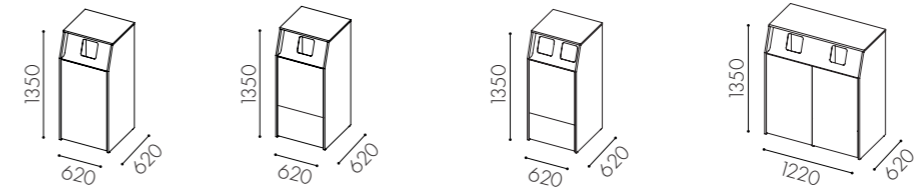

- W3510** Hel dörr för rullkärl 140 liter \*
- W3511** Dörr ovan till för 90 l kärl och lådutdrag undertill \*\*
- W3512** Dörr ovan till för 2x60 kärl och lådutdrag undertill \*\*
- W3513** Hela dörrar för rullkärl 140 liter \*

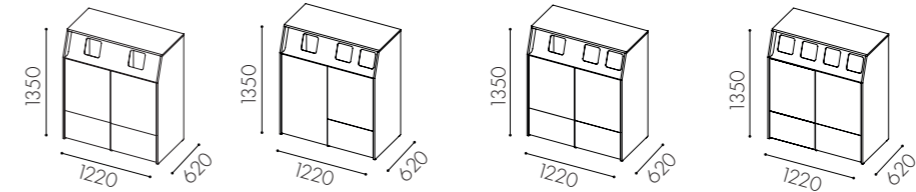

- W3514** Dörr ovan till för 90 l kärl och lådutdrag undertill \*\*
- W3515** Hel dörr till vänster för rullkärl 140 l \*, dörr ovan till för 2x60 kärl och lådutdrag undertill till höger \*\*
- W3516** Dörr ovan till för 90 l kärl i enkelt inkast, 2x60 i dubbelt inkast och lådutdrag undertill \*\*
- W3517** Dörr ovan till för 2x60 l kärl och lådutdrag undertill \*\*

**Solid 190 liter**

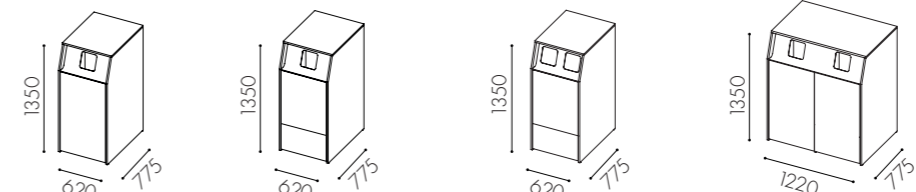

- W3518** Hel dörr för rullkärl 190 liter \*
- W3519** Dörr ovan till för 90 l kärl och lådutdrag undertill \*\*
- W3520** Dörr ovan till för 2x60 kärl och lådutdrag undertill \*\*
- W3521** Hela dörrar för rullkärl 190 liter \*

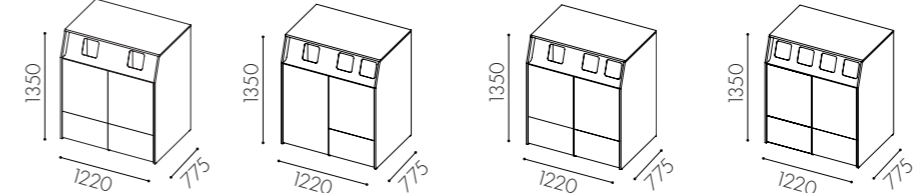

- W3522** Dörr ovan till för 90 l kärl och lådutdrag undertill \*\*
- W3523** Hel dörr till vänster för rullkärl 1 l \*, dörr ovan till för 2x60 kärl och lådutdrag undertill till höger \*\*
- W3524** Dörr ovan till för 90 l kärl i enkelt inkast, 2x60 i dubbelt inkast och lådutdrag undertill \*\*
- W3525** Dörr ovan till för 2x60 l kärl och lådutdrag undertill \*\*

| Alternativ för hel dörr * | Kärlalternativ **                |                                  |
|---------------------------|----------------------------------|----------------------------------|
| 1. Säckhållare            | 1. 1 st 42 liter                 | 5. 2 st 19 liter                 |
| 2. Wellvagn               | 2. 1 st 42 liter + 2 st 10 liter | 6. 2 st 19 liter + 2 st 10 liter |
|                           | 3. 2 st 21 liter                 | 7. 6 st 10 liter                 |
|                           | 4. 2 st 21 liter + 2 st 10 liter | 8. 2 st Returväska 25 liter      |

\*Startkostnad tillkommer för lackering i valfri kulör, 2 500:-/kulör. För 0500-N – ingen startkostnad.

Rörig kostnad tillkommer för lackering av enskilda delar i valfri kulör.

[Se tillbehör s. 32](#)

# Hungry & Hungry Mini

Art.nr Lackad i standard vit\*

Rymmer rullkärl som är 140 liter

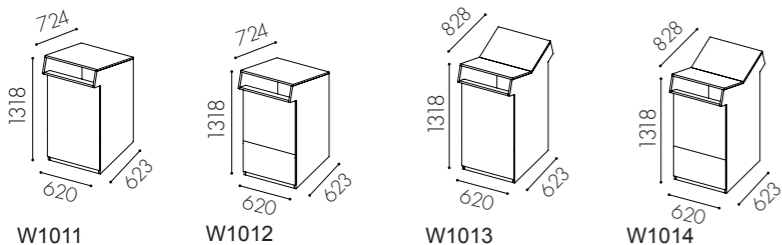

**W1011** Grundmodul med hel dörr  
**W1012** Grundmodul med dörr ovanpå och lādutdrag undertill  
**W1013** Grundmodul med hel dörr för rullkärl  
**W1014** Grundmodul med dörr ovanpå och lādutdrag undertill

**Kärnalternativ**  
 1 st 90 liter alternativt 2 st 60 liter  
 Lādutdrag alt 1. 1 st 42 liter  
 Lādutdrag alt 2. 2 st 21 liter  
 Lādutdrag alt 3. 2 st 19 liter + 2 st 10 liter

Art.nr Lackad i standard vit\*  
**W1011** 10 332 :-  
**W1012** 11 851 :-  
**W1013** 10 482 :-  
**W1014** 12 001 :-  
**W1015** 8 963 :-  
**W1030** 8 963 :-  
**W1016** 10 482 :-  
**W1019** 10 482 :-

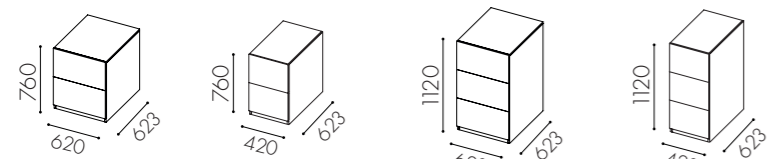

**W1015** 2-lādsmödu  
**W1030** 2-lādsmödu  
**W1016** 3-lādsmödu  
**W1019** 3-lādsmödu

**Kärnalternativ 62cm**  
 alt 1. 1 st 42 liter / lād  
 alt 2. 2 st 21 liter / lād  
 alt 3. 2 st 19 liter + 2 st 10 liter / lād

**Kärnalternativ 42cm**  
 2 st 19 liter / lād

Rymmer rullkärl som är 190 liter

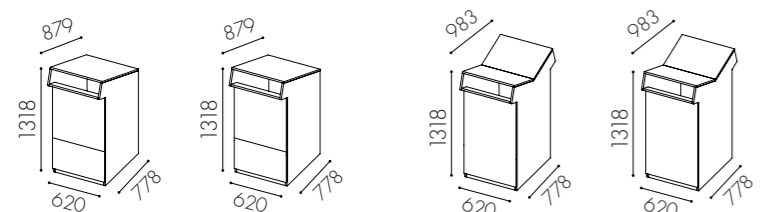

**W1021** Grundmodul med hel dörr  
**W1022** Grundmodul med dörr ovanpå och lādutdrag undertill  
**W1023** Grundmodul med hel dörr för rullkärl  
**W1024** Grundmodul med dörr ovanpå och lādutdrag undertill

**Kärnalternativ**  
 1 st 90 liter alternativt 2 st 60 liter  
 Lādutdrag alt 1. 1 st 42 liter  
 Lādutdrag alt 2. 2 st 21 liter  
 Lādutdrag alt 3. 2 st 19 liter + 2 st 10 liter

Art.nr Lackad i valfri kulör\*  
**W1021** 10 332 :-  
**W1022** 11 851 :-  
**W1023** 10 482 :-  
**W1024** 12 001 :-  
**W1025** 8 963 :-  
**W1040** 8 963 :-  
**W1026** 10 482 :-  
**W1029** 10 482 :-

**Kärnalternativ 62cm**  
 alt 1. 1 st 42 liter / lād  
 alt 2. 2 st 21 liter / lād  
 alt 3. 2 st 19 liter + 2 st 10 liter / lād

**Kärnalternativ 42cm**  
 alt 1. 1 st 42 liter / lād  
 alt 2. 2 st 21 liter / lād  
 alt 3. 19 liter + 10 liter / lād

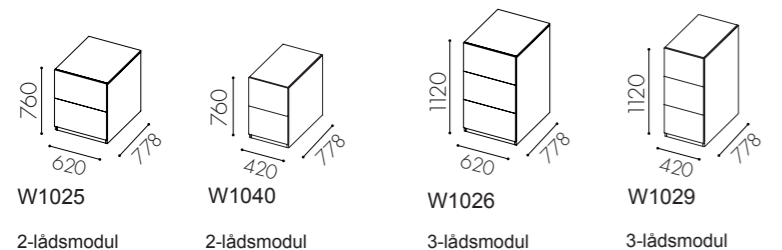

**W1025** 2-lādsmödu  
**W1040** 2-lādsmödu  
**W1026** 3-lādsmödu  
**W1029** 3-lādsmödu

Hungry mini, 50 liter

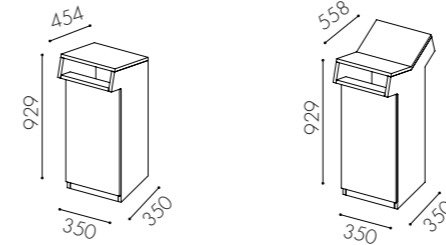

**W1027** Enkel  
**W1028** Dubbel

**W1027** 5 316 :-  
**W1028** 5 924 :-



## Tillbehör Hungry

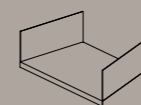

**W0067**

Plåtinsats för hål vit pulverlack

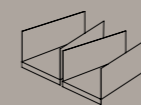

**W0079**

Plåtinsats delad 2 st för 2x60 liters kärn

Art.nr

**W0067**

1 381 :-

**W0079**

2 762 :-

## Tillbehör Hungry mini

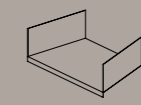

**W0078**

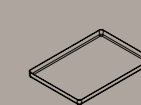

**W1020**

Art.nr

**W0078**

1 381 :-

**W1020**

345 :-

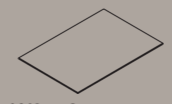

**W3552**

Gummimatta



**W3564**

Fuktskyddsbotten till dörr **W3565**

Fuktskyddsbotten till lād

Art.nr

**W3552**

191 :-

**W3564**

345 :-

**W3565**

345 :-

För mer info om kärn  
 Se [sid. 32](#)

\*Startkostnad tillkommer för lackering i valfri kulör, 2 500:-/kulör. För 0500-N – ingen startkostnad. Lacktillägg per lackad enhet 700:-/st

# Honey

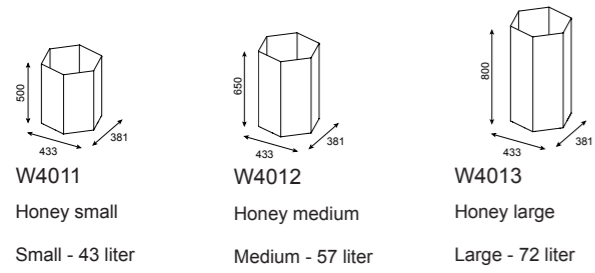

**W4011**  
Honey small  
Small - 43 liter

**W4012**  
Honey medium  
Medium - 57 liter

**W4013**  
Honey large  
Large - 72 liter

Lock i plåt, Lämpar sig för miljörer med högt slitage.

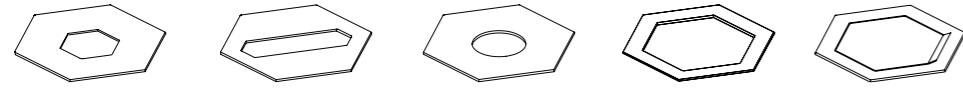

**W4030-P1**  
B: 173, H:151

**W4030-P2**  
B: 324, H:60

**W4030-P3**  
Ø 150

**W4030-P4**  
B: 324, H: 285

**W4030-P6**  
B: 324, H: 285  
med täcklock

| Art.nr | Pulverlack vit |
|--------|----------------|
| W4011  | 2 327 :-       |
| W4012  | 2 581 :-       |
| W4013  | 2 967 :-       |

Lock i MDF, Lämpar sig för miljörer med lågt slitage.

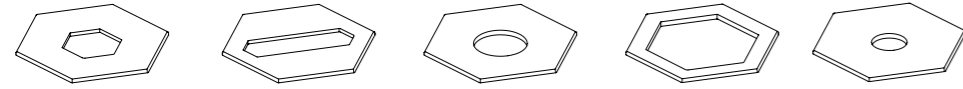

**W4030-M1**  
B: 173, H:151

**W4030-M2**  
B: 324, H:60

**W4030-M3**  
Ø 150

**W4030-M4**  
B: 324, H: 285

**W4030-M5**  
Ø 100

Tillbehör



**W4020**  
Fuktskyddsbottnen

**W0006**  
Hjul / 3 st

|          |          |
|----------|----------|
| W4030-PX | 420 :-   |
| W4030-P6 | 1 175 :- |
| W4030-MX | 420 :-   |

|       |        |
|-------|--------|
| W0006 | 369 :- |
| W4020 | 345 :- |

Våtlack gäller lock i MDF

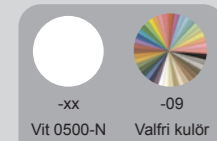

Lackering i Vit 0500-N  
Startkostnad, valfri kulör  
Lacktillägg per lackad enhet

| Art. nr  | Pris               |
|----------|--------------------|
| Standard | Ingen startkostnad |
| W0001    | 2 500:-/kulör      |
| W0002    | 700:-/enhet        |

Pulverlack gäller tunna och plåtlock

Standard Lundqvists baspalett

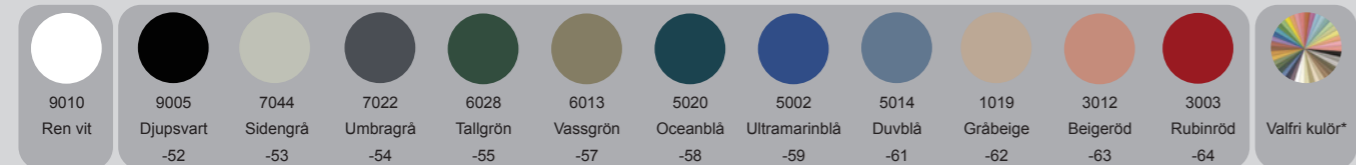

Lackering i Vit 9010  
Startkostnad, Lundqvists baspalett  
Startkostnad, valfri kulör\*  
Lacktillägg per lackad enhet

| Art. nr  | Pris               |
|----------|--------------------|
| Standard | Ingen startkostnad |
| W0009    | 1 200:-/kulör      |
| W0008    | 5 000:-/kulör      |
| W0007    | 700:-/enhet        |

\*Gäller RAL Classic-kulörer





# Loft

# Arch

# Fold

| Art.nr | Pulverlack vit |
|--------|----------------|
| W4510  | 11 091:--      |

**W4510**  
Avfallsvolym: 80 liter

|       |                   |
|-------|-------------------|
| W4530 | Pris på förfrågan |
|-------|-------------------|

**W4530**  
Loft för utomhusbruk  
Avfallsvolym: 80 liter



| Art.nr | Pulverlack vit |
|--------|----------------|
| W6510  | 16 279:--      |

**W6510**  
Avfallsvolym: 210 liter (3x70L)

|       |                   |
|-------|-------------------|
| W6521 | Pris på förfrågan |
|-------|-------------------|

**W6521**  
Arch för befintlig stolpe för utomhusbruk  
Avfallsvolym: 210 liter (3x70L)



| Art.nr | Pulverlack vit |
|--------|----------------|
| W5011  | 4 432 :--      |

**W5011**  
Fold tunna  
72 liter

| Lock i plåt | Art.nr | Pris    |
|-------------|--------|---------|
|             | W5031  | 569 :-- |
|             | W5032  | 380 :-- |
|             | W5033  | 380 :-- |
|             | W5034  | 380 :-- |

|       |                       |
|-------|-----------------------|
| W5031 | P1.<br>H: 144         |
| W5032 | P2.<br>B: 170, H: 170 |
| W5033 | P3.<br>B: 300, H: 300 |
| W5034 | P4.<br>Ø 120          |

|       |                          |       |        |
|-------|--------------------------|-------|--------|
| W5020 | Fuktskyddsbotten i plast | W5020 | 345:-- |
|-------|--------------------------|-------|--------|



**Pulverlack**

| Standard                | Lundqvists baspalett         | Valfri kulör            |
|-------------------------|------------------------------|-------------------------|
| 9010<br>Ren vit         | 9005<br>Djupsvart<br>-52     | 7044<br>Sidengrå<br>-53 |
| 7022<br>Umbragrå<br>-54 | 6028<br>Tallgrön<br>-55      | 6013<br>Vassgrön<br>-57 |
| 5020<br>Oceanblå<br>-58 | 5002<br>Ultramarinblå<br>-59 | 5014<br>Duvblå<br>-61   |
| 1019<br>Gråbeige<br>-62 | 3012<br>Beigeröd<br>-63      | 3003<br>Rubinröd<br>-64 |
|                         |                              | Valfri kulör*           |

| Art. nr  | Pris               |
|----------|--------------------|
| Standard | Ingen startkostnad |
| W0009    | 1 200:--/kulör     |
| W0008    | 5 000:--/kulör     |
| W0007    | 700:--/enhet       |

Lackering i Vit 9010  
Startkostnad, Lundqvists baspalett  
Startkostnad, valfri kulör\*  
Lacktillägg per lackad enhet

\*Gäller RAL Classic-kulörer

**Pulverlack**

| Standard                | Lundqvists baspalett         | Valfri kulör            |
|-------------------------|------------------------------|-------------------------|
| 9010<br>Ren vit         | 9005<br>Djupsvart<br>-52     | 7044<br>Sidengrå<br>-53 |
| 7022<br>Umbragrå<br>-54 | 6028<br>Tallgrön<br>-55      | 6013<br>Vassgrön<br>-57 |
| 5020<br>Oceanblå<br>-58 | 5002<br>Ultramarinblå<br>-59 | 5014<br>Duvblå<br>-61   |
| 1019<br>Gråbeige<br>-62 | 3012<br>Beigeröd<br>-63      | 3003<br>Rubinröd<br>-64 |
|                         |                              | Valfri kulör*           |

| Art. nr  | Pris               |
|----------|--------------------|
| Standard | Ingen startkostnad |
| W0009    | 1 200:--/kulör     |
| W0008    | 5 000:--/kulör     |
| W0007    | 700:--/enhet       |

Lackering i Vit 9010  
Startkostnad, Lundqvists baspalett  
Startkostnad, valfri kulör\*  
Lacktillägg per lackad enhet

\*Gäller RAL Classic-kulörer

# Waste Tillbehör

## Placering av kärl i låda 620mm



Alt. 1. 1 St. 42 Liter



Alt. 2. 1 St. 42 Liter + 2 St. 10 Liter



Alt. 3. 2 St. 21 Liter



Alt. 4. 2 St. 21 Liter + 2 St. 10 Liter



Alt. 5. 2 St. 19 Liter



Alt. 6. 2 St. 19 Liter + 2 St. 10 Liter



Alt. 7. 6 St. 10 Liter



Alt. 8. 2 St. Recyclingtaschen 25 Liter

## Placering av kärl i låda 420mm



Alt. 1. 1 St. 21 Liter



Alt. 2. 1 St. 21 Liter + 1 St. 10 Liter



Alt. 3. 1 St. 19 Liter



Alt. 4. 1 St. 19 Liter + 1 St. 10 Liter



Alt. 5. 2 St. 19 Liter



Alt. 6. 1 St. 19 Liter + 2 St. 10 Liter



Alt. 7. 4 St. 10 Liter



Alt. 8. 1 St. Recyclingtasche 25 Liter

# Waste Tillbehör

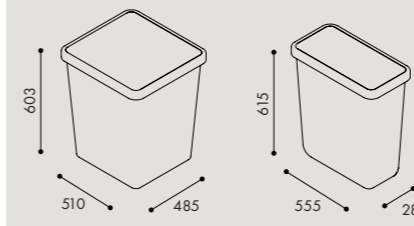

W0014  
Kärl 90 liter

W0015  
Kärl 60 liter

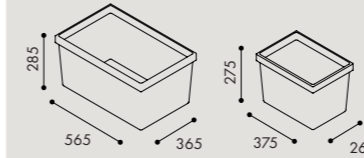

W0016  
Kärl 42 liter,  
inkl 2 skiljeväggar

W0017  
Kärl 21 liter

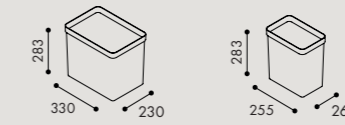

W0084  
Kärl 19 liter

W0083  
Kärl 10 liter

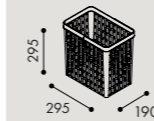

W0018  
Kompostkärl  
16 liter

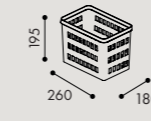

W0145  
Kompostkärl  
8 liter

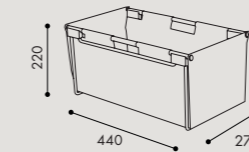

W0120  
Returväska 25 liter

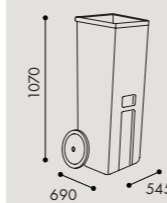

W0012  
Rullkärl 190 liter

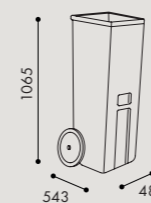

W0112  
Lock till 190 liter

W0113  
Lock till 140 liter



Gummimatta



Fuktskyddsboten till dörr

Fuktskyddsboten till låda

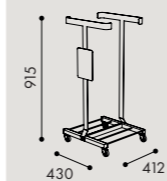

W0089  
Säckhållare  
125 liter

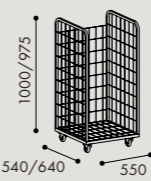

W0101  
Vagn för kartonger M  
W0103  
Sidor till vagn M  
W0102  
Vagn för kartonger L  
W0104  
Sidor till vagn L



W0115  
Vagn till 90  
liters kärl



W0116  
Vagn till 90  
liters kärl



W0003  
Lås

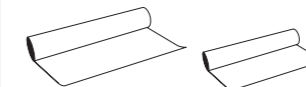

W0117  
Plastsäck 125 liter

W0118  
Kompostpåse i  
bioplast

| Art.nr. | Pris    |
|---------|---------|
| W0014   | 980 :-  |
| W0015   | 925 :-  |
| W0016   | 497 :-  |
| W0017   | 277 :-  |
| W0084   | 269 :-  |
| W0083   | 198 :-  |
| W0018   | 298 :-  |
| W0145   | 269 :-  |
| W0120   | 986 :-  |
| W0012   | 2163 :- |
| W0013   | 1720 :- |
| W0112   | 270 :-  |
| W0113   | 270 :-  |
| W0089   | 2476 :- |
| W0101   | 4816 :- |
| W0103   | 454 :-  |
| W0102   | 4816 :- |
| W0104   | 475 :-  |
| W0115   | 1451 :- |
| W0116   | 1451 :- |
| W0003   | 607 :-  |

|       |      |
|-------|------|
| W0117 | XX:- |
| W0118 | XX:- |

# Waste dekaler

## Utskuren dekal 150x150 mm

Utskuren dekal i vinylplast med svart eller vit text och linjer.



Omonterad  
Fabriksmonterad

70:--/st  
195:--/st

| Svensk text          | Vit   | Svart |
|----------------------|-------|-------|
| ÖVRIGT               | W0220 | W0221 |
| BRÄNNBART            | W0222 | W0223 |
| MATAVFALL            | W0224 | W0225 |
| PLAST                | W0226 | W0227 |
| METALL               | W0228 | W0229 |
| TIDNINGAR            | W0230 | W0231 |
| PAPPER               | W0232 | W0233 |
| KARTONG              | W0234 | W0235 |
| PAPPERSFÖRPACKNINGAR | W0248 | W0249 |
| PANT                 | W0236 | W0237 |
| GLAS                 | W0238 | W0239 |
| FÄRGAT GLAS          | W0240 | W0241 |
| OFÄRGAT GLAS         | W0242 | W0243 |
| LJUSKÄLLOR           | W0244 | W0245 |
| BATTERIER            | W0246 | W0247 |
| ELEKTRONIK           | W0250 | W0251 |
| SEKRETESS            | W0252 | W0253 |
| RESTAVFALL           | W0254 | W0255 |

| Engelsk text     | Vit   | Svart |
|------------------|-------|-------|
| WASTE            | W0320 | W0321 |
| RESIDUAL WASTE   | W0354 | W0355 |
| ORGANIC          | W0324 | W0325 |
| PLASTIC          | W0326 | W0327 |
| METAL            | W0328 | W0329 |
| NEWSPAPER        | W0330 | W0331 |
| PAPER            | W0332 | W0333 |
| CARDBOARD        | W0334 | W0335 |
| PAPER PACKAGINGS | W0348 | W0349 |
| RECYCLABLE       | W0336 | W0337 |
| GLASS            | W0338 | W0339 |
| COLOURED GLASS   | W0340 | W0341 |
| CLEAR GLASS      | W0346 | W0347 |
| LIGHT SOURCES    | W0342 | W0343 |
| BATTERIES        | W0344 | W0345 |
| ELECTRONICS      | W0350 | W0351 |
| CONFIDENTIAL     | W0352 | W0353 |

## Utskuren dekal 150x50 mm

Utskuren dekal i vinylplast med svart eller vit text och linjer.

Omonterad 60:--/st  
Fabriksmonterad 185:--/st



| Svensk text          | Vit   | Svart |
|----------------------|-------|-------|
| ÖVRIGT               | W0620 | W0621 |
| BRÄNNBART            | W0622 | W0623 |
| MATAVFALL            | W0624 | W0625 |
| PLAST                | W0626 | W0627 |
| METALL               | W0628 | W0629 |
| TIDNINGAR            | W0630 | W0631 |
| PAPPER               | W0632 | W0633 |
| KARTONG              | W0634 | W0635 |
| PAPPERSFÖRPACKNINGAR | W0648 | W0649 |
| PANT                 | W0636 | W0637 |
| GLAS                 | W0638 | W0639 |
| FÄRGAT GLAS          | W0640 | W0641 |
| OFÄRGAT GLAS         | W0642 | W0643 |
| LJUSKÄLLOR           | W0654 | W0655 |
| BATTERIER            | W0646 | W0647 |
| ELEKTRONIK           | W0650 | W0651 |
| SEKRETESS            | W0652 | W0653 |

| Engelsk text     | Vit   | Svart |
|------------------|-------|-------|
| WASTE            | W0720 | W0721 |
| RESIDUAL WASTE   | W0722 | W0723 |
| ORGANIC          | W0724 | W0725 |
| PLASTIC          | W0726 | W0727 |
| METAL            | W0728 | W0729 |
| NEWSPAPER        | W0730 | W0731 |
| PAPER            | W0732 | W0733 |
| CARDBOARD        | W0734 | W0735 |
| PAPER PACKAGINGS | W0748 | W0749 |
| RECYCLABLE       | W0736 | W0737 |
| GLASS            | W0738 | W0739 |
| COLOURED GLASS   | W0740 | W0741 |
| CLEAR GLASS      | W0746 | W0747 |
| LIGHT SOURCES    | W0754 | W0755 |
| BATTERIES        | W0744 | W0745 |
| ELECTRONICS      | W0750 | W0751 |
| CONFIDENTIAL     | W0752 | W0753 |

## Dekal för nordisk standard 114x150 mm

Omonterad  
Fabriksmonterad

70:--/st  
195:--/st



Finns även med engelsk text

## Små skyltar i plåt 110x45 mm

207:--

PLAST

Utgående produkt, kontakta oss för tillgängligt sortiment

# Material

## Vätlack

gäller produkter i trä

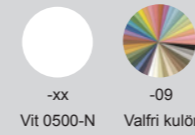

Lackering i Vit 0500-N  
Startkostnad, valfri kulör  
Lacktillägg per lackad enhet

| Art. nr        | Pris                                 |
|----------------|--------------------------------------|
| Standard W0001 | Ingen startkostnad<br>2 500:--/kulör |
| W0002          | 700:--/enhet                         |

## Pulverlack

gäller produkter i plåt

Standard Lundqvists baspalett

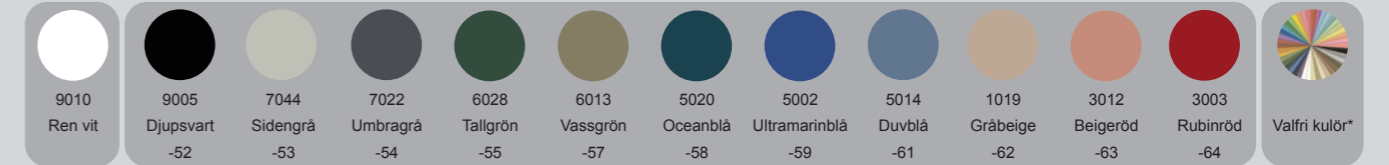

Lackering i Vit 9010  
Startkostnad, Lundqvists baspalett  
Startkostnad, valfri kulör\*  
Lacktillägg per lackad enhet

| Art. nr        | Pris                                 |
|----------------|--------------------------------------|
| Standard W0009 | Ingen startkostnad<br>1 200:--/kulör |
| W0008          | 5 000:--/kulör                       |
| W0007          | 700:--/enhet                         |

\*Gäller RAL Classic-kulörer

## Fanér 0,8 mm

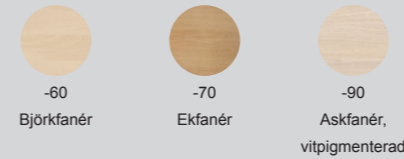

ABS-kantlister (1 mm) i matchande färg  
eller kantlist i matchande träslag (1 mm).

## Laminat

Waste-produkter i laminat levereras som standard i vit direktlaminat.  
Annat utförande mot tillägg.

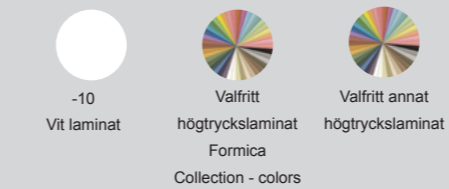

Valfritt högtryckslaminat Formica, Collection - colors  
Valfritt annat högtryckslaminat

| Art. nr | Pris                                |
|---------|-------------------------------------|
| W0010   | 4 600:--/kulör<br>Pris på förfrågan |

Kundanpassade lösningar är möjligt.  
Det kan gälla tex andra mått,  
ytmaterial, kulörer eller liknande.  
Kontakta oss gärna så hittar vi den  
bästa lösningen för er!



# A4+

## *Ett anpassningsbart förvaringssystem*

A4+ är ett genomtänkt förvaringssystem med flexibla lösningar. Måtten är anpassade efter den vanligaste pappersstorleken, A4, därav namnet. Sortera pärmar, post eller källsortering i dessa moduler och skapa ordning och reda. Möjligheterna är många, kontakta oss för att skapa den ultimata förvaringslösningen!



# A4+ Standardmoduler

A4+ är ett genomtänkt förvaringssystem med flexibla lösningar. Måtten är anpassade efter den vanligaste pappersstorleken, A4, därav namnet. Sortera pärmar, post eller källsortering i dessa moduler och skapa ordning och reda. Möjligheterna är många, kontakta oss för att skapa den ultimata förvaringslösningen!

**Golvmoduler**

| Höjd | Bredd | Djup |
|------|-------|------|
| 115  | 310   | 380  |
| 660  | 600   | 580  |
| 838  | 800   | 380  |
| 1013 | 890   | 580  |
| 1190 |       |      |
| 1542 |       |      |
| 1894 |       |      |
| 2246 |       |      |

Inklusive sockel, hjul eller rälsbunden

| Utv. | Inv. |
|------|------|
| 310  | 272  |
| 600  | 562  |
| 800  | 762  |
| 890  | 852  |
| 380  | 366  |
| 580  | 566  |

**Väggmoduler**

| Höjd | Bredd | Djup |
|------|-------|------|
| 371  | 310   | 380  |
| 723  | 600   | 380  |
| 1075 | 800   | 380  |
|      | 890   | 380  |

Utv. 310, 600, 800, 890, 380  
Inv. 272, 562, 762, 852, 366

**Skjutdörrsskåp**

| Höjd | Bredd | Djup |
|------|-------|------|
| 115  | 890   | 380  |
| 660  | 1200  | 580  |
| 838  |       |      |
| 1013 |       |      |
| 1190 |       |      |
| 1542 |       |      |
| 1894 |       |      |

Inklusive sockel, hjul eller rälsbunden

| Utv. | Inv.    |
|------|---------|
| 890  | 416 x 2 |
| 1200 | 571 x 2 |
| 380  | 300     |
| 580  | 500     |

**Skjutdörrsskåp**

| Höjd | Bredd | Djup |
|------|-------|------|
| 371  | 890   | 380  |
| 723  | 1200  | 380  |
| 1075 |       |      |

Utv. 890, 1200, 380  
Inv. 416 x 2, 571 x 2, 300

Kundanpassade lösningar är möjligt, det kan gälla tex andra mått, ytmaterial, kulörer eller liknande.  
Kontakta oss gärna så hittar vi den bästa lösningen för er!

# A4+ Diskar låg disk - djup 580

Bänkskiva tillkommer vid köp av disk - se diskskivor sid. 40

| Bredd   | Art.nr.    | Vit laminat -10 -direktlaminat | Valfri kulör -09* Högtrycks-laminat -05** | Vitpig. askfanér -90 Ekfanér -70 Björkfanér -60 Bokfanér -50 |
|---|------------|--------------------------------|---|--|
| <b>Låg disk 1,5 × A4 höjd 660, inkl. 115 sockel, djup 580</b> |            |                                |   |  |
|   | 10 10 001- | 3 060:--                       | 4 099:--                                  | 4 919:--   |
|   | 10 10 023- | 3 583:--                       | 5 147:--                                  | 6 177:--   |
|   | 10 10 045- | 4 238:--                       | 6 081:--                                  | 7 298:--   |
|   | 10 10 067- | 4 544:--                       | 6 625:--                                  | 7 950:--   |
| <b>Med dörrar</b>   |            |                                |   |  |
|   | 10 18 016- | 3 648:--                       | 4 961:--                                  | 5 954:--   |
|   | 10 18 017- | 4 532:--                       | 6 493:--                                  | 7 791:--   |
|   | 10 18 018- | 5 150:--                       | 7 737:--                                  | 9 285:--   |
|   | 10 18 019- | 6 088:--                       | 8 479:--                                  | 10 175:--  |
| <b>Skjutdörrsskåp</b>   |            |                                |   |  |
|   | 10 10 212- | 6 999:--                       | 9 686:--                                  | 11 624:--  |
|   | 10 10 218- | 7 673:--                       | 11 638:--                                 | 13 966:--  |
| <b>Med 3 lådor</b>  |            |                                |   |  |
|   | 10 18 042- | 4 848:--                       | 5 967:--                                  | 7 161:--   |
|   | 10 18 044- | 5 480:--                       | 7 171:--                                  | 8 605:--   |
|   | 10 18 046- | 5 905:--                       | 7 999:--                                  | 9 599:--   |

Lådorna har fullutdrag och mjukstängning om inte annat anges.

























Glöm inte att komplettera med extrarygg vid fristående disk!  
Kundanpassade lösningar är möjligt, det kan gälla tex andra mått, ytmaterial, kulörer eller liknande.  
Kontakta oss gärna så hittar vi en anpassad lösning!

\*Startkostnad tillkommer för lackering i valfri kulör, 2 500:--/kulör. För 0500-N – ingen startkostnad. Rörlig kostnad tillkommer för lackering av enskilda delar i valfri kulör.

\*\*Avser laminat ur Formica Collection - sortiment Colors. För annat laminat än vit F2255 tillkommer startkostnad på 4 600:--/kulör.

# A4+ Diskar disk - djup 580

Bänkskiva tillkommer vid köp av disk  
- se diskskivor sid. 40

|   |   | Bredd          | Art.nr.    | Vit laminat -10<br>-direktlaminat | Valfri kulör -09*<br>Högtrycks-<br>laminat -05** | Vitpig. askfanér -90<br>Ekfanér -70<br>Björkfanér -60<br>Bokfanér -50 |
|---|---|----------------|------------|-----------------------------------|--|---|
| <b>Disk 2 × A4 höjd 838,<br/>inkl. 115 sockel, djup 580</b>                         |   |                |            |                                   |  |   |
|     |    | 310            | 10 10 005- | 3 384 :-                          | 4 363 :-   | 5 236 :-  |
|    |    | 600            | 10 10 027- | 3 830 :-                          | 5 479 :-   | 6 575 :-  |
|    |    | 800            | 10 10 049- | 4 508 :-                          | 6 379 :-   | 7 654 :-  |
|    |   | 890            | 10 10 071- | 4 809 :-                          | 6 909 :-   | 8 292 :-  |
| <b>Med dörrar</b>   |   |                |            |                                   |  |   |
|     |    | 310            | 10 18 020- | 4 428 :-                          | 5 590 :-   | 6 708 :-  |
|    |    | 600            | 10 18 021- | 4 912 :-                          | 7 117 :-   | 8 541 :-  |
|    |    | 800            | 10 18 022- | 5 641 :-                          | 8 157 :-   | 9 789 :-  |
|    |   | 890            | 10 18 023- | 6 143 :-                          | 9 281 :-   | 11 137 :-   |
| <b>Skjutdörrskåp</b>  |   |                |            |                                   |  |   |
|     |    | 890            | 10 10 213- | 7 081 :-                          | 10 182 :-  | 12 219 :-   |
|    |   | 1200           | 10 10 219- | 7 827 :-                          | 12 413 :-  | 14 896 :-   |
| <b>Med 4 lådor</b>  |   |                |            |                                   |  |   |
|   |  | 310            | 10 18 032- | 5 728 :-                          | 6 675 :-   | 8 010 :-  |
|  |  | 600            | 10 18 034- | 6 443 :-                          | 8 425 :-   | 10 110 :-   |
|  |   | 800            | 10 18 036- | 6 970 :-                          | 9 338 :-   | 11 206 :-   |
| <b>Med 2 lådor</b>  |   |                |            |                                   |  |   |
|   |  | max 30 kg/låda | 600        | 10 18 054-                        | 5 656 :-   | 7 708 :-  |
|  |   | max 50 kg/låda | 800        | 10 18 056-                        | 6 245 :-   | 8 520 :-  |
|   |   |                | 600        | 10 18 064-                        | 7 384 :-   | 9 437 :-  |
|   |   |                | 800        | 10 18 066-                        | 7 972 :-   | 10 250 :-   |

























\*Startkostnad tillkommer för lackering i valfri kulör, 2 500:-/kulör. För 0500-N – ingen startkostnad. Rörlig kostnad tillkommer för lackering av enskilda delar i valfri kulör.

\*\*Avser laminat ur Formica Collection - sortiment Colors. För annat laminat än vit F2255 tillkommer startkostnad på 4 600:-/kulör.

# A4+ Diskar hög disk - djup 580

Bänkskiva tillkommer vid köp av disk  
- se diskskivor sid. 40

|   |   | Bredd                           | Art.nr.    | Vit laminat -10<br>-direktlaminat | Valfri kulör -09*<br>Högtrycks-<br>laminat -05** | Vitpig. askfanér -90<br>Ekfanér -70<br>Björkfanér -60<br>Bokfanér -50 |
|---|---|---------------------------------|------------|-----------------------------------|--|---|
| <b>Hög disk 2,5 × A4 höjd 1013,<br/>inkl. 115 sockel, djup 580</b>                    |   |                                 |            |                                   |  |   |
|    |    | 310                             | 10 10 006- | 3 380 :-                          | 4 662 :-   | 5 595 :-  |
|    |    | 600                             | 10 10 028- | 3 897 :-                          | 5 822 :-   | 6 987 :-  |
|    |    | 800                             | 10 10 050- | 4 568 :-                          | 6 907 :-   | 8 288 :-  |
|    |   | 890                             | 10 10 072- | 4 888 :-                          | 7 322 :-   | 8 786 :-  |
| <b>Med dörrar</b>   |   |                                 |            |                                   |  |   |
|    |    | 310                             | 10 10 007- | 4 556 :-                          | 6 418 :-   | 7 702 :-  |
|    |    | 600                             | 10 10 029- | 6 132 :-                          | 8 233 :-   | 9 880 :-  |
|    |    | 800                             | 10 10 051- | 5 845 :-                          | 9 815 :-   | 11 778 :-   |
|    |   | 890                             | 10 10 073- | 6 798 :-                          | 10 608 :-  | 12 729 :-   |
| <b>Skjutdörrskåp</b>  |   |                                 |            |                                   |  |   |
|    |    | 890                             | 10 10 214- | 7 307 :-                          | 10 901 :-  | 13 081 :-   |
|    |   | 1200                            | 10 10 220- | 8 257 :-                          | 12 547 :-  | 15 056 :-   |
| <b>Med 5 lådor</b>  |   |                                 |            |                                   |  |   |
|  |  | max 30 kg/låda                  | 310        | 10 18 033-                        | 6 156 :-   | 7 623 :-  |
|  |  | 50 kg/låda finns<br>som tillval | 600        | 10 18 035-                        | 6 846 :-   | 9 359 :-  |
|  |   |                                 | 800        | 10 18 037-                        | 7 872 :-   | 10 755 :-   |



Glöm inte att komplettera med extrarygg vid fristående disk!  
Lådorna har fullutdrag och mjukstängning om inte annat anges.

\*Startkostnad tillkommer för lackering i valfri kulör, 2 500:-/kulör. För 0500-N – ingen startkostnad. Rörlig kostnad tillkommer för lackering av enskilda delar i valfri kulör.

\*\*Avser laminat ur Formica Collection - sortiment Colors. För annat laminat än vit F2255 tillkommer startkostnad på 4 600:-/kulör.

# A4+ Diskskivor

Arbetsytor behöver diskskivor/krönskivor. Vid köp av disk beställs krönskiva separat.

Ovansidan på låga hyllor och skåp blir snyggare med krönskiva tack vare en större, hel yta.

Beroende på mängden slitage möbeln kommer uppleva kan du välja på olika ytor. Fanér har en lägre slitstyrka medan laminat tål mer frekvent användning. Välj mellan vit direktlaminat, fanér eller högtryckslaminat i olika utföranden.

## Bänkskiva 19 mm tjocklek

|            | 405 djup | 605 djup | 755 djup |
|------------|----------|----------|----------|
| F2255      | 1 539 :- | 1 968 :- | 2 236 :- |
| F7927      | 1 581 :- | 2 029 :- | 2 314 :- |
| F7912      | 1 581 :- | 2 029 :- | 2 314 :- |
| F2253      | 1 555 :- | 2 029 :- | 2 262 :- |
| F0190      | 1 832 :- | 2 087 :- | 2 600 :- |
| F7921      | 1 833 :- | 2 087 :- | 2 600 :- |
| F7603      | 1 833 :- | 2 087 :- | 2 600 :- |
| Bokfanér   | 2 217 :- | 2 523 :- | 2 621 :- |
| Björkfanér | 2 217 :- | 2 523 :- | 2 621 :- |
| Ekfanér    | 2 364 :- | 2 669 :- | 2 766 :- |
| Askfanér   | 2 364 :- | 2 669 :- | 2 766 :- |

| Standardvit -10 (direktlaminat) | 772 :- | 982 :- | 1 118 :- |
|---------------------------------|--------|--------|----------|
|---------------------------------|--------|--------|----------|

Pris per löpmeter - maxlängd 2470 mm

## Högtryckslaminat

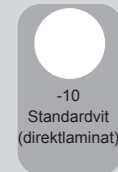

Högtryckslaminat Formica, Collection - colors  
Valfritt annat högtryckslaminat

Art. nr W0010  
Pris 4 600:-/kulör  
Pris på förfrågan

## Fanér



## Håltagning

Håltagning med lackerad hålkant

Anpassas efter kulör på ytskikt 1 024 :-

## Bänkskiva 30 mm tjocklek

|            | 405 djup | 605 djup | 755 djup |
|------------|----------|----------|----------|
| F2255      | 1 625 :- | 2 083 :- | 2 408 :- |
| F7927      | 1 668 :- | 2 144 :- | 2 486 :- |
| F7912      | 1 668 :- | 2 144 :- | 2 486 :- |
| F2253      | 1 668 :- | 2 144 :- | 2 486 :- |
| F0190      | 1 919 :- | 2 202 :- | 2 773 :- |
| F7921      | 1 919 :- | 2 202 :- | 2 773 :- |
| F7603      | 1 919 :- | 2 202 :- | 2 773 :- |
| Bokfanér   | 2 303 :- | 2 638 :- | 2 793 :- |
| Björkfanér | 2 303 :- | 2 638 :- | 2 793 :- |
| Ekfanér    | 2 451 :- | 2 784 :- | 2 938 :- |
| Askfanér   | 2 451 :- | 2 784 :- | 2 938 :- |

| Standardvit (direktlaminat) | 858 :- | 1 097 :- | 1 290 :- |
|-----------------------------|--------|----------|----------|
|-----------------------------|--------|----------|----------|

# A4+ Vägghylla djup 380































|  | Bredd | Art.nr.    | Vit laminat -10 -direktlaminat | Högtrycks-laminat -05** | Valfri kulör -09* Ekfanér -70 Björkfanér -60 Bokfanér -50 |
|--|-------|------------|--------------------------------|-------------------------|---|
| <b>Vägghylla 1x A4 höjd 371, djup 380</b>  |       |            |                                |                         |   |
|  | 310   | 10 11 002- | 1 748 :-                       | 2 155 :-                | 2 586 :-  |
|  | 600   | 10 11 011- | 2 077 :-                       | 2 722 :-                | 3 266 :-  |
|  | 800   | 10 11 020- | 2 193 :-                       | 3 033 :-                | 3 639 :-  |
|  | 890   | 10 11 029- | 2 339 :-                       | 3 271 :-                | 3 925 :-  |
| <b>Med dörrar</b>                          |       |            |                                |                         |   |
|  | 310   | 10 11 102- | 2 294 :-                       | 2 857 :-                | 3 428 :-  |
|  | 600   | 10 11 111- | 3 003 :-                       | 3 903 :-                | 4 684 :-  |
|  | 800   | 10 11 120- | 3 104 :-                       | 4 226 :-                | 5 072 :-  |
|  | 890   | 10 11 129- | 3 688 :-                       | 4 586 :-                | 5 504 :-  |
| <b>Skjutdörrskåp</b>                       |       |            |                                |                         |   |
|  | 890   | 10 11 152- | 4 720 :-                       | 5 974 :-                | 7 169 :-  |
|  | 1200  | 10 11 153- | 5 000 :-                       | 6 840 :-                | 8 209 :-  |
| <b>Vägghylla 2x A4 höjd 723, djup 380</b>  |       |            |                                |                         |   |
|  | 310   | 10 11 005- | 2 145 :-                       | 3 069 :-                | 3 683 :-  |
|  | 600   | 10 11 014- | 2 611 :-                       | 3 912 :-                | 4 694 :-  |
|  | 800   | 10 11 023- | 3 085 :-                       | 4 465 :-                | 5 359 :-  |
|  | 890   | 10 11 032- | 3 433 :-                       | 4 959 :-                | 5 950 :-  |
| <b>Med dörrar</b>                          |       |            |                                |                         |   |
|  | 310   | 10 11 105- | 2 781 :-                       | 4 050 :-                | 4 860 :-  |
|  | 600   | 10 11 114- | 3 761 :-                       | 5 482 :-                | 6 578 :-  |
|  | 800   | 10 11 123- | 4 237 :-                       | 6 174 :-                | 7 409 :-  |
|  | 890   | 10 11 132- | 4 613 :-                       | 7 281 :-                | 8 737 :-  |
| <b>Skjutdörrskåp</b>                       |       |            |                                |                         |   |
|  | 890   | 10 11 156- | 5 963 :-                       | 8 287 :-                | 9 944 :-  |
|  | 1200  | 10 11 157- | 5 868 :-                       | 9 529 :-                | 11 434 :-   |
| <b>Vägghylla 3x A4 höjd 1075, djup 380</b> |       |            |                                |                         |   |
|  | 310   | 10 11 008- | 2 793 :-                       | 4 046 :-                | 4 855 :-  |
|  | 600   | 10 11 017- | 3 441 :-                       | 5 160 :-                | 6 192 :-  |
|  | 800   | 10 11 026- | 4 308 :-                       | 6 048 :-                | 7 258 :-  |
|  | 890   | 10 11 035- | 4 877 :-                       | 6 847 :-                | 8 217 :-  |
| <b>Med dörrar</b>                          |       |            |                                |                         |   |
|  | 310   | 10 11 108- | 3 502 :-                       | 5 020 :-                | 6 024 :-  |
|  | 600   | 10 11 117- | 4 897 :-                       | 6 845 :-                | 8 213 :-  |
|  | 800   | 10 11 126- | 5 670 :-                       | 8 610 :-                | 10 332 :-   |
|  | 890   | 10 11 135- | 6 289 :-                       | 9 320 :-                | 11 184 :-   |
| <b>Skjutdörrskåp</b>                       |       |            |                                |                         |   |
|  | 890   | 10 11 160- | 7 002 :-                       | 10 398 :-               | 12 478 :-   |
|  | 1200  | 10 11 161- | 7 093 :-                       | 11 605 :-               | 13 925 :-   |

Vägghyllor finns även som konsolhyllor med fast eller flexibel skena, se mer info på [s. 56](#)

\*Startkostnad tillkommer för lackering i valfri kulör, 2 500:-/kulör. För 0500-N – ingen startkostnad. Rörig kostnad tillkommer för lackering av enskilda delar i valfri kulör.

\*\*Avser laminat ur Formica Collection - sortiment Colors. För annat laminat än vit F2255 tillkommer startkostnad på 4 600:-/kulör.

# A4+ Golvstående hylla djup 380

|   | Bredd | Art.nr.    | Vit laminat -10<br>-direktlaminat | Valfri kulör -09*<br>Högtrycks-<br>laminat -05** | Vitpig. askfanér -90<br>Ekfanér -70<br>Björkfanér -60<br>Bokfanér -50 |
|---|-------|------------|-----------------------------------|--|---|
| <b>Hylla 2 × A4 höjd 838, djup 380</b>  |       |            |                                   |  |   |
|     | 310   | 10 10 004- | 2 681 :-                          | 3 557 :-   | 4 269 :-  |
|    | 600   | 10 10 026- | 3 125 :-                          | 4 387 :-   | 5 265 :-  |
|    | 800   | 10 10 048- | 3 578 :-                          | 4 963 :-   | 5 956 :-  |
|    | 890   | 10 10 070- | 3 920 :-                          | 5 515 :-   | 6 618 :-  |
| <b>Med dörrar</b>   |       |            |                                   |  |   |
|     | 310   | 10 10 104- | 3 172 :-                          | 4 321 :-   | 5 184 :-  |
|    | 600   | 10 10 126- | 4 143 :-                          | 5 786 :-   | 6 943 :-  |
|    | 800   | 10 10 148- | 4 599 :-                          | 6 455 :-   | 7 746 :-  |
|    | 890   | 10 10 170- | 4 971 :-                          | 7 543 :-   | 9 052 :-  |
| <b>Skjutdörrskåp</b>  |       |            |                                   |  |   |
|     | 890   | 10 10 201- | 6 287 :-                          | 8 867 :-   | 10 640 :-   |
|    | 1200  | 10 10 207- | 6 955 :-                          | 10 817 :-  | 12 980 :-   |
| <b>Hylla 3 × A4 höjd 1190, djup 380</b>   |       |            |                                   |  |   |
|     | 310   | 10 10 009- | 3 329 :-                          | 4 531 :-   | 5 437 :-  |
|    | 600   | 10 10 031- | 3 955 :-                          | 5 606 :-   | 6 728 :-  |
|    | 800   | 10 10 053- | 4 799 :-                          | 6 465 :-   | 7 758 :-  |
|    | 890   | 10 10 075- | 5 365 :-                          | 7 257 :-   | 8 708 :-  |
| <b>Med dörrar</b>   |       |            |                                   |  |   |
|   | 310   | 10 10 109- | 3 908 :-                          | 5 365 :-   | 6 438 :-  |
|  | 600   | 10 10 131- | 5 282 :-                          | 7 151 :-   | 8 581 :-  |
|  | 800   | 10 10 153- | 6 031 :-                          | 8 892 :-   | 10 670 :-   |
|  | 890   | 10 10 175- | 6 645 :-                          | 9 585 :-   | 11 502 :-   |
|  | 1200  | 10 10 176- | 6 940 :-                          | 9 994 :-   | 12 076 :-   |
| <b>Skjutdörrskåp</b>  |       |            |                                   |  |   |
|   | 890   | 10 10 203- | 7 593 :-                          | 10 974 :-  | 13 170 :-   |
|  | 1200  | 10 10 209- | 8 446 :-                          | 13 164 :-  | 15 796 :-   |
| <b>Hylla 4 × A4 höjd 1542, djup 380</b>   |       |            |                                   |  |   |
|   | 310   | 10 10 013- | 4 106 :-                          | 5 412 :-   | 6 494 :-  |
|  | 600   | 10 10 035- | 4 922 :-                          | 6 803 :-   | 8 164 :-  |
|  | 800   | 10 10 057- | 6 079 :-                          | 7 853 :-   | 9 424 :-  |
|  | 890   | 10 10 079- | 6 982 :-                          | 8 879 :-   | 10 655 :-   |
| <b>Med dörrar</b>   |       |            |                                   |  |   |
|   | 310   | 10 10 113- | 4 892 :-                          | 6 694 :-   | 8 033 :-  |
|  | 600   | 10 10 135- | 6 901 :-                          | 9 055 :-   | 10 866 :-   |
|  | 800   | 10 10 157- | 7 674 :-                          | 10 483 :-  | 12 580 :-   |
|  | 890   | 10 10 179- | 8 653 :-                          | 11 782 :-  | 14 138 :-   |
| <b>Skjutdörrskåp</b>  |       |            |                                   |  |   |
|   | 890   | 10 10 204- | 9 324 :-                          | 13 169 :-  | 15 802 :-   |
|  | 1200  | 10 10 210- | 10 367 :-                         | 16 061 :-  | 19 273 :-   |

\*Startkostnad tillkommer för lackering i valfri kulör, 2 500:-/kulör. För 0500-N – ingen startkostnad. Rörig kostnad tillkommer för lackering av enskilda delar i valfri kulör.



\*\*Avser laminat ur Formica Collection - sortiment Colors.

För annat laminat än vit F2255 tillkommer startkostnad på 4 600:-/kulör.

# A4+ Källsortering

|  | Djup | Höjd | Bredd | Art.nr. | Vit laminat -10<br>-direktlaminat | Valfri kulör -09*<br>Högtrycks-<br>laminat -05** | Vitpig. askfanér -90<br>Ekfanér -70<br>Björkfanér -60<br>Bokfanér -50 |
|--|------|------|-------|---------|-----------------------------------|--|---|
|--|------|------|-------|---------|-----------------------------------|--|---|

## Bänkskiva tillkommer vid köp av disk - se diskskivor sid. 40

|   |     |      |     |            |          |           |           |
|---|-----|------|-----|------------|----------|-----------|-----------|
|  | 600 | 1155 | 600 | 10 19 008- | 5 739 :- | 10 343 :- | 12 412 :- |
|  | 750 | 1155 | 650 | 10 19 000- | 6 127 :- | 10 528 :- | 12 634 :- |

Passande kärl för modulerna  
140 l/modul 190 l/modul

|   |                             |           |     |      |     |            |          |           |           |
|---|-----------------------------|-----------|-----|------|-----|------------|----------|-----------|-----------|
|  | Passande kärl för modulerna |           |     |      |     |            |          |           |           |
|   | 1 st 21 l/låda              | 3 lådor - | 600 | 1155 | 340 | 10 19 010- | 7 516 :- | 9 944 :-  | 11 932 :- |
|   | 1 st 19 l + 10 l/låda       | 3 lådor - | 750 | 1155 | 340 | 10 19 012- | 7 812 :- | 10 236 :- | 12 283 :- |
|   | 3 st 10 l/låda              |           |     |      |     |            |          |           |           |

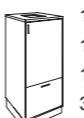
|   |                       |                 |     |      |     |            |          |          |          |
|---|-----------------------|-----------------|-----|------|-----|------------|----------|----------|----------|
|  | 1 st 60 l/överfack    |                 |     |      |     |            |          |          |          |
|   | 1 st 21 l/låda        | 1 dörr 1 låda - | 600 | 1155 | 340 | 10 19 011- | 5 381 :- | 7 399 :- | 8 879 :- |
|   | 1 st 19 l + 10 l/låda | 1 dörr 1 låda - | 750 | 1155 | 340 | 10 19 013- | 5 728 :- | 7 761 :- | 9 314 :- |
|   | 3 st 10 l/låda        |                 |     |      |     |            |          |          |          |

Passar med postsorteringsmodul på s.45







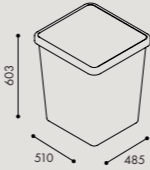
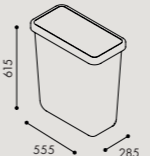
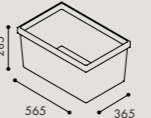
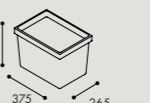
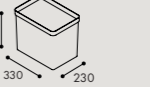

|   |                                      |          |     |      |     |             |          |          |  |
|---|--------------------------------------|----------|-----|------|-----|-------------|----------|----------|--|
|  | Kärlsorteringsenhet<br>för 60 L kärl | 1 dörr - | 580 | 1057 | 472 | 10 16 022 - | 5 714 :- | 7 835 :- |  |
|---|--------------------------------------|----------|-----|------|-----|-------------|----------|----------|--|

Passar 2xA4+ diskar

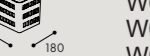
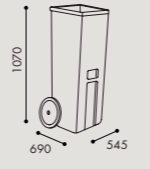
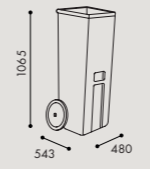
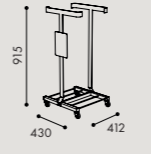
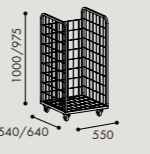
|   |  |          |     |     |      |            |          |          |          |
|---|--|----------|-----|-----|------|------------|----------|----------|----------|
|  | Passande kärl i modul<br>1st 60-literskärl | 1 dörr - | 600 | 838 | 340* | 10 19 018- | 4 681 :- | 5 843 :- | 7 012 :- |
|---|--|----------|-----|-----|------|------------|----------|----------|----------|

Obs! 60-literskärl i vagn finns som tillval, sockel tas bort och stomme/dörr går ner till golvet.  
\*Finns även i bredd 600mm för 90-literskärl. Kontakta oss gärna för att hitta rätt lösning för era behov!

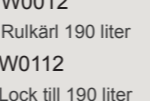
|   |   |           |     |     |     |            |          |          |          |
|---|---|-----------|-----|-----|-----|------------|----------|----------|----------|
|  | Passande kärl i modul<br>1st 21L/låda<br>1st 19L + 10L/låda<br>3st 10L/låda | 2 lådor - | 600 | 838 | 340 | 10 19 019- | 5 529 :- | 7 455 :- | 8 947 :- |
|---|---|-----------|-----|-----|-----|------------|----------|----------|----------|

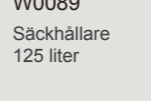
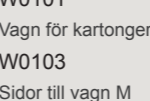
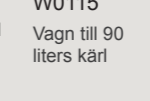
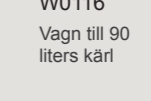









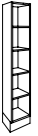







| Tillbehör   |  | Art.nr. | Pris    |
|---|--|---------|---------|
|  | W0014<br>Kärl 90 liter                         | W0014   | 980 :-  |
|  | W0015<br>Kärl 60 liter                         | W0015   | 925 :-  |
|  | W0016<br>Kärl 42 liter,<br>inkl 2 skiljeväggar | W0016   | 497 :-  |
|  | W0017<br>Kärl 21 liter                         | W0017   | 277 :-  |
|  | W0084<br>Kärl 19 liter                         | W0084   | 269 :-  |
|  | W0083<br>Kärl 10 liter                         | W0083   | 198 :-  |
|  | W0145<br>Kompostkärl<br>8 liter                | W0145   | 269 :-  |
|  | W0012<br>Rullkärl 190 liter                    | W0012   | 2163 :- |
|  | W0013<br>Rullkärl 140 liter                    | W0013   | 1720 :- |
|  | W0089<br>Säckhållare<br>125 liter              | W0112   | 270 :-  |
|  | W0101<br>Vagn för kartonger M                  | W0113   | 270 :-  |
|  | W0115<br>Vagn till 90<br>liters kärl           | W0089   | 2476 :- |
|  | W0116<br>Vagn till 90<br>liters kärl           | W0101   | 4816 :- |
|  | W0102<br>Sidor till vagn M                     | W0103   | 454 :-  |
|  | W0103<br>Lock till 190 liter                   | W0102   | 4816 :- |
|  | W0113<br>Lock till 140 liter                   | W0104   | 475 :-  |
|  | W0089<br>Säckhållare<br>125 liter              | W0115   | 1451 :- |
|  | W0101<br>Vagn för kartonger M                  | W0116   | 1451 :- |
|  | W0102<br>Sidor till vagn M                     |         |         |
|  | W0103<br>Sidor till vagn L                     |         |         |

\*Startkostnad tillkommer för lackering i valfri kulör, 2 500:-/kulör. För 0500-N – ingen startkostnad. Rörig kostnad tillkommer för lackering av enskilda delar i valfri kulör.

\*\*Avser laminat ur Formica Collection - sortiment Colors.  
För annat laminat än vit F2255 tillkommer startkostnad på 4 600:-/kulör.















# A4+ Högskåp djup 380

|   | Bredd | Art.nr.    | Vit laminat -10<br>-direktlaminat | Valfri kulör -09*<br>Högtrycks-<br>laminat -05** | Vitpig. askfanér -90<br>Ekfanér -70<br>Björkfanér -60<br>Bokfanér -50 |
|---|-------|------------|-----------------------------------|--|---|
| <b>Hylla 5 × A4</b><br>höjd 1894, djup 380  |       |            |                                   |  |   |
|     | 310   | 10 10 017- | 4 549 :-                          | 6 441 :-   | 7 729 :-  |
|    | 600   | 10 10 039- | 5 456 :-                          | 8 002 :-   | 9 603 :-  |
|    | 800   | 10 10 061- | 7 035 :-                          | 9 433 :-   | 11 321 :-   |
|    | 890   | 10 10 083- | 8 135 :-                          | 10 715 :-  | 12 857 :-   |
| <b>Med dörrar</b>   |       |            |                                   |  |   |
|     | 310   | 10 10 117- | 5 377 :-                          | 7 767 :-   | 9 321 :-  |
|    | 600   | 10 10 139- | 7 069 :-                          | 10 465 :-  | 12 558 :-   |
|    | 800   | 10 10 161- | 8 803 :-                          | 10 928 :-  | 13 115 :-   |
|    | 890   | 10 10 183- | 10 007 :-                         | 15 741 :-  | 18 890 :-   |
| <b>Skjutdörrskåp</b>  |       |            |                                   |  |   |
|     | 890   | 10 10 205- | 10 393 :-                         | 15 077 :-  | 18 092 :-   |
|    | 1200  | 10 10 211- | 11 862 :-                         | 18 156 :-  | 21 788 :-   |
| <b>Hylla 6 × A4</b><br>höjd 2246, djup 380  |       |            |                                   |  |   |
|   | 310   | 10 10 019- | 5 137 :-                          | 7 636 :-   | 9 163 :-  |
|  | 600   | 10 10 041- | 6 135 :-                          | 8 814 :-   | 10 577 :-   |
|  | 800   | 10 10 062- | 7 534 :-                          | 10 528 :-  | 12 634 :-   |
|  | 890   | 10 10 085- | 9 435 :-                          | 11 980 :-  | 14 375 :-   |
| <b>Med dörrar</b>   |       |            |                                   |  |   |
|   | 310   | 10 10 119- | 5 670 :-                          | 8 474 :-   | 10 169 :-   |
|  | 600   | 10 10 141- | 6 964 :-                          | 11 351 :-  | 13 621 :-   |
|  | 800   | 10 10 162- | 9 507 :-                          | 11 811 :-  | 14 173 :-   |
|  | 890   | 10 10 185- | 10 857 :-                         | 15 286 :-  | 18 343 :-   |

\*Startkostnad tillkommer för lackering i valfri kulör, 2 500:-/kulör. För 0500-N – ingen startkostnad. Rörlig kostnad tillkommer för lackering av enskilda delar i valfri kulör.

\*\*Avser laminat ur Formica Collection - sortiment Colors. För annat laminat än vit F2255 tillkommer startkostnad på 4 600:-/kulör.

# A4+ Post/sorteringsmoduler

|   | Bredd | Art.nr.    | Vit laminat -10<br>-direktlaminat | Valfri kulör -09*<br>Högtrycks-<br>laminat -05** | Vitpig. askfanér -90<br>Ekfanér -70<br>Björkfanér -60<br>Bokfanér -50 |
|---|-------|------------|-----------------------------------|--|---|
| <b>Sorteringsmoduler 1 × A4</b><br>höjd 371, djup 380   |       |            |                                   |  |   |
|                                      | 310   | 10 14 012- | 1 608 :-                          | 2 343 :-   | 2 811 :-  |
|                                      | 600   | 10 14 015- | 2 555 :-                          | 4 002 :-   | 4 802 :-  |
|                                      | 890   | 10 14 018- | 3 213 :-                          | 5 394 :-   | 6 472 :-  |
| 310 = inkl. 3 hyllor (max 10 hyllor)<br>600 = inkl. 6 hyllor (max 20 hyllor)<br>890 = inkl. 9 hyllor (max 30 hyllor)    |       |            |                                   |  |   |
| <b>Sorteringsmoduler 2 × A4</b><br>höjd 723, djup 380   |       |            |                                   |  |   |
|                                      | 310   | 10 14 013- | 2 248 :-                          | 3 593 :-   | 4 311 :-  |
|                                      | 600   | 10 14 016- | 3 744 :-                          | 6 273 :-   | 7 528 :-  |
|                                      | 890   | 10 14 019- | 4 907 :-                          | 8 716 :-   | 10 459 :-   |
| 310 = inkl. 7 hyllor (max 21 hyllor)<br>600 = inkl. 14 hyllor (max 42 hyllor)<br>890 = inkl. 21 hyllor (max 63 hyllor)  |       |            |                                   |  |   |
| <b>Sorteringsmoduler 3 × A4</b><br>höjd 1075, djup 380  |       |            |                                   |  |   |
|                                      | 310   | 10 14 023- | 3 158 :-                          | 4 847 :-   | 5 817 :-  |
|                                      | 600   | 10 14 024- | 5 726 :-                          | 8 433 :-   | 10 120 :-   |
|                                      | 890   | 10 14 025- | 6 892 :-                          | 11 771 :-  | 14 125 :-   |
| 310 = inkl. 11 hyllor (max 32 hyllor)<br>600 = inkl. 22 hyllor (max 64 hyllor)<br>890 = inkl. 33 hyllor (max 96 hyllor) |       |            |                                   |  |   |
| Vid väggmontering av sorteringsmoduler rekommenderas att lägga till monteringslist, se <a href="#">s.52</a>             |       |            |                                   |  |   |
| <b>Underskåp till sorteringsmodul 2 x A4</b><br>höjd 838, djup 380 med utdragshylla                                     |       |            |                                   |  |   |
|                                    | 600   | 10 19 004- | 3 796 :-                          | 5 421 :-   | 6 506 :-  |
|                                    | 890   | 10 19 005- | 5 287 :-                          | 7 465 :-   | 8 957 :-  |
| <b>Med utdragshylla och dörrar</b>  |       |            |                                   |  |   |
|                                    | 600   | 10 19 002- | 4 631 :-                          | 6 795 :-   | 8 155 :-  |
|                                    | 890   | 10 19 003- | 5 590 :-                          | 8 323 :-   | 9 987 :-  |

## Tillbehör - se även [sid 51-53](#)

|  | Art.nr.     | Pris   |
|--|-------------|--------|
| Sorteringshylla, inkl bärlist<br>Standard, mörkgrå plåthylla. Vitlack mot tillägg. | 1090 09 899 | 155 :- |
| Namnetikettlist<br>L100 H16  | 1016 01 509 | 21 :-  |

\*Startkostnad tillkommer för lackering i valfri kulör, 2 500:-/kulör. För 0500-N – ingen startkostnad. Rörlig kostnad tillkommer för lackering av enskilda delar i valfri kulör.

\*\*Avser laminat ur Formica Collection - sortiment Colors. För annat laminat än vit F2255 tillkommer startkostnad på 4 600:-/kulör.

# A4+ Post/sorteringsmoduler

|  | Bredd | Art.nr. | Vit laminat -10<br>-direktlaminat | Valfri kulör -09*<br>Högtrycks-<br>laminat -05** | Vitpig. askfanér -90<br>Ekfanér -70<br>Björkfanér -60<br>Bokfanér -50 |
|--|-------|---------|-----------------------------------|--|---|
|--|-------|---------|-----------------------------------|--|---|

Hylla - bredd 310  
djup 380, höjd 1542  
Med 7 sorteringshyllor  
och underskåp med  
utdragshylla



|     |            |          |          |          |
|-----|------------|----------|----------|----------|
| 310 | 10 19 021- | 5 488 :- | 8 177 :- | 9 812 :- |
|-----|------------|----------|----------|----------|

Hylla - bredd 600  
djup 380, höjd 1542  
Med 14 sorteringshyllor  
och underskåp med  
utdragshylla



|     |            |          |           |           |
|-----|------------|----------|-----------|-----------|
| 600 | 10 19 022- | 8 087 :- | 13 081 :- | 15 698 :- |
|-----|------------|----------|-----------|-----------|

Hylla - bredd 890  
djup 380, höjd 1542  
Med 21 sorteringshyllor  
och underskåp med  
utdragshylla



|     |            |           |           |           |
|-----|------------|-----------|-----------|-----------|
| 890 | 10 19 023- | 10 351 :- | 17 052 :- | 20 463 :- |
|-----|------------|-----------|-----------|-----------|

Postsorteringsfack - bredd 310, 600, 890  
djup 380, höjd 1894

Med 10 fack  
Med 20 fack  
Med 30 fack  
Lås ingår

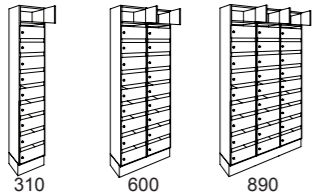

|     |            |           |           |           |
|-----|------------|-----------|-----------|-----------|
| 310 | 10 16 006- | 9 233 :-  | 12 184 :- | 14 621 :- |
| 600 | 10 16 014- | 16 618 :- | 22 502 :- | 27 002 :- |
| 890 | 10 16 015- | 24 001 :- | 32 761 :- | 39 314 :- |



\*Startkostnad tillkommer för lackering i valfri kulör, 2 500:-/kulör. För 0500-N – ingen startkostnad. Rörlig kostnad tillkommer för lackering av enskilda delar i valfri kulör.

\*\*Avser laminat ur Formica Collection - sortiment Colors. För annat laminat än vit F2255 tillkommer startkostnad på 4 600:-/kulör.

# A4+ Post- och källsortering

Bänkskiva tillkommer vid köp av disk  
- se diskskivor sid. 40

A4+ postsortering i låda för inkommande och utgående post.  
djup 580, bredd, 472, höjd 1057 (sockel 157mm)

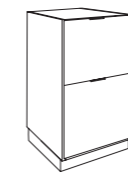

10 16 020

Inkommande post i  
hängmappar i  
folioformat\*

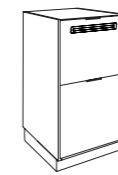

10 16 021 -

Utgående post\*\*

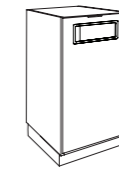

10 16 022 -

Källsorteringsenhet  
för 60-literskärl

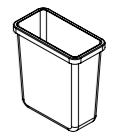

W0015

60 liter kärl

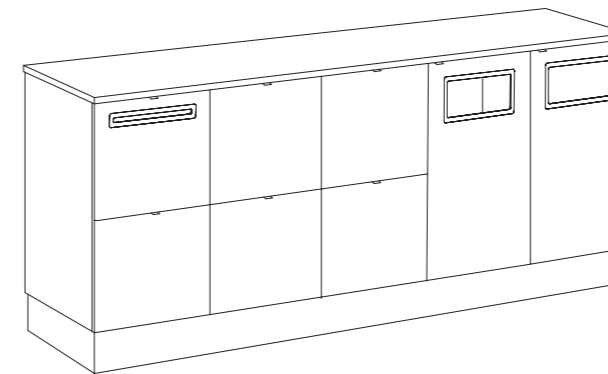

|             |          |          |           |
|-------------|----------|----------|-----------|
| 10 16 020   | 6 220 :- | 8 341 :- | 10 010 :- |
| 10 16 021 - | 6 726 :- | 8 847 :- | 10 617 :- |
| 10 16 022 - | 5 714 :- | 7 835 :- | 9 402 :-  |
| W0015       | 925 :-   |          |           |

Profilhandtag i rostfri look ingår, annat handtag/knopp på förfrågan.  
För fristående placering av enheten komplettera med täcksidor och extra rygg. Kontakta oss gärna så hjälper vi dig!  
\*mappar ingår ej  
\*\*anpassad för postens blå plastback

|  | Bredd | Art.nr. | Vit laminat -10<br>-direktlaminat | Valfri kulör -09*<br>Högtrycks-<br>laminat -05** | Vitpig. askfanér -90<br>Ekfanér -70<br>Björkfanér -60<br>Bokfanér -50 |
|--|-------|---------|-----------------------------------|--|---|
|--|-------|---------|-----------------------------------|--|---|

Tidskriftshyllor  
höjd 1894, djup 380



5× A4, 310



10× A4, 600



15× A4, 890

|     |            |           |           |           |
|-----|------------|-----------|-----------|-----------|
| 310 | 10 10 018- | 5 671 :-  | 8 434 :-  | 10 121 :- |
| 600 | 10 10 040- | 9 492 :-  | 14 922 :- | 17 907 :- |
| 890 | 10 10 084- | 13 318 :- | 21 407 :- | 25 689 :- |

A4+ Tower  
höjd 1200, djup 800



|     |       |          |           |           |
|-----|-------|----------|-----------|-----------|
| 400 | A4TS- | 9 195 :- | 12 983 :- | 15 742 :- |
|-----|-------|----------|-----------|-----------|

Sidoförvaring med utdragbar sida, förvaring för 3XA4 på höjden



\*Startkostnad tillkommer för lackering i valfri kulör, 2 500:-/kulör. För 0500-N – ingen startkostnad. Rörlig kostnad tillkommer för lackering av enskilda delar i valfri kulör.

\*\*Avser laminat ur Formica Collection - sortiment Colors. För annat laminat än vit F2255 tillkommer startkostnad på 4 600:-/kulör.

# A4+ Garderob/förvaring

| Bredd | Art.nr. | Vit laminat -10<br>-direktlaminat | Valfri kulör -09*<br>Högtrycks-<br>laminat -05** | Vitpigm. askfanér -90<br>Ekfanér -70<br>Björkfanér -60<br>Bokfanér -50 |
|-------|---------|-----------------------------------|--|--|
|-------|---------|-----------------------------------|--|--|



## Garderob - höjd 1894, djup 580 Lås ingår

|  |   |   |     |            |           |           |           |
|--|---|---|-----|------------|-----------|-----------|-----------|
|  |  |  | 310 | 10 16 004- | 5 994 :-  | 8 799 :-  | 10 558 :- |
|  |   |   | 600 | 10 16 012- | 9 689 :-  | 14 589 :- | 17 506 :- |
|  |   |   | 890 | 10 16 013- | 12 043 :- | 20 476 :- | 24 571 :- |

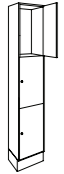
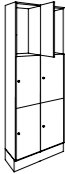
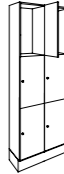
## Privatfack - höjd 1894, djup 380 Lås ingår

| 3 fack   | 6 fack  | 9 fack  |     |            |           |           |           |
|--|---|---|-----|------------|-----------|-----------|-----------|
|  |  |  | 310 | 10 16 007- | 5 379 :-  | 8 103 :-  | 9 723 :-  |
|  |   |   | 600 | 10 16 008- | 10 196 :- | 14 303 :- | 17 163 :- |
|  |   |   | 890 | 10 16 009- | 14 370 :- | 20 457 :- | 24 549 :- |
| Med akryllucka   |   |   |     |            |           |           |           |
|  |   |   | 310 | 10 16 107- | 6 389 :-  | 9 114 :-  | 10 080 :- |
|  |   |   | 600 | 10 16 108- | 12 218 :- | 16 324 :- | 19 184 :- |
|  |   |   | 890 | 10 16 109- | 17 403 :- | 23 490 :- | 27 582 :- |

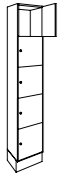
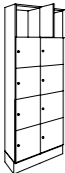
## Privatfack - höjd 1894, djup 380 Lås ingår

| 5 fack   | 10 fack   | 15 fack   |     |            |           |           |           |
|--|---|---|-----|------------|-----------|-----------|-----------|
|  |  |  | 310 | 10 16 005- | 7 336 :-  | 11 516 :- | 13 820 :- |
|  |   |   | 600 | 10 16 010- | 12 810 :- | 17 519 :- | 21 023 :- |
|  |   |   | 890 | 10 16 011- | 18 294 :- | 25 172 :- | 30 207 :- |
| Med akryllucka   |   |   |     |            |           |           |           |
|  |   |   | 310 | 10 16 105- | 8 791 :-  | 12 971 :- | 15 274 :- |
|  |   |   | 600 | 10 16 110- | 15 719 :- | 20 429 :- | 23 933 :- |
|  |   |   | 890 | 10 16 111- | 22 658 :- | 29 537 :- | 34 571 :- |

## Privatfack - höjd 1894, djup 580 Lås ingår

|                                     |     |       |           |           |           |
|-------------------------------------|-----|-------|-----------|-----------|-----------|
| 4 luckor, 2 st i bredd, 2 st i höjd | 800 | A4P2- | 12 599 :- | 17 765 :- | 21 544 :- |
| 9 luckor, 3 st i bredd, 3 st i höjd | 890 | A4P1- | 15 070 :- | 21 437 :- | 25 549 :- |

| Tillbehör- se även sid 47-50 | Art. nr.      | Pris   |
|------------------------------|---------------|--------|
| Gummimatta                   | 10 90 141 99  | 191 :- |
| Spegel                       | 10 90 142 99  | 311 :- |
| Krok på stång                | 10 90 21 099  | 29 :-  |
| Klädkrok i aluminium         | 10 90 22 099  | 44 :-  |
| Lås                          | 10 90 032 99- | 409 :- |
| Tillägg huvudnyckel          | 10 90 112 99- | 191 :- |

För fler lösningar för personlig förvaring, se Flex [s. 5-15](#)

\*Startkostnad tillkommer för lackering i valfri kulör, 2 500:-/kulör. För 0500-N – ingen startkostnad. Rörlig kostnad tillkommer för lackering av enskilda delar i valfri kulör.

\*\*Avser laminat ur Formica Collection - sortiment Colors. För annat laminat än vit F2255 tillkommer startkostnad på 4 600:-/kulör.

# Tillbehör

| Art.nr. | Vit laminat -10<br>-direktlaminat | Valfri kulör -09*<br>Högtrycks-<br>laminat -05** | Vitpigm. askfanér -90<br>Ekfanér -70<br>Björkfanér -60<br>Bokfanér -50 |
|---------|-----------------------------------|--|--|
|---------|-----------------------------------|--|--|

## Hyllplan 380 djup

|                    |           |        |        |          |
|--------------------|-----------|--------|--------|----------|
| Hyllplan 310 x 380 | 1020 019- | 212 :- | 311 :- | 373 :-   |
| Hyllplan 600 x 380 | 1020 023- | 334 :- | 432 :- | 519 :-   |
| Hyllplan 800 x 380 | 1020 027- | 581 :- | 656 :- | 787 :-   |
| Hyllplan 890 x 380 | 1021 007- | 783 :- | 844 :- | 1 013 :- |

## Hyllplan 580 djup

|                    |           |        |          |          |
|--------------------|-----------|--------|----------|----------|
| Hyllplan 310 x 580 | 1020 020- | 292 :- | 380 :-   | 455 :-   |
| Hyllplan 400 x 580 | 1020 020X | 382 :- | 554 :-   | 669 :-   |
| Hyllplan 600 x 580 | 1020 024- | 401 :- | 585 :-   | 703 :-   |
| Hyllplan 800 x 580 | 1020 028- | 764 :- | 1 058 :- | 1 270 :- |
| Hyllplan 890 x 580 | 1020 029- | 906 :- | 1 272 :- | 1 526 :- |

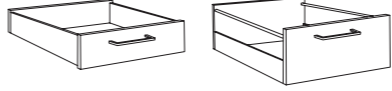
|  |          | djup 380   |            |          |          |          |
|--|----------|------------|------------|----------|----------|----------|
|  | 1/2 x A4 | 310        | 10 70 002- | 573 :-   | 746 :-   | 896 :-   |
|  | 1 x A4   | 310        | 10 70 005- | 792 :-   | 988 :-   | 1 186 :- |
|  | 1/2 x A4 | 600        | 10 70 008- | 667 :-   | 869 :-   | 1 043 :- |
|  | 1 x A4   | 600        | 10 70 011- | 941 :-   | 1 155 :- | 1 386 :- |
|  | 1/2 x A4 | 800        | 10 70 030- | 776 :-   | 971 :-   | 1 165 :- |
| 1 x A4   | 800      | 10 70 028- | 983 :-     | 1 257 :- | 1 509 :- |          |

|   |          | djup 580   |            |          |          |          |
|---|----------|------------|------------|----------|----------|----------|
|  | 1/2 x A4 | 310        | 10 70 003- | 634 :-   | 814 :-   | 978 :-   |
|   | 1 x A4   | 310        | 10 70 006- | 867 :-   | 1 071 :- | 1 285 :- |
|   | 1/2 x A4 | 600        | 10 70 009- | 720 :-   | 910 :-   | 1 091 :- |
|   | 1 x A4   | 600        | 10 70 012- | 958 :-   | 1 116 :- | 1 339 :- |
|   | 1/2 x A4 | 800        | 10 70 032- | 813 :-   | 1 011 :- | 1 213 :- |
| 1 x A4  | 800      | 10 70 029- | 1 001 :-   | 1 217 :- | 1 461 :- |          |

|   |          | Lådsats 580 djup |           |          |          |          |
|---|----------|------------------|-----------|----------|----------|----------|
|  | 1/2 x A4 | 600              | 10 70 101 | 1 187 :- | 1 187 :- | 1 424 :- |
|   | 1/2 x A4 | 800              | 10 70 102 | 1 187 :- | 1 187 :- | 1 424 :- |
|   | 1/2 x A4 | 890              | 10 70 103 | 1 187 :- | 1 187 :- | 1 424 :- |

|                            |            |        |
|----------------------------|------------|--------|
| Lådsats till skjutdörrskåp | 10 70 104- | 660 :- |
|----------------------------|------------|--------|

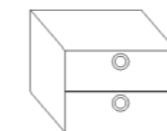

Lös lådsats som komplettering till skjutdörrskåp. Med 2 lådor (lås ingår ej) höjd 330, djup 300, bredd 400

\*Startkostnad tillkommer för lackering i valfri kulör, 2 500:-/kulör. För 0500-N – ingen startkostnad. Rörlig kostnad tillkommer för lackering av enskilda delar i valfri kulör.

\*\*Avser laminat ur Formica Collection - sortiment Colors. För annat laminat än vit F2255 tillkommer startkostnad på 4 600:-/kulör.

# Tillbehör

| Art.nr. | Vit laminat -10<br>-direktlaminat | Valfri kulör -09*<br>Högtrycks-<br>laminat -05** | Vitpig. askfanér -90<br>Ekfanér -70<br>Björkfanér -60<br>Bokfanér -50 |
|---------|-----------------------------------|--|---|
|---------|-----------------------------------|--|---|

| Tidskrifthyllplan   | bredd | Art.nr.    | Pris   | Pris   | Pris   |
|---|-------|------------|--------|--------|--------|
|  | 310   | 10 25 001- | 224 :- | 366 :- | 439 :- |
|   | 600   | 10 25 002- | 305 :- | 573 :- | 688 :- |
|   | 800   | 10 25 003- | 336 :- | 634 :- | 760 :- |
|   | 890   | 10 25 004- | 367 :- | 753 :- | 904 :- |

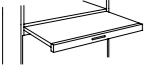
| Utdragshylla  | bredd | djup | Art.nr.    | Pris   | Pris     | Pris     |
|---|-------|------|------------|--------|----------|----------|
|  | 600   | 380  | 10 71 006- | 569 :- | 896 :-   | 1 075 :- |
|   | 800   | 380  | 10 71 007- | 584 :- | 949 :-   | 1 139 :- |
|   | 890   | 380  | 10 71 008- | 595 :- | 1 025 :- | 1 229 :- |
|   | 600   | 580  | 10 71 009- | 596 :- | 1 110 :- | 1 332 :- |
|   | 800   | 580  | 10 71 010- | 627 :- | 1 265 :- | 1 518 :- |
|   | 890   | 580  | 10 71 011- | 649 :- | 1 341 :- | 1 609 :- |

| Monteringslist för väggskåp | Art.nr.    | Pris   | Pris   | Pris   |
|-----------------------------|------------|--------|--------|--------|
| Pris per löpmetr            | 10 83 004- | 306 :- | 397 :- | 476 :- |



| Hängmappstag                               | djup | Art.nr.   | Pris   | Pris |
|--|------|-----------|--------|------|
| Passar till låda 1x A4, B600, 800 samt 890 | 380  | 10 70 100 | 419 :- |      |
| (2 st mappar i bredd ryms i 890mm)         | 580  | 10 70 104 | 419 :- |      |

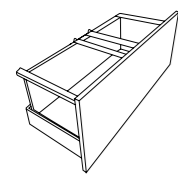

| Övriga tillbehör               | Art.nr.     | Pris        | Art.nr.  | Pris                                 |
|--------------------------------|-------------|-------------|----------|--------------------------------------|
| Ben / st<br>(Ställbara fötter) | höjd 120    | 1086 007 94 | 184 :-   | Extra hög sockel<br>380 djup, 157 mm |
|                                | 150         | 1086 008 94 | 184 :-   |                                      |
| Hjul / st<br>Bromsbara hjul    | 1090 083 99 | 109 :-      | 1081 000 | 151 :-                               |

Kärl för källsortering finns på [sida 32](#)

Lackering av enskilda delar i valfri kulör

Saknar du något?  
Kontakta oss gärna för fler alternativ av kärl, handtag, lås eller andra tillbehör.

\*Startkostnad tillkommer för lackering i valfri kulör, 2 500:-/kulör. För 0500-N – ingen startkostnad. Rörlig kostnad tillkommer för lackering av enskilda delar i valfri kulör.

\*\*Avser laminat ur Formica Collection - sortiment Colors. För annat laminat än vit F2255 tillkommer startkostnad på 4 600:-/kulör.

# Tillbehör

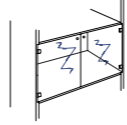
| Dörrsats glas   | bredd | höjd | Art.nr       | Pris     | bredd | höjd | Art.nr       | Pris     |
|---|-------|------|--------------|----------|-------|------|--------------|----------|
|  | 310   | 371  | 10 51 009 79 | 1 301 :- | 800   | 723  | 10 51 015 79 | 2 746 :- |
|   | 600   | 371  | 10 51 010 79 | 2 598 :- | 890   | 723  | 10 51 016 79 | 2 793 :- |
|   | 800   | 371  | 10 51 011 79 | 2 608 :- | 310   | 1075 | 10 51 017 79 | 1 395 :- |
|   | 890   | 371  | 10 51 012 79 | 2 651 :- | 600   | 1075 | 10 51 018 79 | 2 793 :- |
|   | 310   | 723  | 10 51 013 79 | 1 373 :- | 800   | 1075 | 10 51 019 79 | 2 867 :- |
|   | 600   | 723  | 10 51 014 79 | 2 696 :- | 890   | 1075 | 10 51 020 79 | 2 935 :- |

| Belysning                 | Art.nr       | Pris     |
|---------------------------|--------------|----------|
| 2 st LED 3W inkl. drivdon | 10 90 150 99 | 2 454 :- |



| Krokar                | Pris  |
|-----------------------|-------|
| Krok på stång i plast | 29 :- |
| Klädkrok i aluminium  | 44 :- |

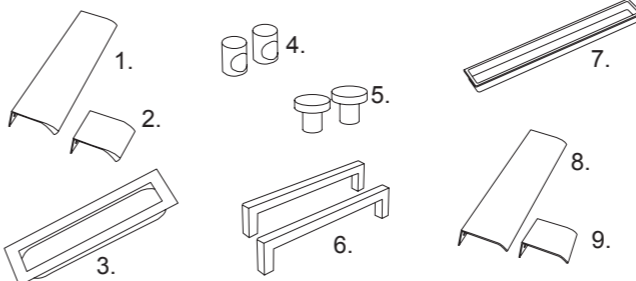

| Akryllucka                                       | Pris              |
|--|-------------------|
| Finns i flera storlekar                          | Pris på förfrågan |
| Se även s. 46 för färdiga moduler med akryllucka |                   |

| Knoppar/handtag   | Art.nr                                   | Pris         | Art.nr  | Pris   |                     |
|---|--|--------------|---|--|---------------------|
|  | 1. Profilhandtag                         | 10 90 023 99 | 92 :-   | <b>Möbellås</b><br>inkl. 2 st nycklar<br>tillägg lika låsning<br>huvudnyckel |                     |
|   | 2. Profilhandtag rostfri look 200mm      | 10 90 213 99 | 124 :-  |  | 10 90 032 99 409 :- |
|   | 3. Infällnadshandtag rostfri look 160x50 | 10 90 215 99 | 311 :-  |  | 10 90 033 99 59 :-  |
|   | 4. Knopp 33 blank                        | 10 90 015 99 | 83 :-   | 10 90 112 99 191 :-  |                     |
|   | 4. Knopp 34 rostfri                      | 10 90 216 99 | 83 :-   | <b>Hänglåsklinka</b><br>Exkl. lås.   |                     |
|   | 5. Knopp 42 rostfri look                 | 10 90 242 99 | 83 :-   |  | 595 :-              |
|   | 5. Knopp 43 krom                         | 10 90 243 99 | 83 :-   | <b>Kodlås</b><br>Manuellt.   |                     |
|   | 6. Handtag 72 matt c/c 128mm (standard)  | 10 90 016 99 | 92 :-   |  | 1 323 :-            |
|   | 6. Handtag 73 blank c/c 128mm            | 10 90 017 99 | 92 :-   | <b>Kodlås</b><br>Elektroniskt.   |                     |
| 6. Handtag 75 svart c/c 128mm   | 10 90 275 99                             | 92 :-        | Pris på förfrågan   |  |                     |
| 6. Handtag 76 vit c/c 128mm   | 10 90 276 99                             | 92 :-        | <b>RFID-lås</b><br>RFID-lås, elektroniskt. EM<br>eller Mifare |  |                     |
| 7. Infällnadshandtag svart 160x20   | 10 90 216 99                             | 298 :-       |   | Pris på förfrågan  |                     |
| 8. Profilhandtag svart 200mm  | 10 90 245 99                             | 124 :-       |   |  |                     |
| 8. Profilhandtag vit 200mm  | 10 90 246 99                             | 124 :-       |   |  |                     |
| 9. Profilhandtag svart 45mm   | 10 90 247 99                             | 92 :-        |   |  |                     |
| 9. Profilhandtag vit 45mm   | 10 90 248 99                             | 92 :-        |   |  |                     |

# A4+ Prisexempel

Kombinerade versioner av A4+ kopieringsrummet, återvinning och förvaring.

Dessa kombinationer består av diskar, väggskåp samt postsortering och har plats för olika rull- och sorteringskärl (säljes separat).

Modulerna säljs i vit laminat som standard men finns även med annat laminat, lack eller fanér.

Krönskiva inkl. håltagning ingår i dessa versioner. Bygelhandtag i rostfritt (matt) ingår.



A4D1  
Arbetsbänk med skåp

| Art.nr.   | Vitpig. askfanér -90              |  |   |
|---|-----------------------------------|--|---|
|   | Vit laminat -10<br>-direktlaminat | Valfri kulör -09*<br>Högtrycks-<br>laminat -05** | Ekfanér -70<br>Björkfanér -60<br>Bokfanér -50 |
| A4D1-   | 12 853 :-                         | 20 584 :-  | 23 848 :-                                     |
| 2 st disk med slagdörrar, samt gemensam krönskiva<br>höjd 900, djup 580, bredd 1600 |                                   |  |   |



A4D2  
Arbetsbänk med skåp och lådmodul

| Art.nr.   | Vitpig. askfanér -90              |  |   |
|---|-----------------------------------|--|---|
|   | Vit laminat -10<br>-direktlaminat | Valfri kulör -09*<br>Högtrycks-<br>laminat -05** | Ekfanér -70<br>Björkfanér -60<br>Bokfanér -50 |
| A4D2-   | 13 457 :-                         | 20 947 :-  | 24 284 :-                                     |
| 1 st disk med slagdörrar, 1 st lådmodul med 2 lådor,<br>samt gemensam krönskiva<br>höjd 900, djup 580, bredd 1600 |                                   |  |   |



A4K1 Kopieringstation

Kombination av väggskåp, diskar med parluckor och lådor.  
Total längd 1400 mm.

Socketns höjd är 157 mm i grå laminat eller som stommen.

| Art.nr.  | Vitpig. askfanér -90              |  |   |
|--|-----------------------------------|--|---|
|  | Vit laminat -10<br>-direktlaminat | Valfri kulör -09*<br>Högtrycks-<br>laminat -05** | Ekfanér -70<br>Björkfanér -60<br>Bokfanér -50 |
| A4K1-  | 21 400 :-                         | 31 134 :-  | 37 732 :-                                     |
| Enheten består av:<br>1 st disk B800 x D580 x H900 med pardörrar<br>1 st disk B600 x D580 x H900 med 2 lådor<br>1 st bänkskiva L1400 mm x H19 mm<br>1 st väggskåp B800 x D380 x H723 med pardörrar<br>1 st väggskåp B600 x D380 x H723 med pardörrar |                                   |  |   |

Lådorna har fullutdrag och mjukstängning om inte annat anges.

# A4+ Prisexempel

Kombinerade versioner av A4+ kopieringsrummet, återvinning och förvaring.

Dessa kombinationer består av diskar, väggskåp samt postsortering och har plats för olika rull- och sorteringskärl (säljes separat).

Modulerna säljs i vit laminat som standard men finns även med annat laminat, lack eller fanér.

Krönskiva inkl. håltagning ingår i dessa versioner. Bygelhandtag i rostfritt (matt) ingår.



A4M1 Miljöstation

Kombination av diskar med parluckor och lådor. Total längd 940 mm. Socketns höjd är 95 mm i grå laminat eller som stommen. Observera att miljöstationen är tom, vi erbjuder olika kärl som passar till möbelen.



A4M2 Miljöstation

Kombination av diskar med parluckor och lådor. Total längd 1280 mm. Socketns höjd är 95 mm i grå laminat eller som stommen. Observera att miljöstationen är tom, vi erbjuder olika kärl som passar till möbelen.



A4K2 Kopieringstation

Kombination av väggskåp, diskar med parluckor, lådor samt postsortering med utdragningsbara sorteringsplåtar. Total längd 2000 mm. Socketns höjd är 157 mm i grå laminat eller som stommen.

Lådorna har fullutdrag och mjukstängning om inte annat anges.

| Art.nr.   | Vitpig. askfanér -90              |  |   |
|---|-----------------------------------|--|---|
|   | Vit laminat -10<br>-direktlaminat | Valfri kulör -09*<br>Högtrycks-<br>laminat -05** | Ekfanér -70<br>Björkfanér -60<br>Bokfanér -50 |
| A4M1-   | 15 202 :-                         | 23 161 :-  | 27 877 :-                                     |
| Enheten består av:<br>1 st disk B600 x D600 x H1155 med pardörrar<br>1 st disk B340 x D600 x H1155 med 3 lådor<br>1 st bänkskiva L940 mm x H19 mm<br>1 st hål i toppen för avfall |                                   |  |   |

| Art.nr.  | Vitpig. askfanér -90              |  |   |
|--|-----------------------------------|--|---|
|  | Vit laminat -10<br>-direktlaminat | Valfri kulör -09*<br>Högtrycks-<br>laminat -05** | Ekfanér -70<br>Björkfanér -60<br>Bokfanér -50 |
| A4M2-  | 20 941 :-                         | 32 253 :-  | 38 687 :-                                     |
| Enheten består av:<br>1 st disk B600 x D600 x H1155 med pardörrar<br>1 st disk B340 x D600 x H1155 med 3 lådor<br>1 st disk B340 x D600 x H1155 med 1 låda och<br>1 dörr<br>1 st bänkskiva L1280 mm x H19 mm<br>2 st hål i toppen för avfall |                                   |  |   |

| Art.nr.   | Vitpig. askfanér -90              |  |   |
|---|-----------------------------------|--|---|
|   | Vit laminat -10<br>-direktlaminat | Valfri kulör -09*<br>Högtrycks-<br>laminat -05** | Ekfanér -70<br>Björkfanér -60<br>Bokfanér -50 |
| A4K2-   | 32 511 :-                         | 47 402 :-  | 57 408 :-                                     |
| Enheten består av:<br>1 st disk B800 x D580 x H900 med pardörrar<br>1 st disk B600 x D580 x H900 med 2 lådor<br>1 st disk B600 x D580 x H900 med 4 lådor<br>1 st bänkskiva L2000 mm x H19 mm<br>1 st väggskåp B800 x D380 x H723 med pardörrar<br>1 st väggskåp B600 x D380 x H723 med pardörrar<br>1 st postsorteringsmodul B600 x D380 x H723 |                                   |  |   |

| Art.nr.   | Vitpig. askfanér -90              |  |   |
|---|-----------------------------------|--|---|
|   | Vit laminat -10<br>-direktlaminat | Valfri kulör -09*<br>Högtrycks-<br>laminat -05** | Ekfanér -70<br>Björkfanér -60<br>Bokfanér -50 |
| A4K2-   | 32 511 :-                         | 47 402 :-  | 57 408 :-                                     |
| Enheten består av:<br>1 st disk B800 x D580 x H900 med pardörrar<br>1 st disk B600 x D580 x H900 med 2 lådor<br>1 st disk B600 x D580 x H900 med 4 lådor<br>1 st bänkskiva L2000 mm x H19 mm<br>1 st väggskåp B800 x D380 x H723 med pardörrar<br>1 st väggskåp B600 x D380 x H723 med pardörrar<br>1 st postsorteringsmodul B600 x D380 x H723 |                                   |  |   |

| Art.nr.   | Vitpig. askfanér -90              |  |   |
|---|-----------------------------------|--|---|
|   | Vit laminat -10<br>-direktlaminat | Valfri kulör -09*<br>Högtrycks-<br>laminat -05** | Ekfanér -70<br>Björkfanér -60<br>Bokfanér -50 |
| A4K2-   | 32 511 :-                         | 47 402 :-  | 57 408 :-                                     |
| Enheten består av:<br>1 st disk B800 x D580 x H900 med pardörrar<br>1 st disk B600 x D580 x H900 med 2 lådor<br>1 st disk B600 x D580 x H900 med 4 lådor<br>1 st bänkskiva L2000 mm x H19 mm<br>1 st väggskåp B800 x D380 x H723 med pardörrar<br>1 st väggskåp B600 x D380 x H723 med pardörrar<br>1 st postsorteringsmodul B600 x D380 x H723 |                                   |  |   |

# Konsolhyllor

Vi erbjuder väggfasta hyllsystem och flexibla hängsystem i flera utföranden och modeller. Hyllplan, skenor och konsoler kan fås i flera utföranden.

Standardskenor 22x15mm, finns i ett flertal standardlängder från 200mm upp till 2600mm. Förstärkta skenor 22x22mm, finns i standardlängder från 600mm upp till 2600mm. Konsoler finns i djup 120mm - 670mm.

Hyllplan tillverkas som standard i vit melamin, andra utföranden på förfrågan. Hyllplansmått anpassas efter kunds önskemål/behov. Hyllplan med lamelkärna finns som tillval, samt tillbehör så som bokstöd, hyllgavlar etc.

Pris lämnas på förfrågan.

Kontakta oss gärna för en offert och hjälp att hitta rätt lösning för era behov!



# Ritskåp

Dessa ritskåp är utformade för frekvent användning. Varje låda ska tåla tusentals utdragningar, kunna flyttas, byggas på och förbli lika stabila.

Skåpen finns i flera färger och utformas enligt önskemål. Handtag, knoppar och skåpsindelning väljs efter smak och behov. Dessa stilrena träskåp är funktionella, samtidigt ger de ett tilltalande intryck i kontorsmiljön.

Bredd x Djup x Höjd Format Material Art.nr Pris

## Två skåp med toppskiva och sockel

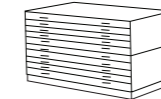

|                  |       |         |            |           |
|------------------|-------|---------|------------|-----------|
| 990 x 680 x 780  | A1    | Björk   | AR 1023-B2 | 18 302 :- |
| 990 x 680 x 780  | A1    | Bok     | AR 1023-B1 | 18 052 :- |
| 990 x 680 x 780  | A1    | Vitlack | AR 1023-V4 | 18 302 :- |
| 1345 x 680 x 780 | A1/A0 | Björk   | AR 2023-B2 | 30 275 :- |
| 1345 x 680 x 780 | A1/A0 | Bok     | AR 2023-B1 | 29 519 :- |
| 1345 x 680 x 780 | A1/A0 | Vitlack | AR 2023-V4 | 29 519 :- |

## Tre skåp med toppskiva och sockel

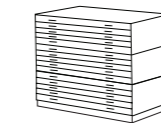

|                   |       |         |            |           |
|-------------------|-------|---------|------------|-----------|
| 990 x 680 x 1125  | A1    | Björk   | AR 1033-B2 | 25 788 :- |
| 990 x 680 x 1125  | A1    | Bok     | AR 1033-B1 | 25 412 :- |
| 990 x 680 x 1125  | A1    | Vitlack | AR 1033-V4 | 25 788 :- |
| 1345 x 680 x 1125 | A1/A0 | Björk   | AR 2033-B2 | 42 812 :- |
| 1345 x 680 x 1125 | A1/A0 | Bok     | AR 2033-B1 | 41 678 :- |
| 1345 x 680 x 1125 | A1/A0 | Vitlack | AR 2033-V4 | 41 678 :- |

## Påbyggnadssektion

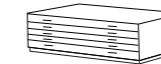

|                  |       |         |            |           |
|------------------|-------|---------|------------|-----------|
| 990 x 680 x 345  | A1    | Björk   | AR 1010-B2 | 7 487 :-  |
| 990 x 680 x 345  | A1    | Bok     | AR 1010-B1 | 7 360 :-  |
| 990 x 680 x 345  | A1    | Vitlack | AR 1010-V4 | 7 487 :-  |
| 1345 x 680 x 345 | A1/A0 | Björk   | AR 2010-B2 | 12 536 :- |
| 1345 x 680 x 345 | A1/A0 | Bok     | AR 2010-B1 | 12 159 :- |
| 1345 x 680 x 345 | A1/A0 | Vitlack | AR 2010-V4 | 12 159 :- |



Längd x Djup x Höjd Format Material Art.nr Pris

## Tillbehör

### Toppskiva



|                 |       |         |            |          |
|-----------------|-------|---------|------------|----------|
| 990 x 680 x 20  | A1    | Björk   | ARD 699-B2 | 2 412 :- |
| 990 x 680 x 20  | A1    | Bok     | ARD 699-B1 | 2 412 :- |
| 990 x 680 x 20  | A1    | Vitlack | ARD 699-V4 | 2 412 :- |
| 1345 x 680 x 20 | A1/A0 | Björk   | ARD 613-B2 | 3 817 :- |
| 1345 x 680 x 20 | A1/A0 | Bok     | ARD 613-B1 | 3 817 :- |
| 1345 x 680 x 20 | A1/A0 | Vitlack | ARD 613-V4 | 3 817 :- |

### Sockel



|                 |       |         |            |          |
|-----------------|-------|---------|------------|----------|
| 990 x 680 x 70  | A1    | Björk   | ARD 369-B2 | 922 :-   |
| 990 x 680 x 70  | A1    | Bok     | ARD 369-B1 | 922 :-   |
| 990 x 680 x 70  | A1    | Vitlack | ARD 369-V4 | 922 :-   |
| 1345 x 680 x 70 | A1/A0 | Björk   | ARD 361-B2 | 1 232 :- |
| 1345 x 680 x 70 | A1/A0 | Bok     | ARD 361-B1 | 1 232 :- |
| 1345 x 680 x 70 | A1/A0 | Vitlack | ARD 361-V4 | 1 232 :- |

### Fallbygel

|         |           |         |        |
|---------|-----------|---------|--------|
| 1345 mm | A1/A0, A0 | ARD 134 | 399 :- |
| 990 mm  | A1        | ARD 099 | 377 :- |

Centrallås 5 lås ARD 140 928 :-

Delningslist längd 205 mm ARD 145-FO 168 :-

Extra rygg (vid synlig baksida) 5 lådor

|       |         |            |          |
|-------|---------|------------|----------|
| A1    | Björk   | ARD 150-B2 | 1 203 :- |
| A1    | Bok     | ARD 150-B1 | 1 203 :- |
| A1    | Vitlack | ARD 150-V4 | 1 203 :- |
| A1/A0 | Björk   | ARD 152-B2 | 1 203 :- |
| A1/A0 | Bok     | ARD 152-B1 | 1 203 :- |
| A1/A0 | Vitlack | ARD 152-V4 | 1 203 :- |

Ritskåp finns även i plåt .

Andra färger mot offert.

# LUNDIA TRÄ

*En klassiker i Norrländsk furu*

I Lundia Träs hyllsystem möts design och praktiska lösningar. Vi skräddarsyr en lösning som passar ditt förvaringsbehov och dina lokaler. Välj mellan en enkel bokhylla för dina böcker och ägodelar, eller ett stadigt arkiv för kompakt förvaring.

Lundia Trä tillverkas av stark norrländsk furu som torkas i våra egna ugnar för att ge bästa styrka och kan kombineras med gavlar, dörrar, handtag och belysning efter dina önskemål. Produktionen sker på vår anläggning i Gnesta. Där ställer vi höga krav på allt från råvaror till produktion och distribution.



# Lundia Trä

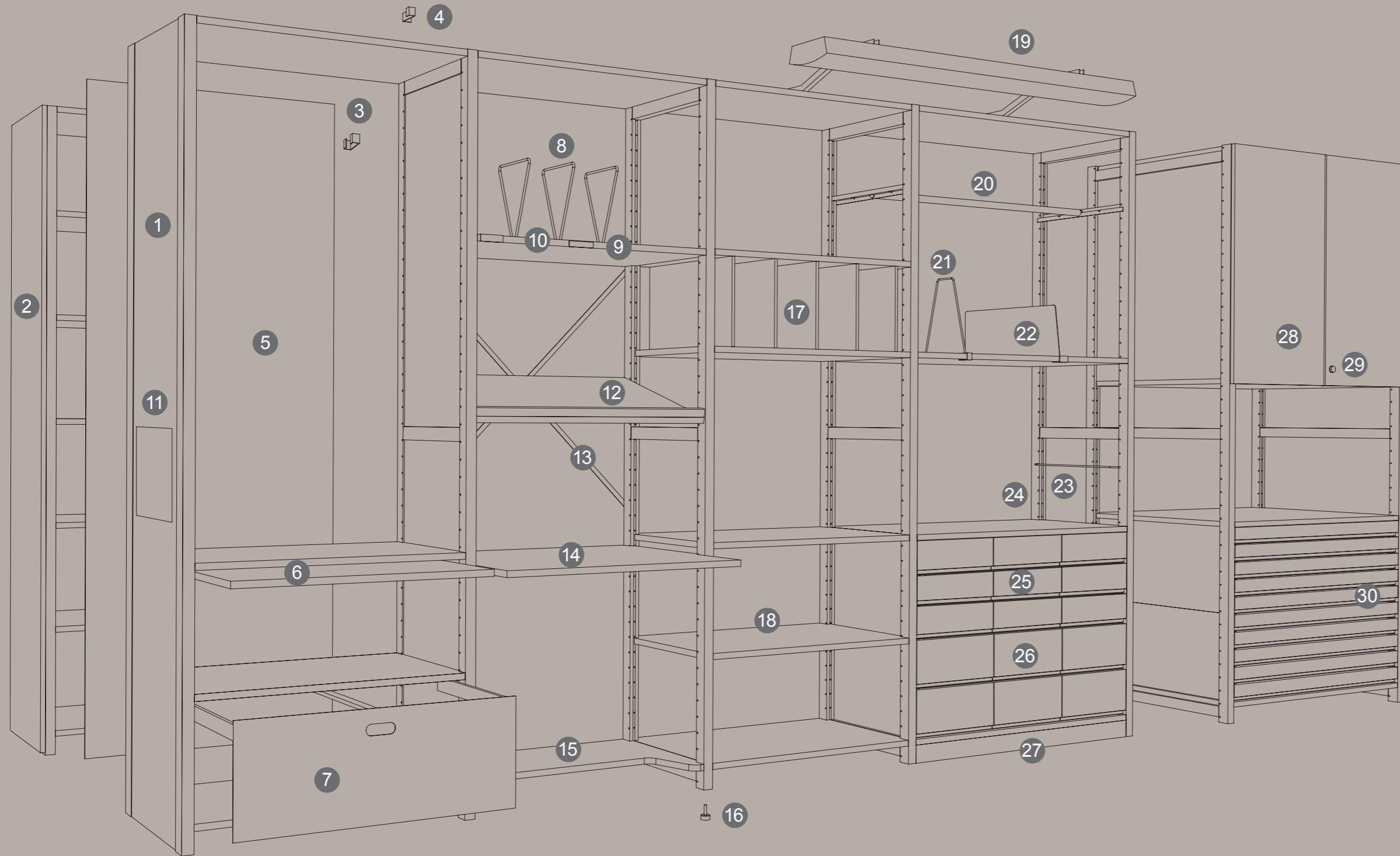

## Lundia Trä

Lundia Trä är en klassiker sedan mer än 80 år. Den intelligenta konstruktionen har kopierats många gången men originalet är fortfarande starkast. Allt tillverkas som vanligt i Gnesta och vi har stor leveransberedskap med ett omfattande lager.

För arkivlösningar kontakta din [närmaste Lundqvistare](#).

1. Fyllt yttergavel
2. Front, fanerad, lackerad eller textil kläd
3. Gavelklämma
4. Väggfäste
5. Rygg, vitlackad träfiberskiva
6. Utdragshylla längd 740, 940, 1140 mm  
djup 250/270, 300, 400 mm
7. Hängmappsram med front,  
längd 800, 1000 mm - djup 300, 400 mm
8. Stöbyglar höjd 210 mm och 275 mm, vitlackerade

9. Etikettlist, plast 80 x 17 mm
10. Etikethållare, plåt 70x20
11. Infoskylt, A5, A4
12. Tidskriftshylla furu, längd 800, 1000 och 1200 mm, djup 350 mm  
längd 800 och 1000 mm, djup 450 mm
13. Krysstag
14. Skrivskiva furu, inklusive tippspärr. Längd 800 och 100 mm  
Djup 400/300 och 600/400 mm
15. Insvängd hylla furu, längd 800 och 1000 mm, djup 250/400 mm
16. Ställbar fot.

17. Mellanvägg, höjd 130, 180, 230, 280, 330 och 430 mm.  
djup 300, 400, 500 och 600 mm
18. Hyllplan
19. Belysning
20. Klädstång
21. Pärmstöd, vitlackerat
22. Hyllavskiljare 250, 300, 400 mm, höjd 180 mm
23. Pärmstyrare, djup 300 och 400 mm
24. Öppen gavel
25. 9-lädsfack, höjd 400 mm

26. 6-lädsfack, höjd 400 mm
27. Sockel furu, längd 800, 1000 och 1200 mm  
höjd 65 och 165 mm
28. Dörrar
29. Lås till dörr
30. Ritningshurts A1, längd 1000 mm  
djup 750 mm, höjd 330 mm



# Lundia Trä

Bilden visar standardmått på Lundia trä i furu klarlack. Priser presenteras till de mest förekommande måtten. För ytterligare prisinformation kontakta ert närmaste Lundqvistkontor.

| Höjder | Längder | Djup                        |
|--------|---------|-----------------------------|
| 2980   |         |                             |
| 2880   |         |                             |
| 2580   |         |                             |
| 2480   |         |                             |
| 2380   |         |                             |
| 2280   |         |                             |
| 2180   |         |                             |
| 2080   |         |                             |
| 1980   |         |                             |
| 1880   |         |                             |
| 1830   |         |                             |
| 1730   |         |                             |
| 1480   |         |                             |
| 1380   |         |                             |
| 880    |         |                             |
|        | 532     | 240 270 300 400 500 600 750 |
|        | 832     |                             |
|        | 1032    |                             |
|        | 1232    |                             |



## 25. Öppen gavel

| Höjd x Djup  | Art.nr       | Pris   | Höjd x Djup | Art.nr       | Pris   |
|--------------|--------------|--------|-------------|--------------|--------|
| 1880 x 270** | 30 20 037 30 | 542 :- | 2580 x 400  | 30 20 084 30 | 756 :- |
| 1880 x 300   | 30 20 038 30 | 542 :- | 2580 x 500  | 30 20 085 30 | 782 :- |
| 1880 x 400   | 30 20 039 30 | 573 :- | 2580 x 600  | 30 20 086 30 | 811 :- |
| 1880 x 500   | 30 20 040 30 | 603 :- | 2580 x 750  | 30 20 087 30 | 858 :- |
| 1880 x 600   | 30 20 041 30 | 630 :- | 2880 x 270  | 30 20 088 30 | 643 :- |
| 1880 x 750   | 30 20 042 30 | 682 :- | 2880 x 300  | 30 20 089 30 | 823 :- |
| 1980 x 270** | 30 20 044 30 | 555 :- | 2880 x 400  | 30 20 090 30 | 854 :- |
| 1980 x 300   | 30 20 045 30 | 555 :- | 2880 x 500  | 30 20 091 30 | 912 :- |
| 1980 x 400   | 30 20 046 30 | 590 :- | 2880 x 600  | 30 20 092 30 | 921 :- |
| 1980 x 500   | 30 20 047 30 | 620 :- | 2880 x 750  | 30 20 093 30 | 782 :- |
| 1980 x 600   | 30 20 048 30 | 650 :- | 2980 x 270  | 30 20 094 30 | 643 :- |
| 1980 x 750   | 30 20 049 30 | 698 :- | 2980 x 300  | 30 20 095 30 | 838 :- |
| 2080 x 270** | 30 20 051 30 | 582 :- | 2980 x 400  | 30 20 096 30 | 876 :- |
| 2080 x 300   | 30 20 052 30 | 582 :- | 2980 x 500  | 30 20 097 30 | 912 :- |
| 2080 x 400   | 30 20 053 30 | 611 :- | 2980 x 600  | 30 20 098 30 | 953 :- |
| 2080 x 500   | 30 20 054 30 | 639 :- | 2980 x 750  | 30 20 099 30 | 782 :- |
| 2080 x 600   | 30 20 055 30 | 667 :- |             |              |        |
| 2080 x 750   | 30 20 056 30 | 713 :- |             |              |        |
| 2180 x 270** | 30 20 058 30 | 603 :- |             |              |        |
| 2180 x 300   | 30 20 059 30 | 603 :- |             |              |        |
| 2180 x 400   | 30 20 060 30 | 630 :- |             |              |        |
| 2180 x 500   | 30 20 061 30 | 658 :- |             |              |        |
| 2180 x 600   | 30 20 062 30 | 684 :- |             |              |        |
| 2180 x 750   | 30 20 063 30 | 733 :- |             |              |        |
| 2480 x 270** | 30 20 076 30 | 704 :- |             |              |        |
| 2480 x 300   | 30 20 077 30 | 708 :- |             |              |        |
| 2480 x 400   | 30 20 078 30 | 733 :- |             |              |        |
| 2480 x 500   | 30 20 079 30 | 762 :- |             |              |        |
| 2480 x 600   | 30 20 080 30 | 789 :- |             |              |        |
| 2480 x 750   | 30 20 081 30 | 792 :- |             |              |        |
| 2580 x 270** | 30 20 082 30 | 723 :- |             |              |        |
| 2580 x 300   | 30 20 083 30 | 723 :- |             |              |        |
| 2580 x 400   | 30 20 084 30 | 756 :- |             |              |        |
| 2580 x 500   | 30 20 085 30 | 782 :- |             |              |        |

VIKTIGT ! Krysstag monteras på var tredje sektion.

\*\* Gäller för hyllplansdjup 250

Startkostnad vitlaserad: 2 500:-  
160:- per laserad del

Startkostnad betst: 5 000:-  
230:- per betsad del

Priser anges i netto, ingen rabatt erbjuds på dessa.

# Lundia Trä

## 1. Fylld yttergavel

| Höjd x Djup  | Art.nr       | Pris     |
|--------------|--------------|----------|
| 1880 x 270** | 30 20 223 30 | 783 :-   |
| 1880 x 300   | 30 20 224 30 | 804 :-   |
| 1880 x 400   | 30 20 225 30 | 895 :-   |
| 1880 x 500   | 30 20 226 30 | 990 :-   |
| 1880 x 600   | 30 20 227 30 | 1 083 :- |
| 1880 x 750   | 30 20 228 30 | 1 228 :- |
| 1980 x 270** | 30 20 230 30 | 817 :-   |
| 1980 x 300   | 30 20 231 30 | 834 :-   |
| 1980 x 400   | 30 20 232 30 | 933 :-   |
| 1980 x 500   | 30 20 233 30 | 1 026 :- |
| 1980 x 600   | 30 20 234 30 | 1 125 :- |
| 1980 x 750   | 30 20 235 30 | 1 272 :- |
| 2080 x 270** | 30 20 237 30 | 843 :-   |
| 2080 x 300   | 30 20 238 30 | 863 :-   |
| 2080 x 400   | 30 20 239 30 | 960 :-   |
| 2080 x 500   | 30 20 240 30 | 1 061 :- |
| 2080 x 600   | 30 20 241 30 | 1 163 :- |
| 2080 x 750   | 30 20 242 30 | 1 316 :- |
| 2180 x 270** | 30 20 244 30 | 872 :-   |
| 2180 x 300   | 30 20 245 30 | 892 :-   |
| 2180 x 400   | 30 20 246 30 | 997 :-   |
| 2180 x 500   | 30 20 247 30 | 1 098 :- |
| 2180 x 600   | 30 20 248 30 | 1 199 :- |
| 2180 x 750   | 30 20 249 30 | 1 364 :- |
| 2480 x 270** | 30 20 262 30 | 1 003 :- |
| 2480 x 300   | 30 20 263 30 | 1 028 :- |
| 2480 x 400   | 30 20 264 30 | 1 142 :- |
| 2480 x 500   | 30 20 265 30 | 1 255 :- |
| 2480 x 600   | 30 20 266 30 | 1 387 :- |
| 2480 x 750   | 30 20 267 30 | 1 546 :- |
| 2580 x 270** | 30 20 268 30 | 1 034 :- |
| 2580 x 300   | 30 20 269 30 | 1 060 :- |
| 2580 x 400   | 30 20 270 30 | 1 180 :- |
| 2580 x 500   | 30 20 271 30 | 1 293 :- |
| 2580 x 600   | 30 20 272 30 | 1 408 :- |
| 2580 x 750   | 30 20 273 30 | 1 588 :- |
| 2880 x 270   | 30 20 274 30 | 1 151 :- |
| 2880 x 300   | 30 20 275 30 | 1 185 :- |
| 2880 x 400   | 30 20 276 30 | 1 318 :- |
| 2880 x 500   | 30 20 277 30 | 1 452 :- |
| 2880 x 600   | 30 20 278 30 | 1 604 :- |
| 2880 x 750   | 30 20 279 30 | 1 604 :- |
| 2980 x 270   | 30 20 280 30 | 1 185 :- |
| 2980 x 300   | 30 20 281 30 | 1 212 :- |
| 2980 x 400   | 30 20 282 30 | 1 350 :- |
| 2980 x 500   | 30 20 283 30 | 1 494 :- |
| 2980 x 600   | 30 20 284 30 | 1 628 :- |
| 2980 x 750   | 30 20 285 30 | 1 842 :- |

VIKTIGT ! Krysstag monteras på var tredje sektion. \*\* Gäller för hyllplansdjup 250

\* Kulörlackerad front offereras på begäran

\* Textilklädd front offereras på begäran

## 19. Hyllplan

| Längd x Djup | Art.nr       | Pris     |
|--------------|--------------|----------|
| 800 x 250**  | 30 10 002 30 | 206 :-   |
| 800 x 270    | 30 10 028 30 | 206 :-   |
| 800 x 300    | 30 10 003 30 | 236 :-   |
| 800 x 400    | 30 10 004 30 | 298 :-   |
| 800 x 500    | 30 10 005 30 | 377 :-   |
| 800 x 600    | 30 10 006 30 | 484 :-   |
| 800 x 750    | 30 10 007 30 | 712 :-   |
| 1000 x 250** | 30 10 009 30 | 262 :-   |
| 1000 x 270   | 30 10 029 30 | 262 :-   |
| 1000 x 300   | 30 10 010 30 | 298 :-   |
| 1000 x 400   | 30 10 011 30 | 384 :-   |
| 1000 x 500   | 30 10 012 30 | 541 :-   |
| 1000 x 600   | 30 10 013 30 | 589 :-   |
| 1000 x 750   | 30 10 014 30 | 882 :-   |
| 1200 x 250** | 30 10 016 30 | 323 :-   |
| 1200 x 270   | 30 10 030 30 | 323 :-   |
| 1200 x 300   | 30 10 017 30 | 437 :-   |
| 1200 x 400   | 30 10 018 30 | 490 :-   |
| 1200 x 500   | 30 10 019 30 | 604 :-   |
| 1200 x 600   | 30 10 020 30 | 710 :-   |
| 1200 x 750   | 30 10 021 30 | 1 038 :- |

\*\*\* Gäller för gaveldjup 270

## 14. Krysstag elförzinkat platt-järn

| Längd x Djup                              | Art.nr       | Pris   |
|---|--------------|--------|
| För hylllängd 500,<br>staglängd 900       | 30 90 048 61 | 140 :- |
| För hylllängd 800/1000,<br>staglängd 1363 | 30 90 049 61 | 140 :- |
| För hylllängd 1200,<br>staglängd 1510     | 30 90 050 61 | 140 :- |

VIKTIGT! Krysstag monteras på var tredje sektion

## 12. Infoskylt

| Antal         | Art.nr       | Pris   |
|---------------|--------------|--------|
| Info-skylt A5 | 30 90 246 70 | 101 :- |
| Info-skylt A4 | 30 90 247 70 | 124 :- |

## 5. Rygg träfiberskiva

Rygg träfiberskiva endast dubbelvit (färgkod 32) Dubbelsid. vit

| Höjd x Bredd | Art.nr       | Pris   |
|--------------|--------------|--------|
| 1880 x 800   | 30 70 019 32 | 408 :- |
| 1880 x 1000  | 30 70 020 32 | 560 :- |
| 1880 x 1200  | 30 70 021 32 | 615 :- |
| 1980 x 800   | 30 70 022 32 | 431 :- |
| 1980 x 1000  | 30 70 023 32 | 536 :- |
| 1980 x 1200  | 30 70 024 32 | 715 :- |
| 2080 x 800   | 30 70 025 32 | 498 :- |
| 2080 x 1000  | 30 70 026 32 | 622 :- |
| 2080 x 1200  | 30 70 027 32 | 745 :- |
| 2180 x 800   | 30 70 028 32 | 476 :- |
| 2180 x 1000  | 30 70 029 32 | 722 :- |
| 2180 x 1200  | 30 70 030 32 | 711 :- |
| 2480 x 800   | 30 70 037 32 | 536 :- |
| 2480 x 1000  | 30 70 038 32 | 675 :- |
| 2480 x 1200  | 30 70 039 32 | 895 :- |
| 2580 x 800   | 30 70 040 32 | 559 :- |
| 2580 x 1000  | 30 70 041 32 | 715 :- |
| 2580 x 1200  | 30 70 042 32 | 844 :- |

## 8. Hängmappsram med front

vitlack, plåt, fronthöjd 270

| Längd x Djup       | Art.nr       | Pris     |
|--------------------|--------------|----------|
| 800 x 300          | 30 90 067 24 | 2 474 :- |
| 800 x 400          | 30 90 068 24 | 2 516 :- |
| 800 x 400 lateral  | 30 90 071 24 | 2 519 :- |
| 1000 x 300         | 30 90 069 24 | 2 487 :- |
| 1000 x 400         | 30 90 070 24 | 2 519 :- |
| 1000 x 400 lateral | 30 90 072 24 | 2 519 :- |
| 1200 x 300         | 30 90 065 24 | 2 487 :- |
| 1200 x 400         | 30 90 066 24 | 2 519 :- |

Spärr till hängmappsram med front  
30 90 268 61 169 :-

## Hängmappsram, vitlack, plåt

| Längd x Djup       | Art.nr       | Pris     |
|--------------------|--------------|----------|
| 800 x 300          | 30 90 073 24 | 2 054 :- |
| 800 x 400          | 30 90 074 24 | 2 098 :- |
| 800 x 400 lateral  | 30 90 077 24 | 2 098 :- |
| 1000 x 300         | 30 90 075 24 | 2 067 :- |
| 1000 x 400         | 30 90 076 24 | 2 067 :- |
| 1000 x 400 lateral | 30 90 078 24 | 2 101 :- |
| 1200 x 300         | 30 90 079 24 | 2 067 :- |
| 1200 x 400         | 30 90 080 24 | 2 098 :- |

Spärr till hängmappsram  
30 90 267 61 169 :-

# Lundia Trä

## 7. Utdragshylla furu klarlack

| Längd×Djup     | Art.nr       | Pris     |
|----------------|--------------|----------|
| 765 × 250/270  | 30 90 340 30 | 1 219 :- |
| 965 × 250/270  | 30 90 341 30 | 1 219 :- |
| 1165 × 250/270 | 30 90 342 30 | 1 219 :- |
| 765 × 300      | 30 90 062 30 | 1 219 :- |
| 965 × 300      | 30 90 063 30 | 1 251 :- |
| 1165 × 300     | 30 90 064 30 | 1 241 :- |
| 765 × 400      | 30 90 343 30 | 1 280 :- |
| 965 × 400      | 30 90 344 30 | 1 219 :- |
| 1165 × 400     | 30 90 345 30 | 1 219 :- |

## 10. Ettikettlist

Självhäftande plastfickor + vit remsa

| Antal 100st | Art.nr       | Pris     |
|-------------|--------------|----------|
| L80 x H17   | 30 90 055 70 | 1 071 :- |

## 11. Ettikethållare, plåt 70x20

| Antal          | Art.nr       | Pris   |
|----------------|--------------|--------|
| Förp. om 25 st | 30 90 057 36 | 559 :- |

## 13. Tidskriftshylla furu

| Längd×Djup | Art.nr       | Pris   |
|------------|--------------|--------|
| 800 × 350  | 30 90 081 30 | 698 :- |
| 800 × 450  | 30 90 082 30 | 810 :- |
| 1000 × 350 | 30 90 083 30 | 798 :- |
| 1000 × 450 | 30 90 084 30 | 934 :- |
| 1200 × 350 | 30 90 085 30 | 905 :- |

## 15. Skrivskiva furu

| Längd×Djup     | Art.nr       | Pris     |
|----------------|--------------|----------|
| 800 × 300/400  | 30 90 121 30 | 1 902 :- |
| 800 × 600/400  | 30 90 123 30 | 2 113 :- |
| 1000 × 400/300 | 30 90 122 30 | 2 032 :- |
| 1000 × 600/400 | 30 90 124 30 | 2 369 :- |

## 16. Insvängd hylla

Inklusive tippspärr

| Längd×Djup     | Art.nr       | Pris   |
|----------------|--------------|--------|
| 800 × 150/300  | 30 90 129 30 | 541 :- |
| 800 × 250/400  | 30 90 131 30 | 657 :- |
| 1000 × 150/300 | 30 90 130 30 | 614 :- |
| 1000 × 250/400 | 30 90 132 30 | 736 :- |

## 17. Ställbar fot

Monterad, per gavel

| Art.nr       | Pris   |
|--------------|--------|
| 30 90 137 66 | 143 :- |

## 18. Mellanvägg

Ange antal som placeras mot topphyllor

| Höjd×Djup | Art.nr       | Pris   |
|-----------|--------------|--------|
| 130 × 300 | 30 90 092 12 | 108 :- |
| 130 × 400 | 30 90 093 12 | 112 :- |
| 130 × 500 | 30 90 094 12 | 124 :- |
| 130 × 600 | 30 90 095 12 | 140 :- |
| 180 × 300 | 30 90 097 12 | 109 :- |
| 180 × 400 | 30 90 098 12 | 122 :- |
| 180 × 500 | 30 90 099 12 | 133 :- |
| 180 × 600 | 30 90 100 12 | 150 :- |
| 230 × 300 | 30 90 102 12 | 112 :- |
| 230 × 400 | 30 90 103 12 | 136 :- |
| 230 × 500 | 30 90 104 12 | 150 :- |
| 230 × 600 | 30 90 105 12 | 164 :- |
| 280 × 240 | 30 90 106 12 | 122 :- |
| 280 × 300 | 30 90 107 12 | 124 :- |
| 280 × 400 | 30 90 108 12 | 147 :- |
| 280 × 500 | 30 90 109 12 | 154 :- |
| 280 × 600 | 30 90 110 12 | 177 :- |
| 330 × 300 | 30 90 112 12 | 128 :- |
| 330 × 400 | 30 90 113 12 | 150 :- |
| 330 × 500 | 30 90 114 12 | 175 :- |
| 330 × 600 | 30 90 115 12 | 193 :- |
| 430 × 300 | 30 90 117 12 | 133 :- |
| 430 × 400 | 30 90 118 12 | 169 :- |
| 430 × 500 | 30 90 119 12 | 197 :- |
| 430 × 600 | 30 90 120 12 | 222 :- |

## Grundavgift för borring

Förborring 25 mm c/c för mellanvägg

| Art.nr                    | Pris     |
|---------------------------|----------|
| Per order 30 10 001 00    | 2 099 :- |
| Per hyllplan 30 10 002 00 | 36 :-    |

## 20. Belysning

Belysningsarmatur på fästarm

| Bredd | Art.nr       | Pris     |
|-------|--------------|----------|
| 610   | 31 90 450 24 | 1 349 :- |
| 1210  | 31 90 451 24 | 1 703 :- |
| 1510  | 31 90 452 24 | 2 216 :- |

Automatisk tändning/släckning 1 st/vagn

|              |          |
|--------------|----------|
| 31 90 460 24 | 2 630 :- |
|--------------|----------|

## 21. Klädstång

Förkromad

| Längd×Djup | Art.nr       | Pris   |
|------------|--------------|--------|
| 800 × 400  | 30 90 138 64 | 628 :- |
| 800 × 500  | 30 90 139 64 | 628 :- |
| 800 × 600  | 30 90 140 64 | 628 :- |
| 1000 × 400 | 30 90 141 64 | 628 :- |
| 1000 × 500 | 30 90 142 64 | 628 :- |
| 1000 × 600 | 30 90 143 64 | 628 :- |
| 1200 × 400 | 30 90 144 64 | 628 :- |
| 1200 × 500 | 30 90 145 64 | 628 :- |
| 1200 × 600 | 30 90 146 64 | 628 :- |

## 22. Pärmsköd, vitlackerat

| Höjd | Art.nr       | Pris  |
|------|--------------|-------|
| 260  | 30 90 150 24 | 97 :- |

## 3. Gavelklämma

| Art.nr       | Pris  |
|--------------|-------|
| 30 90 051 61 | 40 :- |

## 4. Väggfäste

| Art.nr       | Pris  |
|--------------|-------|
| 30 90 053 61 | 40 :- |

## 23. Hyllavskiljare

| Höjd | Djup | Art.nr       | Pris   |
|------|------|--------------|--------|
| 180  | 250  | 30 90 272 24 | 237 :- |
| 180  | 300  | 30 90 273 24 | 261 :- |
| 180  | 400  | 30 90 274 24 | 276 :- |

## 26 - 27. Lådfack höjd 400

vit laminat

| Längd×Djup            | Art.nr       | Pris     |
|-----------------------|--------------|----------|
| 967 × 400, 6-lådsfack | 30 90 165 30 | 2 935 :- |
| 967 × 400, 9-lådsfack | 30 90 167 30 | 3 664 :- |

## 31. Ritningslådfack A1

| Längd×Djup                               | Art.nr       | Pris     |
|--|--------------|----------|
| 1000 × 750, Ritningslådfack A1 - 5 lådor | 30 90 164 00 | 6 345 :- |

## Tillbehör till lådfack

vit laminat

| Längd×Djup           | Art.nr       | Pris   |
|----------------------|--------------|--------|
| 967 × 400 sockellåda |              |        |
| 70 höjd              | 30 90 178 30 | 330 :- |
| 967 × 400 krönskiva  | 30 90 181 30 | 472 :- |

# Lundia Trä

## 9. Stödbyglar, till mappstödskena

| Längd       | Art.nr       | Pris  |
|-------------|--------------|-------|
| 210 vitlack | 30 90 187 24 | 67 :- |
| 260 vitlack | 30 90 188 24 | 68 :- |

## Mappstödskena, utanpåliggande för hängande bygel

| Längd | Art.nr       | Pris   |
|-------|--------------|--------|
| 800   | 30 90 184 60 | 143 :- |
| 1000  | 30 90 185 60 | 152 :- |
| 1200  | 30 90 186 60 | 159 :- |

## Mappstödschylla furu, klarlack

med urfräst skena på undersidan av hyllplanet.

| Längd×Djup | Art.nr       | Pris   |
|------------|--------------|--------|
| 800 × 250  | 30 90 189 30 | 374 :- |
| 1000 × 250 | 30 90 195 30 | 415 :- |
| 1200 × 250 | 30 90 201 30 | 473 :- |
| 800 × 300  | 30 90 191 30 | 389 :- |
| 1000 × 300 | 30 90 197 30 | 455 :- |
| 1200 × 300 | 30 90 203 30 | 473 :- |
| 800 × 400  | 30 90 193 30 | 460 :- |
| 1000 × 400 | 30 90 199 30 | 528 :- |
| 1200 × 400 | 30 90 205 30 | 634 :- |

## Urfräst skena på översidan av hyllplanet.

| Längd×Djup | Art.nr       | Pris   |
|------------|--------------|--------|
| 800 × 250  | 30 90 190 30 | 374 :- |
| 1000 × 250 | 30 90 196 30 | 415 :- |
| 1000 × 300 | 30 90 198 30 | 455 :- |
| 1200 × 300 | 30 90 204 30 | 522 :- |
| 800 × 400  | 30 90 194 30 | 460 :- |
| 1000 × 400 | 30 90 200 30 | 543 :- |

## 24. Pärmsstyrare, 100/förpackning

| För gaveldjup | Art.nr       | Pris    |
|---------------|--------------|---------|
| 270           | 30 90 207 66 | 1136 :- |
| 300           | 30 90 208 66 | 1136 :- |
| 400           | 30 90 209 66 | 1136 :- |

## 28. Sockel furu klarlack

| Höjd×Längd | Art.nr       | Pris   |
|------------|--------------|--------|
| 65 × 800   | 30 90 210 30 | 97 :-  |
| 65 × 1000  | 30 90 212 30 | 109 :- |
| 65 × 1200  | 30 90 214 30 | 125 :- |
| 165 × 800  | 30 90 211 30 | 193 :- |
| 165 × 1000 | 30 90 213 30 | 217 :- |
| 165 × 1200 | 30 90 215 30 | 274 :- |

## 29. Dörrar

vit laminat

| Höjd×Bredd          | Art.nr       | Pris     |
|---------------------|--------------|----------|
| 400 × 800 glas      | 30 90 226 41 | 1 640 :- |
| 400 × 800 vitlack   | 30 90 226 42 | 1 427 :- |
| 400 × 1000 glas     | 30 90 227 41 | 2 049 :- |
| 400 × 1000 vitlack  | 30 90 227 42 | 1 848 :- |
| 700 × 800 glas      | 30 90 228 41 | 2 356 :- |
| 700 × 800 vitlack   | 30 90 228 42 | 2 009 :- |
| 700 × 1000 glas     | 30 90 229 41 | 2 916 :- |
| 700 × 1000 vitlack  | 30 90 229 42 | 2 489 :- |
| 2000 × 500 vitlack  | 30 90 230 42 | 2 811 :- |
| 2000 × 800 vitlack  | 30 90 231 42 | 4 192 :- |
| 2000 × 1000 vitlack | 30 90 232 42 | 5 244 :- |

OBS! Knopp/handtag ingår ej.

## 30. Cylinderlås

| Art.nr                     | Pris     |
|----------------------------|----------|
| Assa nr 10450 30 90 244 63 | 1 478 :- |

Ange dörrrens placering i hyllsektionen





# LUNDIA STÅL

*Hyllsystem och arkiv i svensk stålplåt*

I Lundia Ståls hyllsystem möts design och praktiska lösningar. Vi skräddarsyr en lösning som passar ditt förvaringsbehov och dina lokaler. Välj mellan ett stadigt arkiv för kompakt förvaring eller en stationär hylla för dina böcker och ägodelar.

Lundia Stål tillverkas av kallvalsad svensk stålplåt för att ge bästa styrka och kan kombineras med gavlar, dörrar, handtag och belysning efter dina önskemål.



# Lundia Stål

## Material

Gavlar och hyllplan i kallvalsad stålplåt  
Rygg i kallvalsad stålplåt. Krysstag i stål.  
Färg vit pulverlack, 9010.

## Mått i mm

Gavelhöjd: 1 795, 1 903, 2 155, 2 236, 2 515 och 2 623 mm.  
Gaveldjup: 270, 300 och 400 mm.  
Hylllängd: 767 och 967 mm.

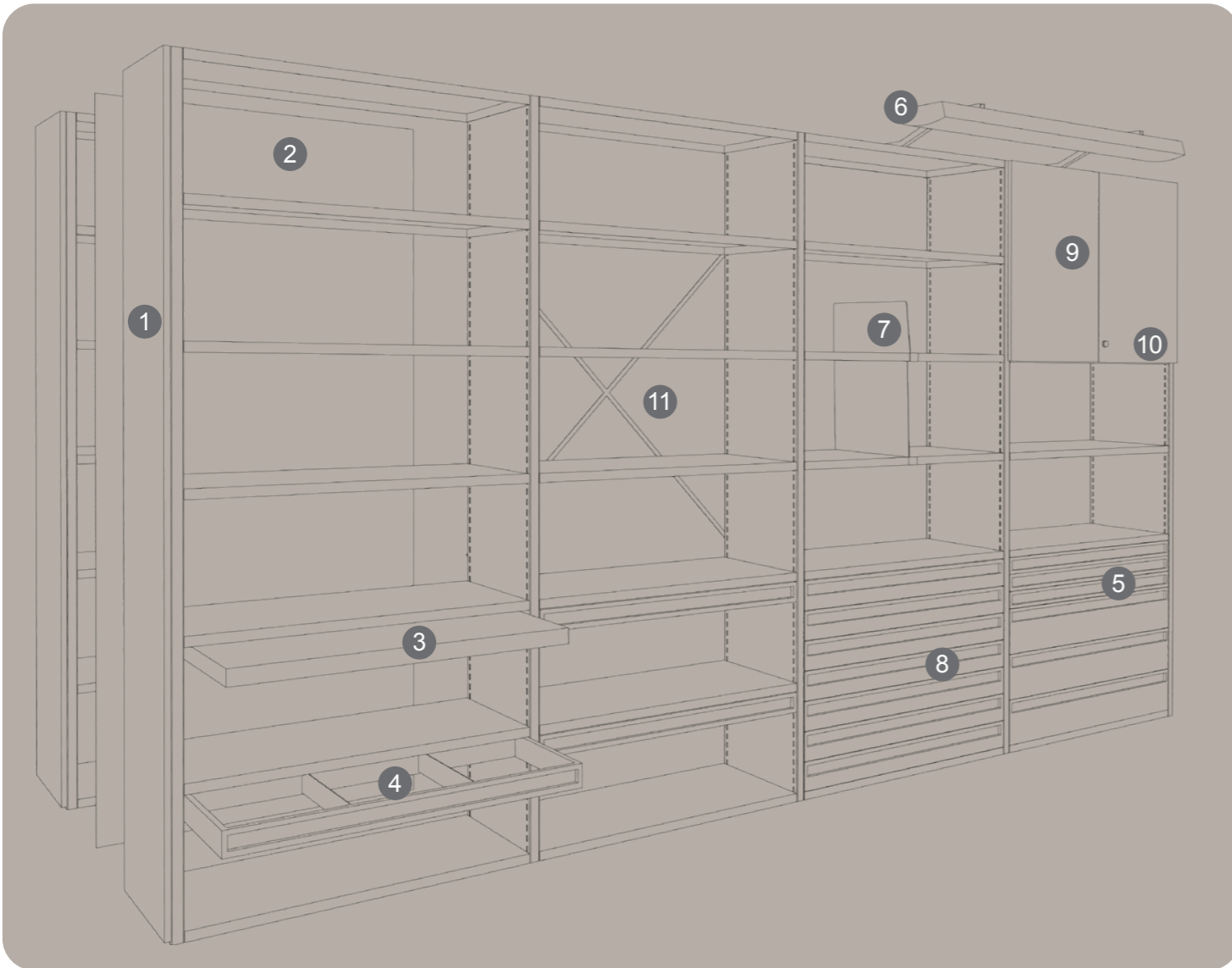

1. Front, fanerad, lackerad eller textil kläd
2. Rygg, plåt
3. Utdragshylla längd 800 och 1000 mm  
Utdragshylla djup 300 och 400 mm
4. Hängmappsram, längd 800 och 1000 mm  
Hängmappsram, djup 300 och 400 mm
5. Utdragslåda längd 800 och 1000 mm  
Utdragslåda djup 300 och 400 mm  
Utdragslåda höjd 65, 100 och 175 mm

6. Belysning
7. Hyllavskiljare, djup 270 och 300 mm  
Hyllavskiljare, höjd 170 och 270 mm
8. Låda, längd 800 och 1000 mm  
djup 400 och 500 mm, höjd 330 mm
9. Dörrar, plåt
10. Lås till dörr
11. Krysstag

# Lundia Stål

Bilden visar standardmått på Lundia stål. Priser presenteras till de mest förekommande måtten, övriga mått på förfrågan.  
För ytterligare prisinformation kontakta ert närmaste Lundqvistkontor. Lundia stål finns i vit pulverlack, 9010.  
Specialfärg kan beställas mot pristillägg.

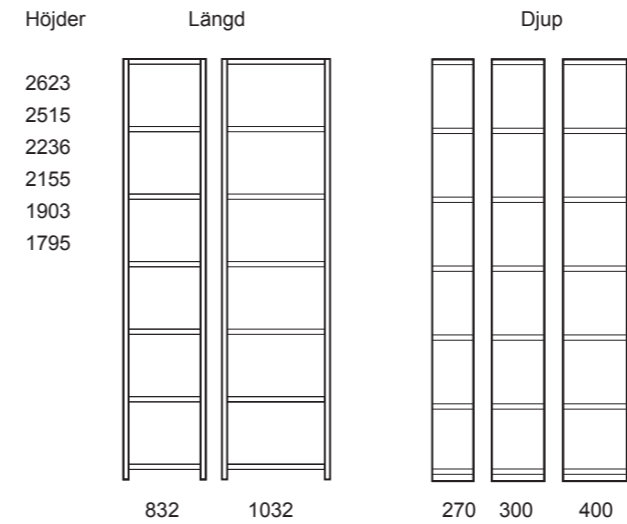

För arkivlösningar kontakta din närmaste Lundqvistare.

## Gavlar Förp. om 20 st

| Höjd x Djup | Art.nr       | Pris     |
|-------------|--------------|----------|
| 1795 x 270  | 31 20 023 24 | 1 133 :- |
| 1795 x 300  | 31 20 024 24 | 1 232 :- |
| 1795 x 400  | 31 20 025 24 | 1 374 :- |
| 1903 x 270  | 31 20 030 24 | 1 159 :- |
| 1903 x 300  | 31 20 031 24 | 1 245 :- |
| 1903 x 400  | 31 20 032 24 | 1 393 :- |
| 2155 x 270  | 31 20 051 24 | 909 :-   |
| 2155 x 300  | 31 20 052 24 | 909 :-   |
| 2155 x 400  | 31 20 053 24 | 1 097 :- |
| 2263 x 270  | 31 20 058 24 | 1 003 :- |
| 2263 x 300  | 31 20 059 24 | 1 016 :- |
| 2263 x 400  | 31 20 060 24 | 1 245 :- |
| 2515 x 270  | 31 20 076 24 | 1 173 :- |
| 2515 x 300  | 31 20 077 24 | 1 189 :- |
| 2515 x 400  | 31 20 078 24 | 1 455 :- |
| 2623 x 270  | 31 20 082 24 | 1 678 :- |
| 2623 x 300  | 31 20 083 24 | 1 612 :- |
| 2623 x 400  | 31 20 084 24 | 1 854 :- |

## 3. Utdragshylla Förp. om 5 st

| Längd x Djup | Art.nr       | Pris     |
|--------------|--------------|----------|
| 800 x 300    | 31 90 062 24 | 2 570 :- |
| 800 x 400    | 31 90 010 24 | 2 669 :- |
| 1000 x 300   | 31 90 063 24 | 2 639 :- |
| 1000 x 400   | 31 90 009 24 | 2 725 :- |

## 11. Krysstag

|                | Art.nr       | Pris   |
|----------------|--------------|--------|
| Kryss 800/1000 | 31 90 049 61 | 174 :- |
| Kryss 1200     | 31 90 050 61 | 171 :- |

## Hyllplan Tjocklek 30mm

| Längd x Djup | Art.nr       | Pris   |
|--------------|--------------|--------|
| 800 x 270    | 31 10 028 24 | 272 :- |
| 800 x 300    | 31 10 003 24 | 288 :- |
| 800 x 400    | 31 10 004 24 | 431 :- |
| 1000 x 270   | 31 10 029 24 | 306 :- |
| 1000 x 300   | 31 10 010 24 | 322 :- |
| 1000 x 400   | 31 10 011 24 | 472 :- |
| 1200 x 270   | 31 10 030 24 | 334 :- |
| 1200 x 300   | 31 10 017 24 | 364 :- |
| 1200 x 400   | 31 10 018 24 | 540 :- |

## 4. Hängmappsram

| Längd x Djup | Art.nr       | Pris     |
|--------------|--------------|----------|
| 800 x 300    | 31 90 073 24 | 2 053 :- |
| 800 x 400    | 31 90 074 24 | 2 115 :- |
| 1000 x 300   | 31 90 075 24 | 2 100 :- |
| 1000 x 400   | 31 90 076 24 | 2 160 :- |

## 8. Lådor Förp. om 10 st

| Längd x Djup x Höjd | Art.nr       | Pris     |
|---------------------|--------------|----------|
| 800 x 300 x 65      | 31 90 350 24 | 2 539 :- |
| 800 x 300 x 100     | 31 90 351 24 | 2 632 :- |
| 800 x 300 x 175     | 31 90 352 24 | 2 963 :- |
| 800 x 400 x 65      | 31 90 353 24 | 2 419 :- |
| 800 x 400 x 100     | 31 90 354 24 | 2 779 :- |
| 800 x 400 x 175     | 31 90 355 24 | 2 992 :- |
| 1000 x 300 x 65     | 31 90 356 24 | 2 231 :- |
| 1000 x 300 x 100    | 31 90 357 24 | 2 690 :- |
| 1000 x 300 x 175    | 31 90 358 24 | 3 024 :- |
| 1000 x 400 x 65     | 31 90 359 24 | 2 468 :- |
| 1000 x 400 x 100    | 31 90 360 24 | 2 774 :- |
| 1000 x 400 x 175    | 31 90 361 24 | 3 056 :- |

## 6. Belysning

| Bredd                                      | Art.nr       | Pris              |
|--|--------------|-------------------|
| 610  | 31 90 450 24 | Pris på förfrågan |
| 1210                                       | 31 90 451 24 |                   |
| 1510                                       | 31 90 452 24 |                   |
| Automatisk tändning/släckning<br>1 st/vagn |              |                   |
|  |              | 31 90 460 24      |

## 7. Hyllavskiljare Förp. om 50 st

| Höjd x Djup | Art.nr       | Pris      |
|-------------|--------------|-----------|
| 170 x 270   | 31 90 271 24 | 10 650 :- |
| 270 x 270   | 31 90 272 24 | 12 961 :- |
| 170 x 300   | 31 90 273 24 | 10 954 :- |
| 270 x 300   | 31 90 274 24 | 13 115 :- |



# Material

**Vätlack** gäller produkter i trä

|   |   |                              |          |                    |
|---|---|------------------------------|----------|--------------------|
|  -xx<br>Vit 0500-N |  -09<br>Valfri kulör | Lackering i Vit 0500-N       | Art. nr  | Pris               |
|   |   | Startkostnad, valfri kulör   | Standard | Ingen startkostnad |
|   |   | Lacktillägg per lackad enhet | W0001    | 2 500:~/kulör      |
|   |   |                              | W0002    | 700:~/enhet        |

**Pulverlack** gäller produkter i plåt

Standard Lundqvists baspalett Valfri kulör

|   |  |   |   |   |   |   |  |   |  |   |   |   |
|---|--|---|---|---|---|---|--|---|--|---|---|---|
|  9010<br>Ren vit |  9005<br>Djupsvart<br>-52 |  7044<br>Sidengrå<br>-53 |  7022<br>Umbragra<br>-54 |  6028<br>Tallgrön<br>-55 |  6013<br>Vassgrön<br>-57 |  5020<br>Oceanblå<br>-58 |  5002<br>Ultramarinblå<br>-59 |  5014<br>Duvblå<br>-61 |  1019<br>Gråbeige<br>-62 |  3012<br>Beigeröd<br>-63 |  3003<br>Rubinröd<br>-64 |  Valfri kulör* |
|---|--|---|---|---|---|---|--|---|--|---|---|---|

|                                    |          |                    |
|------------------------------------|----------|--------------------|
| Lackering i Vit 9010               | Art. nr  | Pris               |
| Startkostnad, Lundqvists baspalett | Standard | Ingen startkostnad |
| Startkostnad, valfri kulör*        | W0009    | 1 200:~/kulör      |
| Lacktillägg per lackad enhet       | W0008    | 5 000:~/kulör      |
|                                    | W0007    | 700:~/enhet        |

\*Gäller RAL Classic-kulörer

**Högtryckslaminat**

|   |   |   |   |   |   |  |   |  |
|---|---|---|---|---|---|--|---|--|
|  F2255<br>Vit |  F7927<br>Ljusgrå |  F7912<br>Mörkgrå |  F2253<br>Svart |  F0190<br>Bok |  F7921<br>Björk |  F7603<br>Ek |  Högtryckslaminat<br>Formica<br>Collection - colors |  Valfritt annat<br>högtryckslaminat |
|---|---|---|---|---|---|--|---|--|

|   |   |         |                   |
|---|---|---------|-------------------|
|  -10<br>Standardvit<br>(direktlaminat) | Högtryckslaminat Formica, Collection - colors | Art. nr | Pris              |
|   | Valfritt annat högtryckslaminat               | W0010   | 4 600:~/kulör     |
|   |   |         | Pris på förfrågan |

**Fanér**

|   |   |  |  |
|---|---|--|--|
|  -50<br>Bokfanér |  -60<br>Björkfanér |  -70<br>Ekfanér |  -90<br>Askfanér,<br>vitpigmenterad |
|---|---|--|--|

**Övriga material**

|   |   |   |
|---|---|---|
| <b>Genomfärgad MDF</b>  | <b>Textil</b>   | Vi anpassar materialet efter era önskemål<br>Övriga kulörer och material på förfrågan |
|  Gul           |  Grön  |   |
|  Blå           |  Svart |   |
|  Valfri textil |   |   |

[info@lundqvistinredningar.se](mailto:info@lundqvistinredningar.se)

[www.lundqvistinredningar.se](http://www.lundqvistinredningar.se)

**in f**  lundqvistinredningar

STOCKHOLM

Tel: 08 - 623 98 00

GÖTEBORG

Tel: 031 - 86 36 50

[post@lundqvist.no](mailto:post@lundqvist.no)

[www.lundqvist.no](http://www.lundqvist.no)

TYSKLAND

Tel: +46 (0)739 17 26 14

[info@lundqvist.eu](mailto:info@lundqvist.eu)

[www.lundqvist.eu](http://www.lundqvist.eu)

**Lundqvist**<sup>TM</sup>  
INREDNINGAR

