

# RAGNARS

---

**PRISLISTA SVERIGE 2024**

Alla priser i SEK exkl. moms

# SENAB

## Färgmarkeringar och/eller symboler för hållbara alternativ i prislistan:

### Mörkgrön markering eller symbol

Miljömärkt produkt – Möbler där hela den sammansatta varan har en typ 1 miljömärkning enligt ISO 14024 med Svanen, Möbelfakta, EU Ecolabel eller annan likvärdig märkning.

### Ljusgrön markering eller symbol

Hållbarhetsmärkt produkt eller beståndsdel – Möbler där hela eller delar av den sammansatta varan är hållbarhetsmärkt, exempelvis med FSC, EU Ecolabel eller OEKO-TEX®. Leverantören ska kunna ge mer detaljerad information om vilka delar eller variationer som är hållbarhetsmärka vid begäran.

### Orange markering eller symbol

Klimatberäknad produkt – Produkt med dokumenterad miljövarudeklaration (EPD) enligt ISO 14025.

### Lila markering eller symbol

Produkt med återvunnet eller förnybart material (enligt definitionerna i ISO 14021). Leverantören ska kunna ge information om andel (%) återvunnet och/eller förnybart (biobaserat) vid begäran. Märkning av återvinningsbart material utgår.

### Blå markering eller symbol

Demonterbar produkt – Produkt som är demonterbar till olika komponenter och beståndsdelar som i första hand möjliggör återbruk och i andra hand materialåtervinning när produkten nått sin fulla livslängd. Produkten ska vara designad för renovering, det vill säga att det ska vara enkelt att reparera och byta ut moduler, komponenter och beståndsdelar som slits över tid. Exempelvis ska ytskikt, som bordsskivor, textil och stoppning kunna tas isär, avlägsnas och ersättas med hjälp av vanligt förekommande manuella verktyg, ej specialverktyg. Enklare reparationer och utbytesarbeten ska kunna utföras av en lekman. Om det krävs fackmanakunskap för mer avancerade arbeten ska det framgå av anvisningarna som leverantören ska kunna ge vid begäran. Anvisningarna ska innehålla en sprängskiss, steg för steg beskrivning inklusive vilka verktyg som krävs samt hur möbelns ingående delar bör källsorteras.

## MASSIVTRÄ

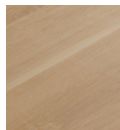

Ek



Valnöt

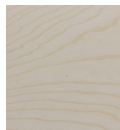

Vittonad  
ask



Vittonad  
ek

## FANÉR

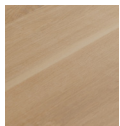

Ek

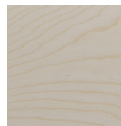

Vittonad  
ask



Svarttonad  
ask



Svartbetsad  
furu

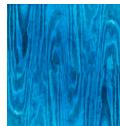

Blåbetsad  
furu

## LINOLEUM



Svart



Mauve



Mushroom

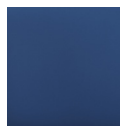

Blå



Rosa



Grå

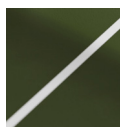

Olive green

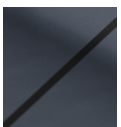

Smokey blue

## VALCHROMAT

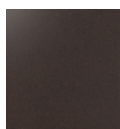

Chocolate

## LAMINAT



Vit  
högtrycks-  
laminat

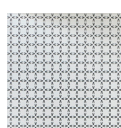

A-laminat

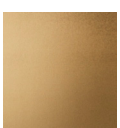

Mässing  
metall-laminat

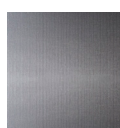

Grafit  
metall-laminat



Betong-  
laminat



Vit  
direktlaminat



Svart  
antifingerprint  
laminat

## METALL



Mässing

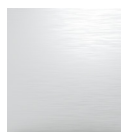

Aluminium



Blankkrom

## LACK METALL

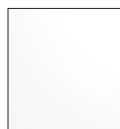

Vit  
RAL 9016

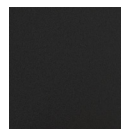

Svart  
RAL 9005



Grå  
RAL 7038



Rosa  
RAL D2 010  
85 15



Blå  
RAL 5010

## PLAST



Vit  
ABS

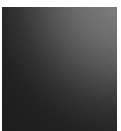

Svart  
ABS

## ANNAT



Natur  
kork

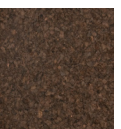

Rökt  
kork

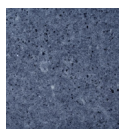

Kvadrat Really  
Cotton blue



Kvadrat Really  
Cotton cream

## ARBETSBORD s.7-30



Coinz Station  
s.7-8



L.Station  
s.9-11



Planks Station  
s.12



R3 Work.Station  
s.13-15



R5Nxt  
s.16-19



R5 Work.Station  
s.20-28

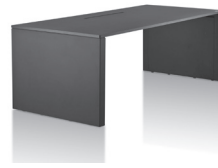

R6 Work.Station  
s.29-30

---

## MÖTESBORD s.32-70



Coinz Conference  
s.32-33



Coinz Flex  
s.34



E5 Meeting  
s.35-43



Links  
s.44-56



Links Ping Pong  
s.57



Plus Meeting  
s.58-69



R5 Work.Conference  
s.60-65



R5 Work. Meeting  
s.66-70

## FÖRVARING s.72-87



Choices  
s.72-75



Frames  
s.76-83



R3 Work.Cab Slide  
s.84



R3 Work.Locker  
s.85



R5 Work.Pedestal  
s.86



R5 Work.Tower 10  
s.87

## AVSKÄRMNING s.89-97



One Piece L.Screen  
s.89



One Piece U.Screen  
s.90



R3 Work.Cubicles  
s.91-92



R3 Work.Screen  
s.93-94



R5 Work.Screen  
s.95-96



Table Screen +  
s.97

## SITTMÖBLER s.99-100



Lean Stool  
s.99



W5 Bar Stool  
s.100

# ARBETSBORD

---

Coinz Station  
L.Station  
Planks Station  
R3 Work.Station  
R5Nxt  
R5 Work.Station  
R6 Work.Station

# COINZ STATION

# RAGNARS

Med LINAK DL PLUS komponenter, utan synliga glidlagerstyrningar och med en hastighet på 80 mm/s.

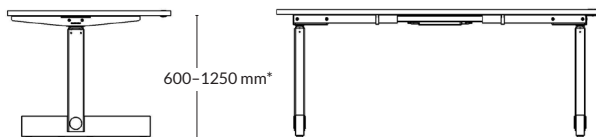
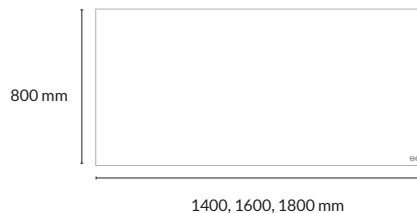

\*Slaglängd exklusive bordsskiva.

## ARBETSBORD

| Utförande                              | Slaglängd*  | Storlek skiva  | Artikelnummer | Pris   |
|--|-------------|----------------|---------------|--------|
| Mauve linoleum / valnöt + svart stativ | 600-1250 mm | 1400x800x24 mm | 190113-1      | 18 368 |
|  |             | 1600x800x24 mm | 190115-1      | 18 368 |
|  |             | 1800x800x24 mm | 190117-1      | 18 937 |
| Svart linoleum / ask+ svart stativ     | 600-1250 mm | 1400x800x24 mm | 190113-2      | 17 581 |
|  |             | 1600x800x24 mm | 190115-2      | 17 581 |
|  |             | 1800x800x24 mm | 190117-2      | 18 126 |
| Svart linoleum / alm + svart stativ    | 600-1250 mm | 1400x800x24 mm | 190113-3      | 18 368 |
|  |             | 1600x800x24 mm | 190115-3      | 18 368 |
|  |             | 1800x800x24 mm | 190117-3      | 18 937 |
| Mushroom linoleum / ek + vitt stativ   | 600-1250 mm | 1400x800x24 mm | 190113-4      | 17 581 |
|  |             | 1600x800x24 mm | 190115-4      | 17 581 |
|  |             | 1800x800x24 mm | 190117-4      | 18 126 |

\*Slaglängd exklusive bordsskiva.





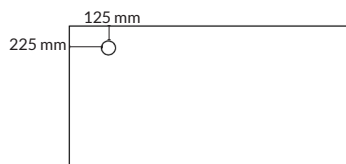

Powerdot rund  
Vänsterplacerad

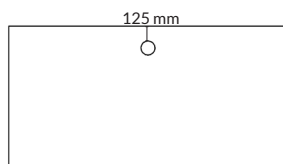

Powerdot rund  
Centrerad

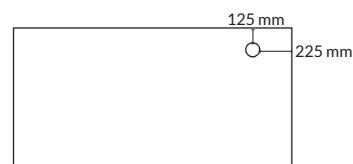

Powerdot rund  
Högerplacerad

**TILLBEHÖR:** Powerdot PD16, rund Ø=80 mm

| Utförande | Information              | Placering | Artikelnummer | Pris |
|-----------|--------------------------|-----------|---------------|------|
| Svart     | 1 st el, USB-A och USB-C | Centrerad | 100668-0914-1 | 1276 |
|           |                          | Vänster   | 100668-0914-2 | 1276 |
|           |                          | Höger     | 100668-0914-3 | 1276 |

Kabelränna ENKEL



Kabelränna FLEX

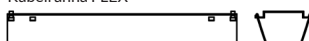

**TILLBEHÖR:** Kabelränna

| Utförande  | Namn  | Längd        | Artikelnummer | Pris |
|--|-------|--------------|---------------|------|
| Vit- eller svartlackad metall                                  | ENKEL | 910 mm       | 100623-xxxx   | 534  |
| Vit- eller svartlackad metall                                  | ENKEL | 1310 mm      | 100624-xxxx   | 684  |
| Vit- eller svartlackad metall,<br>flexibel längd, vinklingsbar | FLEX  | 1100-1700 mm | 100645-xxxx   | 1062 |

**FÄRGVAL:** Kabelränna

| Utförande | Artikelnummer |
|-----------|---------------|
| Vit       | xxxxxx-0811   |
| Svart     | xxxxxx-0814   |



# L.STATION

# RAGNARS

Med LINAK DL PLUS komponenter, utan synliga glidlagerstyrningar och med en hastighet på 80 mm/s.

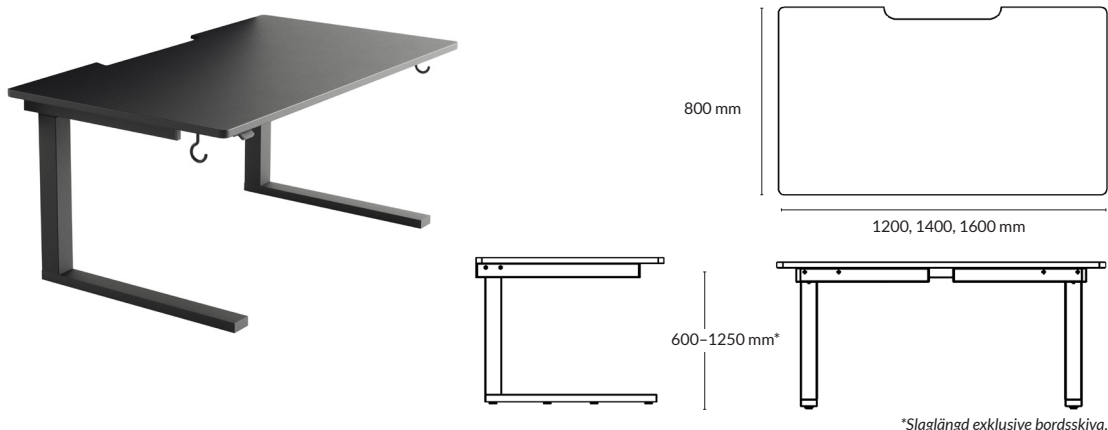

## ARBETSBORD

| Utförande                          | Slaglängd*  | Storlek skiva  | Artikelnummer | Pris   |
|------------------------------------|-------------|----------------|---------------|--------|
| Vit högtryckslaminat + vitt stativ | 600-1250 mm | 1200x800x23 mm | 190011-1      | 16 390 |
|                                    |             | 1400x800x23 mm | 190013-1      | 16 610 |
|                                    |             | 1600x800x23 mm | 190015-1      | 16 830 |
| Grå linoleum + grått stativ        | 600-1250 mm | 1200x800x24 mm | 190011-2      | 15 900 |
|                                    |             | 1400x800x24 mm | 190013-2      | 16 300 |
|                                    |             | 1600x800x24 mm | 190015-2      | 16 600 |
| Svart linoleum + svart stativ      | 600-1250 mm | 1200x800x24 mm | 190011-3      | 17 490 |
|                                    |             | 1400x800x24 mm | 190013-3      | 17 930 |
|                                    |             | 1600x800x24 mm | 190015-3      | 18 260 |
| Blå linoleum + blått stativ        | 600-1250 mm | 1200x800x24 mm | 190011-4      | 17 490 |
|                                    |             | 1400x800x24 mm | 190013-4      | 17 930 |
|                                    |             | 1600x800x24 mm | 190015-4      | 18 260 |
| Rosa linoleum + rosa stativ        | 600-1250 mm | 1200x800x24 mm | 190011-5      | 17 490 |
|                                    |             | 1400x800x24 mm | 190013-5      | 17 930 |
|                                    |             | 1600x800x24 mm | 190015-5      | 18 260 |

\*Slaglängd exklusive bordsskiva.

## TILLBEHÖR: Armstöd

| Utförande            | Storlek       | Artikelnummer | Pris |
|----------------------|---------------|---------------|------|
| Vit högtryckslaminat | 200x200x23 mm | 190001-0002   | 4070 |
| Grå linoleum         | 200x200x24 mm | 190001-0704   | 4840 |
| Svart linoleum       | 200x200x24 mm | 190001-0705   | 4840 |
| Blå linoleum         | 200x200x24 mm | 190001-0707   | 4840 |
| Rosa linoleum        | 200x200x24 mm | 190001-0708   | 4840 |

## TILLBEHÖR: Kabelränna

| Utförande  | Namn               | Längd  | Artikelnummer | Pris |
|--|--------------------|--------|---------------|------|
| Vit-, grå-, svart-, blå- eller rosalackad metall | L.station original | 620 mm | 100625-xxxx   | 1078 |

## TILLBEHÖR: Klädkrok

| Utförande  | Artikelnummer | Pris |
|--|---------------|------|
| Vit-, grå-, svart-, blå- eller rosalackad metall | 100700-xxxx   | 825  |

## FÄRGVAL: Kabelränna och klädkrok

| Utförande | Artikelnummer |
|-----------|---------------|
| Vit       | xxxxxx-0811   |
| Grå       | xxxxxx-0812   |
| Svart     | xxxxxx-0814   |
| Blå       | xxxxxx-0897   |
| Rosa      | xxxxxx-0898   |

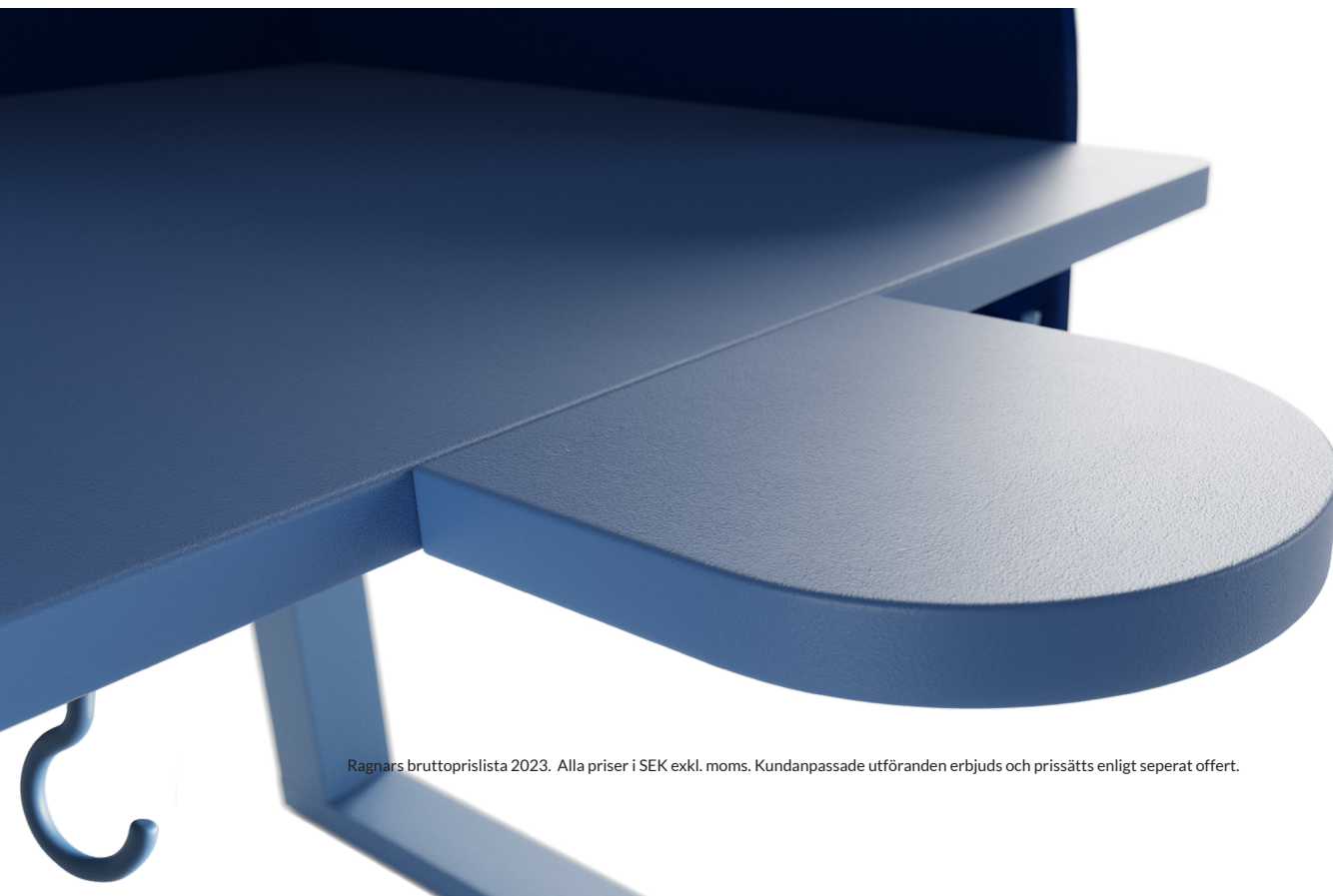



Frontskärm med rundade hörn

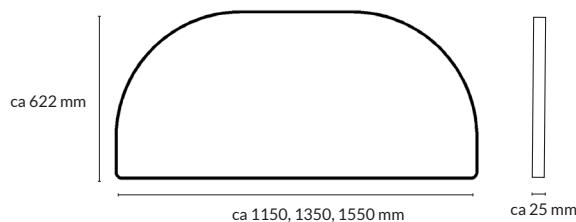

Frontskärm med sidoskärm vänster



ca 630 mm



ca 1205, 1405, 1605 mm

Frontskärm med sidoskärm höger



ca 1205, 1405, 1605 mm



ca 630 mm

**FRONTSKÄRM** med rundade hörn

| Storlek*       | Artikelnummer | Prisgr. A | Prisgr. B | Prisgr. C | Prisgr. D |
|----------------|---------------|-----------|-----------|-----------|-----------|
| 1150x622x25 mm | 19511         | 4 241     | 5 671     | 6 441     | 8 795     |
| 1350x622x25 mm | 19513         | 4 835     | 6 111     | 6 705     | 9 125     |
| 1550x622x25 mm | 19515         | 5 121     | 6 551     | 6 947     | 9 675     |

\*Exakta mått avgörs av tjocklek på tyg + 2 mm laminering.

**FRONTSKÄRM** med sidoskärm vänster

| Stl frontskärm* | Stl sidoskärm* | Artikelnummer | Prisgr. A | Prisgr. B | Prisgr. C | Prisgr. D |
|-----------------|----------------|---------------|-----------|-----------|-----------|-----------|
| 1205x622x25 mm  | 630x622x25 mm  | 19617         | 6 991     | 8 091     | 8 751     | 12 524    |
| 1405x622x25 mm  | 630x622x25 mm  | 19619         | 7 321     | 8 641     | 8 971     | 12 986    |
| 1605x622x25 mm  | 630x622x25 mm  | 19621         | 7 651     | 9 191     | 9 411     | 13 536    |

\*Exakta mått avgörs av tjocklek på tyg + 2 mm laminering.

**FRONTSKÄRM** med sidoskärm höger

| Stl frontskärm* | Stl sidoskärm* | Artikelnummer | Prisgr. A | Prisgr. B | Prisgr. C | Prisgr. D |
|-----------------|----------------|---------------|-----------|-----------|-----------|-----------|
| 1205x622x25 mm  | 630x622x25 mm  | 19611         | 6 991     | 8 091     | 8 751     | 12 524    |
| 1405x622x25 mm  | 630x622x25 mm  | 19613         | 7 321     | 8 641     | 8 971     | 12 986    |
| 1605x622x25 mm  | 630x622x25 mm  | 19615         | 7 651     | 9 191     | 9 411     | 13 536    |

\*Exakta mått avgörs av tjocklek på tyg + 2 mm laminering.

**TYGER**

| Prisgrupp   | Produktnamn  |
|-------------|--|
| Prisgrupp A | Gabriel Event Screen, Camira Carlow, Camira Fiji                                 |
| Prisgrupp B | Camira Blazer Lite, Kvadrat Floyd Screen, Nevotex Slope                          |
| Prisgrupp C | Camira Blazer, Camira Synergy, Kvadrat Remix Screen, Kvadrat Hint, Nevotex Wooly |
| Prisgrupp D | Kvadrat Mosaic, Kvadrat Plecto, Kvadrat Remix 3, Kvadrat Steelcut Trio           |

# PLANKS STATION

# RAGNARS

Med LINAK DL PLUS komponenter, utan synliga glidlagerstyrningar och med en hastighet på 80 mm/s.



## ARBETSBORD

| Utförande*   | Slaglängd** | Storlek skiva  | Artikelnummer | Pris   |
|--|-------------|----------------|---------------|--------|
| Skiva i 2x400 mm massiv ekplanka.                          |             |                |               |        |
| Skiva, sidobalk och fot i vittonad massiv ek + vitt stativ |             |                |               |        |
|  | 610-1260 mm | 1400x825x22 mm | 190513-2      | 32 120 |
|  |             | 1600x825x22 mm | 190515-2      | 34 320 |
|  |             | 1800x825x22 mm | 190517-2      | 35 640 |
|  |             | 2000x825x22 mm | 190519-2      | 36 630 |
| Skiva i vittonat ekfanér.                                  |             |                |               |        |
| Sidobalk och fot i vittonad massiv ek + vitt stativ        |             |                |               |        |
|  | 610-1260 mm | 1400x825x23 mm | 190513-1      | 19 690 |
|  |             | 1600x825x23 mm | 190515-1      | 20 020 |
|  |             | 1800x825x23 mm | 190517-1      | 20 350 |
|  |             | 2000x825x23 mm | 190519-1      | 20 790 |

\*Dinesen finns på begäran - gäller skivan i massivträ. Vid eventuella sprickor i massivträet sker lagningar med timglasformade tappar.

Skivan i fanér har samma uttryck som skivan i massiv plank.

\*\*Slaglängd exklusive bordsskiva.

**TILLBEHÖR:** Eluttag under bordsskiva

| Utförande | Information                     | Artikelnummer | Pris |
|-----------|---------------------------------|---------------|------|
| Svart     | 3 st eluttag med 3 meters kabel | 100710        | 825  |

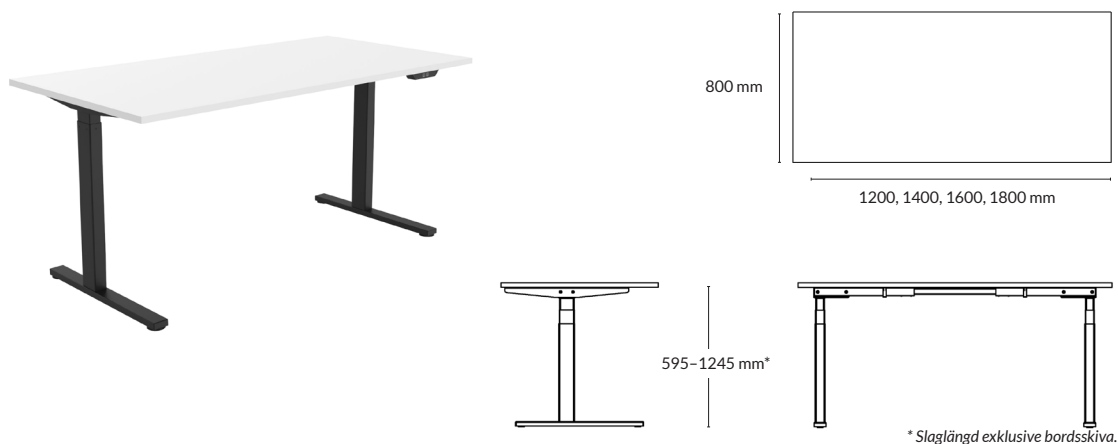

## ARBETSBORD

| Utförande  | Slaglängd*  | Storlek skiva  | Artikelnummer | Pris |
|--|-------------|----------------|---------------|------|
| Vit skiva i direktlaminat med kantlist i vit ABS + vitt stativ | 595-1245 mm | 1200x800x22 mm | 130012-0811   | 9295 |
|  | 595-1245 mm | 1400x800x22 mm | 130014-0811   | 9559 |
|  | 595-1245 mm | 1600x800x22 mm | 130016-0811   | 9713 |
|  | 595-1245 mm | 1800x800x22 mm | 130020-0811   | 9834 |

|   |             |                |             |      |
|---|-------------|----------------|-------------|------|
| Vit skiva i direktlaminat med kantlist i vit ABS + svart stativ | 595-1245 mm | 1200x800x22 mm | 130012-0814 | 9295 |
|   | 595-1245 mm | 1400x800x22 mm | 130014-0814 | 9559 |
|   | 595-1245 mm | 1600x800x22 mm | 130016-0814 | 9713 |
|   | 595-1245 mm | 1800x800x22 mm | 130020-0814 | 9834 |

\*Slaglängd exklusive bordsskiva.

Kabelränna ENKEL

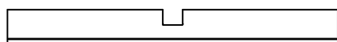

Kabelränna FLEX

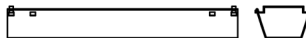

### TILLBEHÖR: Kabelränna

| Utförande  | Namn  | Längd        | Artikelnummer | Pris  |
|--|-------|--------------|---------------|-------|
| Vit- eller svartlackad metall                              | ENKEL | 910 mm       | 100623-xxxx   | 534   |
| Vit- eller svartlackad metall                              | ENKEL | 1310 mm      | 100624-xxxx   | 684   |
| Vit- eller svartlackad metall flexibel längd, vinklingsbar | FLEX  | 1100-1700 mm | 100645-xxxx   | 1 062 |

### FÄRGVAL: Kabelränna

| Utförande | Artikelnummer |
|-----------|---------------|
| Vit       | xxxxxx-0811   |
| Svart     | xxxxxx-0814   |

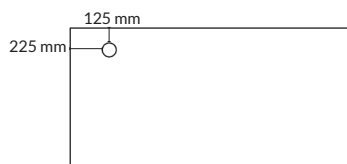

Kabelgenomföring /powerdot rund  
Vänsterplacerad

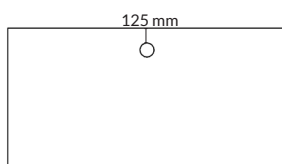

Kabelgenomföring /powerdot rund  
Centrerad

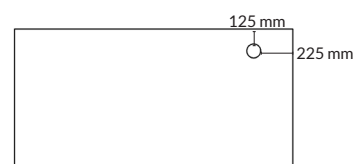

Kabelgenomföring /powerdot rund  
Högerplacerad

**TILLBEHÖR:** Kabelgenomföring rund  $\varnothing=80$  mm

| Utförande             | Placering | Artikelnummer | Pris |
|-----------------------|-----------|---------------|------|
| Vit eller svart plast | Centrerad | 150080-xxxx   | 506  |
|                       | Vänster   | 150081-xxxx   | 506  |
|                       | Höger     | 150082-xxxx   | 506  |

**FÄRGVAL:** Kabelgenomföring rund

| Utförande | Artikelnummer |
|-----------|---------------|
| Vit       | xxxxxx-0911   |
| Svart     | xxxxxx-0914   |

**TILLBEHÖR:** Powerdot PD16, rund  $\varnothing=80$  mm

| Utförande | Information              | Placering | Artikelnummer | Pris |
|-----------|--------------------------|-----------|---------------|------|
| Svart     | 1 st el, USB-A och USB-C | Centrerad | 100668-0914-1 | 1276 |
|           |                          | Vänster   | 100668-0914-2 | 1276 |
|           |                          | Höger     | 100668-0914-3 | 1276 |



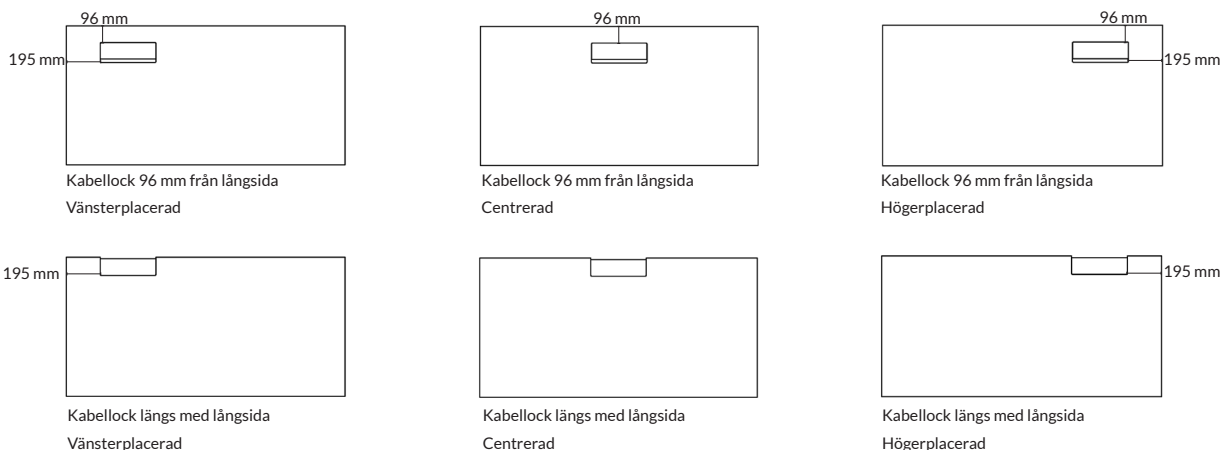

## TILLBEHÖR: Kabellock 320x115 mm

| Utförande         | Information         | Placering | Artikelnummer | Pris |
|-------------------|---------------------|-----------|---------------|------|
| Vit direktlaminat | 96 mm från långsida | Centrerad | 150091-0311   | 1133 |
|                   |                     | Vänster   | 150092-0311   | 1133 |
|                   |                     | Höger     | 150093-0311   | 1133 |
| Vit direktlaminat | Längs med långsida  | Centrerad | 150096-0311   | 1133 |
|                   |                     | Vänster   | 150097-0311   | 1133 |
|                   |                     | Höger     | 150098-0311   | 1133 |

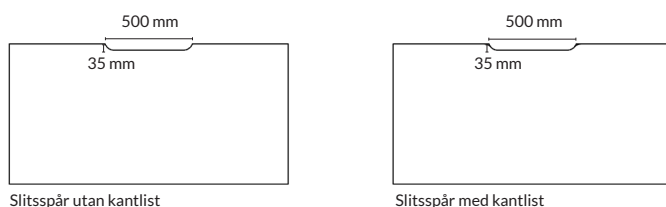

## TILLBEHÖR: Slitsspår

| Utförande              | Storlek   | Artikelnummer | Pris |
|------------------------|-----------|---------------|------|
| Utan kantlist          | 500x35 mm | 150083        | 330  |
| Med vit kantlist i ABS | 500x35 mm | 150084        | 550  |

## TILLBEHÖR: Metallpennlåda

| Utförande          | Artikelnummer | Pris |
|--------------------|---------------|------|
| Vitlackad metall   | 100651-0811   | 1430 |
| Svartlackad metall | 100651-0814   | 1430 |



# R5NXT

# RAGNARS

Med LINAK DL PLUS komponenter, utan synliga glidlagerstyrningar och med en hastighet på 80 mm/s.



## ARBETSBORD med delad skjutbar skiva

| Utförande  | Slaglängd*  | Storlek skiva  | Artikelnummer | Pris   |
|--|-------------|----------------|---------------|--------|
| Svart linoleum/valnöt+ svart stativ              | 595-1245 mm | 1400x800x24mm  | 150522-1      | 17 930 |
|  | 595-1245 mm | 1600x800x24mm  | 150524-2      | 17 930 |
|  | 595-1245 mm | 1800x800x24 mm | 150526-3      | 18 590 |
| Mauve linoleum/valnöt+ svart stativ              | 595-1245 mm | 1400x800x24 mm | 150522-4      | 17 930 |
|  | 595-1245 mm | 1600x800x24 mm | 150524-5      | 17 930 |
|  | 595-1245 mm | 1800x800x24 mm | 150526-6      | 18 590 |
| Mushroom linoleum /ek+ vitt stativ               | 595-1245 mm | 1400x800x24 mm | 150522-13     | 17 930 |
|  | 595-1245 mm | 1600x800x24 mm | 150524-14     | 17 930 |
|  | 595-1245 mm | 1800x800x24 mm | 150526-15     | 18 590 |
| Mushroom linoleum /vittonad ask<br>+ vitt stativ | 595-1245 mm | 1400x800x24 mm | 150522-16     | 17 930 |
|  | 595-1245 mm | 1600x800x24 mm | 150524-17     | 17 930 |
|  | 595-1245 mm | 1800x800x24 mm | 150526-18     | 18 590 |
| Chokladbrun genomfärgad MDF<br>+ svart stativ    | 595-1245 mm | 1400x800x19 mm | 150522-7      | 20 680 |
|  | 595-1245 mm | 1600x800x19 mm | 150524-8      | 20 680 |
|  | 595-1245 mm | 1800x800x19 mm | 150526-9      | 21 120 |

\*Slaglängd exklusive bordsskiva.

### KNAPPSATS: måste väljas

| Utförande               | Läge        | Artikelnummer |
|-------------------------|-------------|---------------|
| Borstad aluminium       | Vertikal    | 150392-1      |
|                         | Horisontell | 150392-2      |
| Borstad svart aluminium | Vertikal    | 150393-1      |
|                         | Horisontell | 150393-2      |

# R5NXT

# RAGNARS

Med LINAK DL PLUS komponenter, utan synliga glidlagerstyrningar och med en hastighet på 80 mm/s.



## ARBETSBORD fast hel skiva

| Utförande                                       | Slaglängd*  | Storlek skiva  | Artikelnummer | Pris   |
|---|-------------|----------------|---------------|--------|
| Svart linoleum/valnöt + svart stativ            | 595-1245 mm | 1400x800x24 mm | 150513-1      | 16 390 |
|   | 595-1245 mm | 1600x800x24 mm | 150515-2      | 16 390 |
|   | 595-1245 mm | 1800x800x24 mm | 150517-3      | 17 050 |
| Mauve linoleum/valnöt + svart stativ            | 595-1245 mm | 1400x800x24 mm | 150513-4      | 16 390 |
|   | 595-1245 mm | 1600x800x24 mm | 150515-5      | 16 390 |
|   | 595-1245 mm | 1800x800x24 mm | 150517-6      | 17 050 |
| Mushroom linoleum/ek + vitt stativ              | 595-1245 mm | 1400x800x24 mm | 150513-13     | 16 390 |
|   | 595-1245 mm | 1600x800x24 mm | 150515-14     | 16 390 |
|   | 595-1245 mm | 1800x800x24 mm | 150517-15     | 17 050 |
| Mushroom linoleum/vittonad ask<br>+ vitt stativ | 595-1245 mm | 1400x800x24 mm | 150513-16     | 16 390 |
|   | 595-1245 mm | 1600x800x24 mm | 150515-17     | 16 390 |
|   | 595-1245 mm | 1800x800x24 mm | 150517-18     | 17 050 |
| Chokladbrun genomfärgad MDF<br>+ svart stativ   | 595-1245 mm | 1400x800x19 mm | 150513-7      | 19 250 |
|   | 595-1245 mm | 1600x800x19 mm | 150515-8      | 19 250 |
|   | 595-1245 mm | 1800x800x19 mm | 150517-9      | 19 690 |

\*Slaglängd exklusive bordsskiva.

## KNAPPSATS: måste väljas

| Utförande               | Läge        | Artikelnummer |
|-------------------------|-------------|---------------|
| Borstad aluminium       | Vertikal    | 150392-1      |
|                         | Horisontell | 150392-2      |
| Borstad svart aluminium | Vertikal    | 150393-1      |
|                         | Horisontell | 150393-2      |

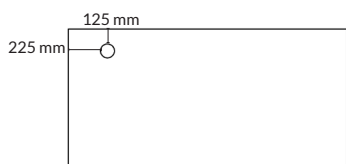

Powerdot rund  
Vänsterplacerad

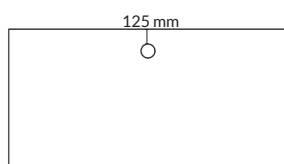

Powerdot rund  
Centrerad

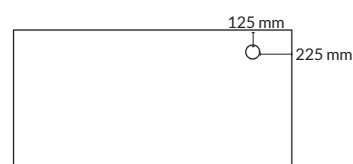

Powerdot rund  
Högerplacerad

**TILLBEHÖR FAST HEL SKIVA: Powerdot PD16, rund Ø=80 mm**

| Utförande | Information              | Placering | Artikelnummer | Pris |
|-----------|--------------------------|-----------|---------------|------|
| Svart     | 1 st el, USB-A och USB-C | Centrerad | 100668-0914-1 | 1276 |
|           |                          | Vänster   | 100668-0914-2 | 1276 |
|           |                          | Höger     | 100668-0914-3 | 1276 |

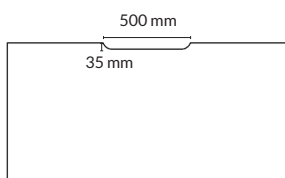

Slitsspår utan kantlist

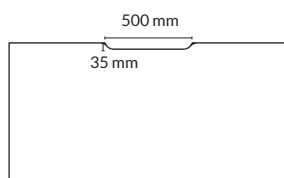

Slitsspår med kantlist

**TILLBEHÖR FAST HEL SKIVA: Slitsspår**

| Utförande                                 | Storlek   | Artikelnummer | Pris |
|---|-----------|---------------|------|
| Utan kantlist                             | 500x35 mm | 150083        | 330  |
| Med kantlist i ABS som matchar bordskivan | 500x35 mm | 150084        | 550  |



Kabelränna R5Nxt original

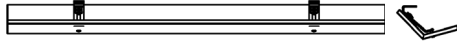

Kabelränna ENKEL

**TILLBEHÖR:** Kabelränna

| Utförande                 | Namn           | Längd    | Artikelnummer | Pris |
|---------------------------|----------------|----------|---------------|------|
| Trä/MDF, höj- och sänkbar | R5Nxt original | 1100 mm* | 100745-xxxx   | 2640 |
|                           |                | 1300 mm* | 100746-xxxx   | 2750 |
|                           |                | 1500 mm* | 100747-xxxx   | 2860 |
| Metall                    | ENKEL          | 910 mm   | 100623-xxxx   | 534  |
|                           |                | 1310 mm  | 100624-xxxx   | 684  |

\*1100 mm ränna passar till bordskiva 1400 mm.

\*1300 mm ränna passar till bordskiva 1600 mm.

\*1500 mm ränna passar till bordskiva 1800 mm.

**FÄRG-/MATERIALVAL:** Kabelränna

| Utförande*                  | Artikelnummer |
|-----------------------------|---------------|
| Valnöt                      | xxxxxx-0023   |
| Ek                          | xxxxxx-0022   |
| Vittonad ask                | xxxxxx-0024   |
| Chokladbrun genomfärgad MDF | xxxxxx-0040   |
| Vit metall                  | xxxxxx-0811   |
| Svart metall                | xxxxxx-0814   |

\*Trä och MDF - R5Nxt original. Vit och svart - ENKEL.

**TILLBEHÖR:** Sidobalk

| Utförande                   | Antal | Artikelnummer | Pris |
|-----------------------------|-------|---------------|------|
| Valnöt                      | 1 par | 100629-0023   | 990  |
| Ek                          | 1 par | 100629-0022   | 990  |
| Vittonad ask                | 1 par | 100629-0024   | 990  |
| Chokladbrun genomfärgad MDF | 1 par | 100629-0040   | 990  |





800 mm

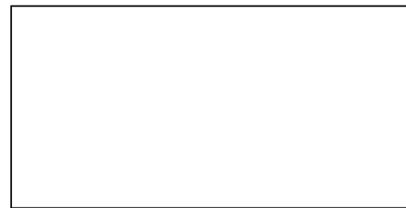

1200, 1400, 1600, 1800 mm

**SKIVA** Table 1

| Utförande                                 | Storlek skiva  | Artikelnummer | Pris |
|---|----------------|---------------|------|
| Vit högtryckslaminat / vit kantlist i ABS | 1200x800x23 mm | 150011-0001   | 2222 |
|   | 1400x800x23 mm | 150013-0001   | 2563 |
|   | 1600x800x23 mm | 150015-0001   | 2563 |
|   | 1800x800x23 mm | 150017-0001   | 2706 |
| Vitbetsat askfanér                        | 1200x800x23 mm | 150011-0530   | 4224 |
|   | 1400x800x23 mm | 150013-0530   | 5060 |
|   | 1600x800x23 mm | 150015-0530   | 5060 |
|   | 1800x800x23 mm | 150017-0530   | 5885 |
| Svartbetsat askfanér                      | 1200x800x23 mm | 150011-0535   | 4224 |
|   | 1400x800x23 mm | 150013-0535   | 5060 |
|   | 1600x800x23 mm | 150015-0535   | 5060 |
|   | 1800x800x23 mm | 150017-0535   | 5885 |
| Svart linoleum/svart kantlist i ABS       | 1200x800x24 mm | 150011-0705   | 3817 |
|   | 1400x800x24 mm | 150013-0705   | 4444 |
|   | 1600x800x24 mm | 150015-0705   | 4444 |
|   | 1800x800x24 mm | 150017-0705   | 5060 |

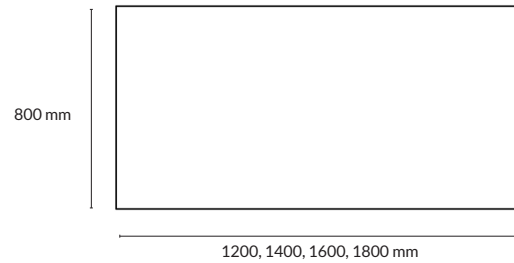
**SKIVA** Table 1

| Utförande   | Storlek skiva  | Artikelnummer | Pris |
|---|----------------|---------------|------|
| Kvadrat Really Cotton blue av återvunnen textil* / klarlackad kant  | 1200x800x19 mm | 150011-0901   | 7370 |
|   | 1400x800x19 mm | 150013-0901   | 7590 |
|   | 1600x800x19 mm | 150015-0901   | 8140 |
|   | 1800x800x19 mm | 150017-0901   | 8690 |
| Kvadrat Really Cotton cream av återvunnen textil* / klarlackad kant | 1200x800x19 mm | 150011-0902   | 7370 |
|   | 1400x800x19 mm | 150013-0902   | 7590 |
|   | 1600x800x19 mm | 150015-0902   | 8140 |
|   | 1800x800x19 mm | 150017-0902   | 8690 |

\*Färgen på tyget i kärnan kan variera.





800 mm



1200, 1400, 1600, 1800 mm

**SKIVA** Table 1 med skjutbar skiva

| Utförande                                 | Storlek skiva  | Artikelnummer | Pris |
|---|----------------|---------------|------|
| Vit högtryckslaminat / vit kantlist i ABS | 1200x800x23 mm | 150020-0001   | 2222 |
|   | 1400x800x23 mm | 150022-0001   | 2563 |
|   | 1600x800x23 mm | 150024-0001   | 2563 |
|   | 1800x800x23 mm | 150026-0001   | 2706 |
| Vitbetsat askfanér                        | 1200x800x23 mm | 150020-0530   | 4224 |
|   | 1400x800x23 mm | 150022-0530   | 5060 |
|   | 1600x800x23 mm | 150024-0530   | 5060 |
|   | 1800x800x23 mm | 150026-0530   | 5885 |
| Svartbetsat askfanér                      | 1200x800x23 mm | 150020-0535   | 4224 |
|   | 1400x800x23 mm | 150022-0535   | 5060 |
|   | 1600x800x23 mm | 150024-0535   | 5060 |
|   | 1800x800x23 mm | 150026-0535   | 5885 |
| Svart linoleum/ svart kantlist i ABS      | 1200x800x24 mm | 150020-0705   | 3817 |
|   | 1400x800x24 mm | 150022-0705   | 4444 |
|   | 1600x800x24 mm | 150024-0705   | 4444 |
|   | 1800x800x24 mm | 150026-0705   | 5060 |

# R5 WORK.STATION

# RAGNARS

Med LINAK DL PLUS komponenter, utan synliga glidlagerstyrningar och med en hastighet på 80 mm/s.

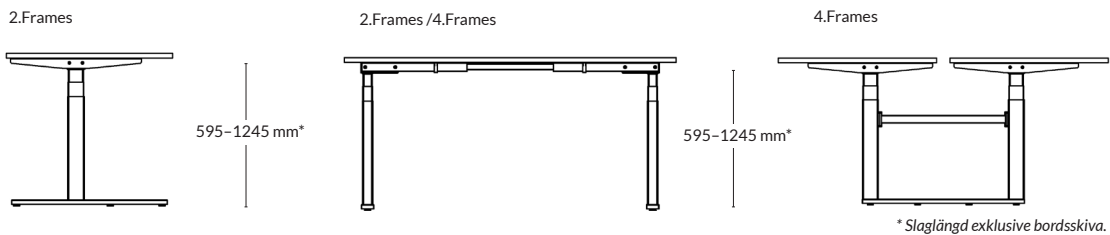

## STATIV 2.Frames, till Table 1

| Utförande                     | Slaglängd*  | Artikelnummer | Pris   |
|-------------------------------|-------------|---------------|--------|
| Vit- eller svartlackad metall | 595-1245 mm | 150326-xxxx-x | 10 395 |
| Blankkrom                     | 595-1245 mm | 150326-0820-x | 14 520 |

\*Slaglängd exklusive bordsskiva.

## STATIV 4.Frames, till Table 1 med fäste för bordsskärm

| Utförande                     | Slaglängd*  | Artikelnummer | Pris   |
|-------------------------------|-------------|---------------|--------|
| Vit- eller svartlackad metall | 595-1245 mm | 150336-xxxx-x | 21 175 |
| Blankkrom                     | 595-1245 mm | 150336-0820-x | 29 887 |

\*Slaglängd exklusive bordsskiva.

## STATIV 2.Frames, till Table 1 med skjutbar skiva

| Utförande                     | Slaglängd*  | Artikelnummer | Pris   |
|-------------------------------|-------------|---------------|--------|
| Vit- eller svartlackad metall | 595-1245 mm | 150327-xxxx-x | 12 221 |
| Blankkrom                     | 595-1245 mm | 150327-0820-x | 16 335 |

\*Slaglängd exklusive bordsskiva.

## STATIV 4.Frames, till Table 1 med skjutbar skiva och fäste för bordsskärm

| Utförande                     | Slaglängd*  | Artikelnummer | Pris   |
|-------------------------------|-------------|---------------|--------|
| Vit- eller svartlackad metall | 595-1245 mm | 150337-xxxx-x | 24 805 |
| Blankkrom                     | 595-1245 mm | 150337-0820-x | 33 033 |

\*Slaglängd exklusive bordsskiva.

## FLEXIBELT STATIV: måste väljas

| Information                  | Artikelnummer |
|------------------------------|---------------|
| För bordsskivor 1200-1600 mm | xxxxxx-xxxx-3 |
| För bordsskivor 1800-2000 mm | xxxxxx-xxxx-4 |

## FÄRGVAL: Stativ

| Utförande | Artikelnummer |
|-----------|---------------|
| Vit       | xxxxxx-0811   |
| Svart     | xxxxxx-0814   |

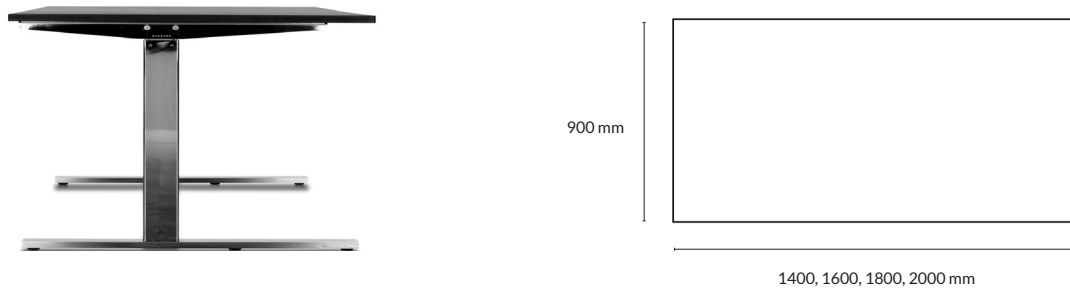

**SKIVA** Table 2

| Utförande                               | Storlek skiva  | Artikelnummer | Pris   |
|---|----------------|---------------|--------|
| Vit högtryckslaminat/vit kantlist i ABS | 1400x900x23 mm | 150033-0001   | 3465   |
|   | 1600x900x23 mm | 150035-0001   | 3465   |
|   | 1800x900x23 mm | 150037-0001   | 3817   |
|   | 2000x900x23 mm | 150039-0001   | 4147   |
| Vitbetsat askfanér                      | 1400x900x23 mm | 150033-0530   | 5951   |
|   | 1600x900x23 mm | 150035-0530   | 5951   |
|   | 1800x900x23 mm | 150037-0530   | 6787   |
|   | 2000x900x23 mm | 150039-0530   | 7623   |
| Svartbetsat askfanér                    | 1400x900x23 mm | 150033-0535   | 5951   |
|   | 1600x900x23 mm | 150035-0535   | 5951   |
|   | 1800x900x23 mm | 150037-0535   | 6787   |
|   | 2000x900x23 mm | 150039-0535   | 7623   |
| Svart linoleum/ svart kantlist i ABS    | 1400x900x24 mm | 150033-0705   | 5819   |
|   | 1600x900x24 mm | 150035-0705   | 5819   |
|   | 1800x900x24 mm | 150037-0705   | 6578   |
|   | 2000x900x24 mm | 150039-0705   | 7128   |
| Svart linoleum/massiv aluminium         | 1600x900x10 mm | 150034-0706   | 25 300 |
|   | 1800x900x10 mm | 150036-0706   | 25 982 |
|   | 2000x900x10 mm | 150038-0706   | 26 950 |



### SKIVA Table 3

| Utförande                               | Storlek skiva   | Artikelnummer | Pris   |
|---|-----------------|---------------|--------|
| Vit högtryckslaminat/vit kantlist i ABS | 2000x1000x23 mm | 150058-0001   | 5335   |
| Vitbetsat askfanér                      | 2000x1000x23 mm | 150058-0530   | 9141   |
| Svartbetsat askfanér                    | 2000x1000x23 mm | 150058-0535   | 9141   |
| Svart linoleum/svart kantlist i ABS     | 2000x1000x24 mm | 150058-0705   | 8998   |
| Svart linoleum/massiv aluminium         | 2000x1000x10 mm | 150058-0706   | 27 346 |



# R5 WORK.STATION

# RAGNARS

Med LINAK DL PLUS komponenter, utan synliga glidlagerstyrningar och med en hastighet på 80 mm/s.

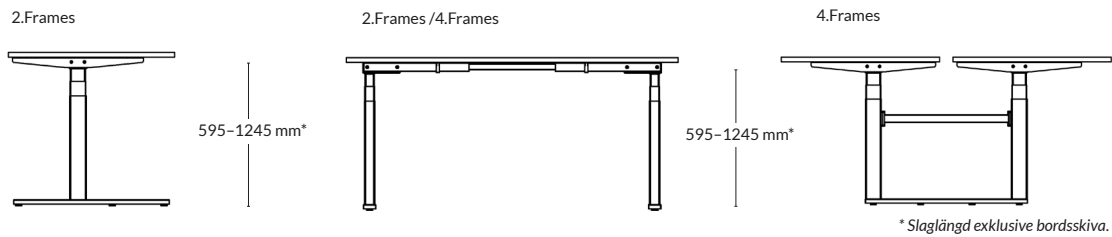

## STATIV 2.Frames, till Table 2 och Table 3

| Utförande           | Slaglängd*  | Artikelnummer | Pris   |
|---------------------|-------------|---------------|--------|
| Pulverlackad metall | 595-1245 mm | 150346-xxxx   | 10 395 |
| Blankkrom           | 595-1245 mm | 150346-0820   | 14 520 |

\*Slaglängd exklusive bordsskiva.

## STATIV 4.Frames, till Table 2 med fäste för bordsskärm

| Utförande           | Slaglängd*  | Artikelnummer | Pris   |
|---------------------|-------------|---------------|--------|
| Pulverlackad metall | 595-1245 mm | 150356-xxxx   | 21 175 |
| Blankkrom           | 595-1245 mm | 150356-0820   | 29 887 |

\*Slaglängd exklusive bordsskiva.

## FLEXIBELT STATIV: måste väljas

| Information                  | Artikelnummer |
|------------------------------|---------------|
| För bordsskivor 1200-1600 mm | xxxxxx-xxxx-3 |
| För bordsskivor 1800-2000 mm | xxxxxx-xxxx-4 |

## FÄRGVAL: Stativ

| Utförande | Artikelnummer |
|-----------|---------------|
| Vit       | xxxxxx-0811   |
| Svart     | xxxxxx-0814   |



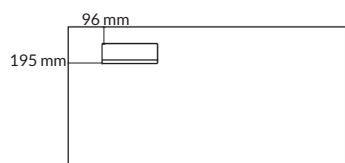

Kabellock 96 mm från långsida  
Vänsterplacerad

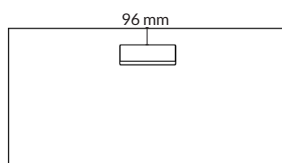

Kabellock 96 mm från långsida  
Centrerad

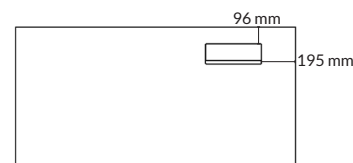

Kabellock 96 mm från långsida  
Högerplacerad

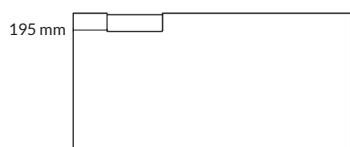

Kabellock längs med långsida  
Vänsterplacerad

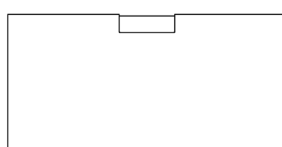

Kabellock längs med långsida  
Centrerad

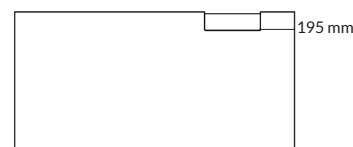

Kabellock längs med långsida  
Högerplacerad

#### TILLBEHÖR: Kabellock (ej Kvadrat Really-skiva)

| Utförande                           | Storlek    | Artikelnummer | Pris |
|-------------------------------------|------------|---------------|------|
| Vit högrtyckslaminat                | 320x115 mm | xxxxxx-0001   | 1243 |
| Vitbetsat askfanér                  | 320x115 mm | xxxxxx-0530   | 1392 |
| Svartbetsat askfanér                | 320x115 mm | xxxxxx-0535   | 1392 |
| Svart linoleum                      | 320x115 mm | xxxxxx-0705   | 2142 |
| Svart linoleum/<br>massiv aluminium | 320x115 mm | xxxxxx-0706   | 7700 |

#### PLACERING: Kabellock

| Information         | Placering | Artikelnummer |
|---------------------|-----------|---------------|
| 96 mm från långsida | Centrerad | 150091-xxxx   |
|                     | Vänster   | 150092-xxxx   |
|                     | Höger     | 150093-xxxx   |
| Längs med långsida  | Centrerad | 150096-xxxx   |
|                     | Vänster   | 150097-xxxx   |
|                     | Höger     | 150098-xxxx   |

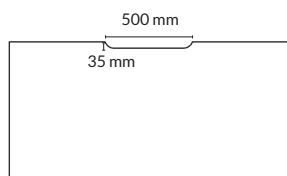

Slitsspår utan kantlist

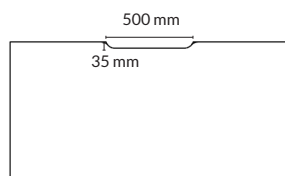

Slitsspår med kantlist

#### TILLBEHÖR: Slitsspår (ej Kvadrat Really-skiva)

| Utförande                                  | Storlek   | Artikelnummer | Pris |
|--|-----------|---------------|------|
| Utan kantlist                              | 500x35 mm | 150083        | 330  |
| Med kantlist i ABS som matchar bordsskivan | 500x35 mm | 150084        | 550  |

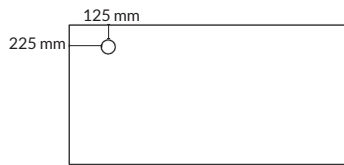

Powerdot rund  
Vänsterplacerad

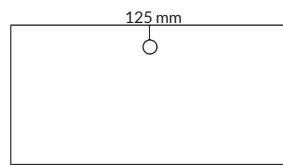

Powerdot rund  
Centrerad

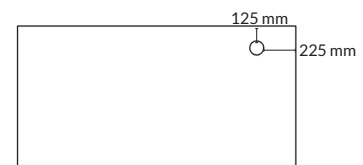

Powerdot rund  
Högerplacerad

**TILLBEHÖR:** Powerdot PD16, rund Ø=80 mm

| Utförande | Information              | Placering | Artikelnummer | Pris |
|-----------|--------------------------|-----------|---------------|------|
| Svart     | 1 st el, USB-A och USB-C | Centrerad | 100668-0914-1 | 1276 |
|           |                          | Vänster   | 100668-0914-2 | 1276 |
|           |                          | Höger     | 100668-0914-3 | 1276 |

Kabelränna ENKEL



Kabelränna FLEX

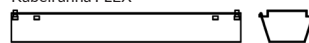

**TILLBEHÖR:** Kabelränna

| Utförande  | Namn  | Längd        | Artikelnummer | Pris |
|--|-------|--------------|---------------|------|
| Vit eller svart metall                                 | ENKEL | 910 mm       | 100623-xxxx   | 534  |
| Vit eller svart metall                                 | ENKEL | 1310 mm      | 100624-xxxx   | 684  |
| Vit eller svart metall,<br>flexibel längd, vinklångbar | FLEX  | 1100-1700 mm | 100645-xxxx   | 1062 |

**FÄRGVAL:** Kabelränna

| Utförande | Artikelnummer |
|-----------|---------------|
| Vit       | xxxxxx-0811   |
| Svart     | xxxxxx-0814   |

**TILLBEHÖR:** Metallpennlåda

| Utförande    | Artikelnummer | Pris |
|--------------|---------------|------|
| Vit metall   | 100651-0811   | 1430 |
| Svart metall | 100651-0814   | 1430 |

**TILLBEHÖR:** Knappsats

| Information                          | Artikelnummer | Pris |
|--------------------------------------|---------------|------|
| Försänkt och integrerad i bordsskiva | 150391        | 935  |
| Bluetooth (DPG 1M)                   | 150395        | 682  |
| Bluetooth memory (DPG)               | 150396        | 963  |
| Bluetooth display (DPG 1C)           | 150397        | 1232 |

\*Standardknappsats ingår.

# R6 WORK.STATION

# RAGNARS

Med LINAK DL PLUS komponenter, utan synliga glidlagerstyrningar och med en hastighet på 80 mm/s.

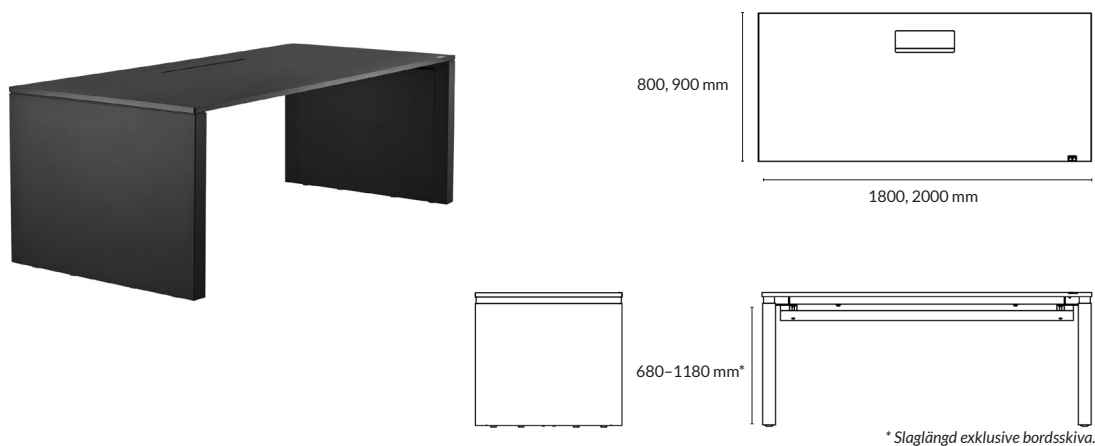

## ARBETSBORD

| Utförande   | Slaglängd*  | Storlek skiva  | Artikelnummer | Pris   |
|---|-------------|----------------|---------------|--------|
| Svart linoleum skiva<br>med kantlist i svart ABS<br>inkl. kabelränna + svart stativ | 680-1180 mm | 1800x800x24 mm | 16016-1       | 42 076 |
|   | 680-1180 mm | 2000x800x24 mm | 16018-1       | 42 972 |
|   | 680-1180 mm | 1800x900x24 mm | 16026-1       | 44 424 |
|   | 680-1180 mm | 2000x900x24 mm | 16028-1       | 45 186 |
| Svart skiva i linoleum<br>och massiv aluminium<br>inkl. kabelränna + svart stativ   | 680-1180 mm | 1800x800x10 mm | 16016-2       | 62 128 |
|   | 680-1180 mm | 2000x800x10 mm | 16018-2       | 64 108 |
|   | 680-1180 mm | 1800x900x10 mm | 16026-2       | 64 900 |
|   | 680-1180 mm | 2000x900x10 mm | 16028-2       | 66 748 |

\*Slaglängd exklusive bordsskiva.



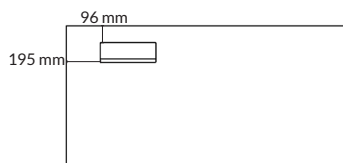

Kabellock 96 mm från långsida  
Vänsterplacerad

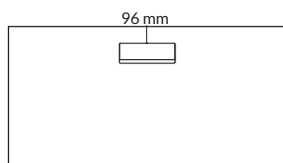

Kabellock 96 mm från långsida  
Centrerad

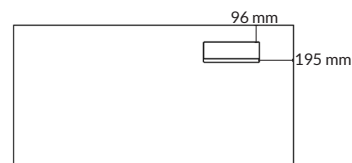

Kabellock 96 mm från långsida  
Högerplacerad

## TILLBEHÖR: Kabellock 320x115 mm

| Utförande                           | Information        | Placering | Artikelnummer | Pris |
|-------------------------------------|--------------------|-----------|---------------|------|
| Svart linoleum/kantlist i svart ABS | 96 mm fr. långsida | Centrerad | 160091-0705   | 2750 |
|                                     |                    | Vänster   | 160092-0705   | 2750 |
|                                     |                    | Höger     | 160093-0705   | 2750 |
| Svart linoleum och massiv aluminium | 96 mm fr. långsida | Centrerad | 150091-0706   | 7700 |
|                                     |                    | Vänster   | 150092-0706   | 7700 |
|                                     |                    | Höger     | 150093-0706   | 7700 |



# MÖTESBORD

---

Coinz Conference  
Coinz Flex  
E5 Meeting  
Links  
Links Ping Pong  
Plus Meeting  
R5 Work. Conference  
R5 Work. Meeting



# COINZ CONFERENCE

# RAGNARS

Med LINAK DL PLUS komponenter, utan synliga glidlagerstyrningar och med en hastighet på 80 mm/s.

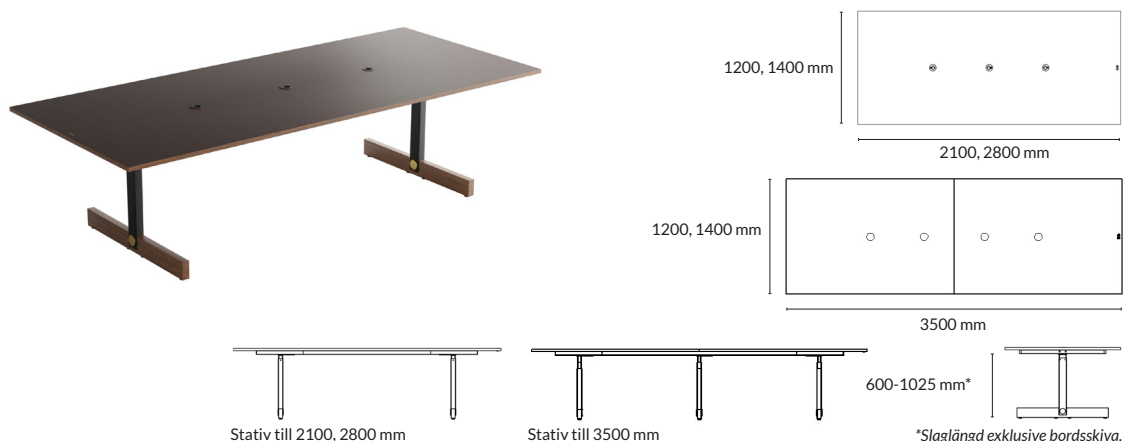

## MÖTESBORD

| Utförande                              | Slaglängd*  | Storlek skiva   | Artikelnummer | Pris   |
|--|-------------|-----------------|---------------|--------|
| Mauve linoleum / valnöt + svart stativ | 600-1025 mm | 2100x1200x24 mm | 190213-1      | 31 570 |
|  |             | 2100x1400x24 mm | 190223-1      | 34 430 |
|  |             | 2800x1200x24 mm | 190313-1      | 37 400 |
|  |             | 2800x1400x24 mm | 190323-1      | 38 720 |
|  |             | 3500x1200x24 mm | 190413-1      | 49 940 |
|  |             | 3500x1400x24 mm | 190423-1      | 54 230 |
| Svart linoleum / ask+ svart stativ     | 600-1025 mm | 2100x1200x24 mm | 190213-2      | 30 470 |
|  |             | 2100x1400x24 mm | 190223-2      | 33 440 |
|  |             | 2800x1200x24 mm | 190313-2      | 36 190 |
|  |             | 2800x1400x24 mm | 190323-2      | 37 730 |
|  |             | 3500x1200x24 mm | 190413-2      | 48 290 |
|  |             | 3500x1400x24 mm | 190423-2      | 52 800 |
| Svart linoleum / alm + svart stativ    | 600-1025 mm | 2100x1200x24 mm | 190213-3      | 31 570 |
|  |             | 2100x1400x24 mm | 190223-3      | 34 430 |
|  |             | 2800x1200x24 mm | 190313-3      | 37 400 |
|  |             | 2800x1400x24 mm | 190323-3      | 38 720 |
|  |             | 3500x1200x24 mm | 190413-3      | 49 940 |
|  |             | 3500x1400x24 mm | 190423-3      | 54 230 |
| Mushroom linoleum / ek + vitt stativ   | 600-1025 mm | 2100x1200x24 mm | 190213-4      | 30 470 |
|  |             | 2100x1400x24 mm | 190223-4      | 33 440 |
|  |             | 2800x1200x24 mm | 190313-4      | 36 190 |
|  |             | 2800x1400x24 mm | 190323-4      | 37 730 |
|  |             | 3500x1200x24 mm | 190413-4      | 48 290 |
|  |             | 3500x1400x24 mm | 190423-4      | 52 800 |

\*Slaglängd exklusive bordsskiva.

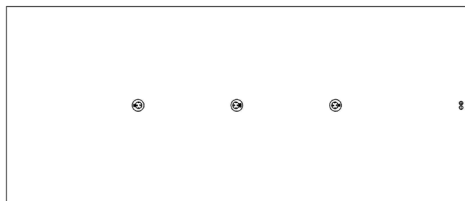

Powerdot rund - centrerad

Exakt placering beror på hur många powerdots man vill ha.

**TILLBEHÖR:** Powerdot PD16, rund Ø=80 mm

| Utförande | Information              | Placering | Artikelnummer | Pris  |
|-----------|--------------------------|-----------|---------------|-------|
| Svart     | 1 st el, USB-A och USB-C | Centrerad | 100666-4      | 1 222 |

Kabelränna Meeting/conference original



**TILLBEHÖR:** Kabelränna

| Utförande          | Namn                        | Längd  | Artikelnummer | Pris |
|--------------------|-----------------------------|--------|---------------|------|
| Vitlackad metall   | Meeting/conference original | 280 mm | 190095-0811   | 715  |
| Svartlackad metall | Meeting/conference original | 280 mm | 190095-0814   | 715  |

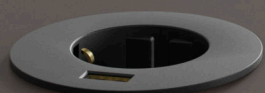

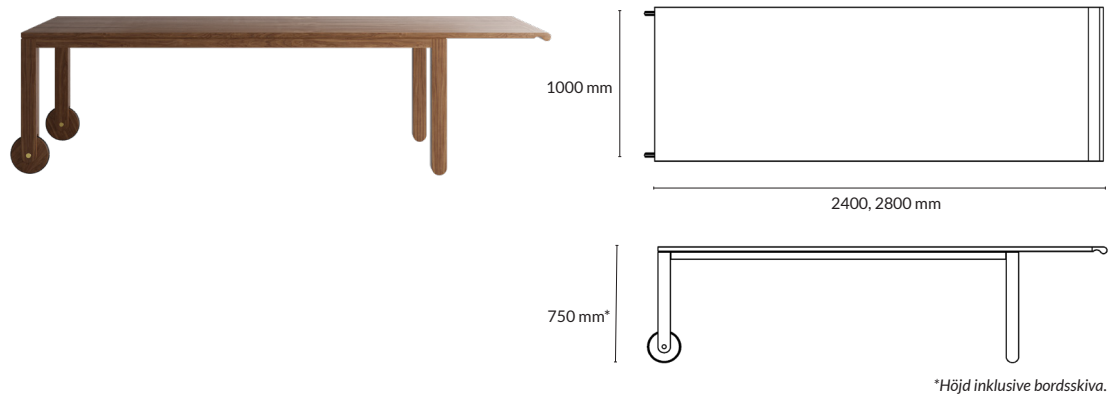

## KONFERENSBORD

| Utförande | Höjd*  | Storlek skiva   | Artikelnummer | Pris   |
|-----------|--------|-----------------|---------------|--------|
| Valnöt    | 750 mm | 2400x1000x29 mm | 190500-0023   | 61 050 |
|           |        | 2800x1000x29 mm | 190501-0023   | 67 650 |
| Ek        | 750 mm | 2400x1000x29 mm | 190500-0022   | 50 050 |
|           |        | 2800x1000x29 mm | 190501-0022   | 56 650 |

\*Höjd inklusive bordsskiva.



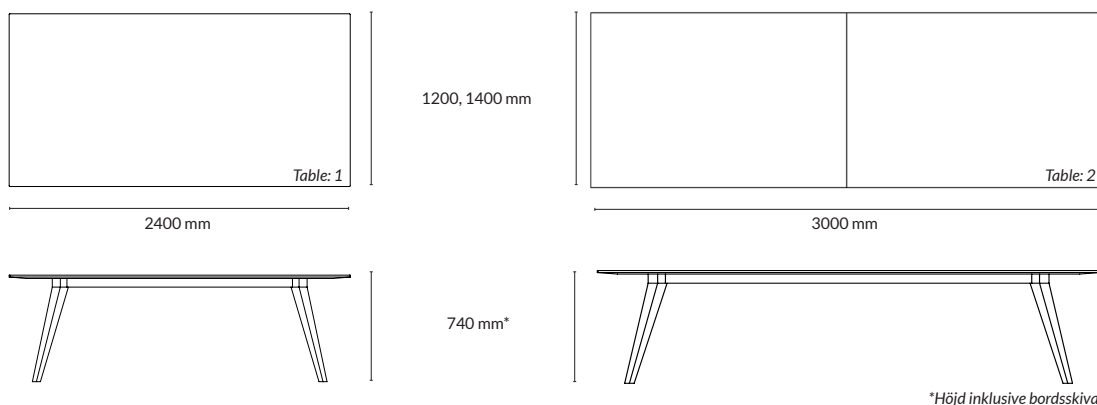

\*Höjd inklusive bordsskiva.

**MÖTESBORD** Rektangulärt

| Utförande Table 1                          | Höjd*  | Storlek skiva   | Artikelnummer | Pris   |
|--|--------|-----------------|---------------|--------|
| Vitbetsad ask + stativ i vitbetsad ask     | 740 mm | 2400x1200x23 mm | 190111-0530   | 41 844 |
|  | 740 mm | 2400x1400x23 mm | 190112-0530   | 49 841 |
| Svartbetsad ask + stativ i svartbetsad ask | 740 mm | 2400x1200x23 mm | 190111-0535   | 41 844 |
|  | 740 mm | 2400x1400x23 mm | 190112-0535   | 49 841 |
| Mauve linoleum + stativ i svartbetsad ask  | 740 mm | 2400x1200x24 mm | 190111-0701   | 46 068 |
|  | 740 mm | 2400x1400x24 mm | 190112-0701   | 54 648 |
| Svart linoleum + stativ i svartbetsad ask  | 740 mm | 2400x1200x24 mm | 190111-0705   | 46 068 |
|  | 740 mm | 2400x1400x24 mm | 190112-0705   | 54 648 |
| Mushroom linoleum + stativ i vitbetsad ask | 740 mm | 2400x1200x24 mm | 190111-0702   | 46 068 |
|  | 740 mm | 2400x1400x24 mm | 190112-0702   | 54 648 |

\*Höjd inklusive bordsskiva.

| Utförande Table 2                          | Höjd*  | Storlek skiva   | Artikelnummer | Pris   |
|--|--------|-----------------|---------------|--------|
| Vitbetsad ask + stativ i vitbetsad ask     | 740 mm | 3000x1200x23 mm | 190116-0530   | 51 920 |
|  | 740 mm | 3000x1400x23 mm | 190117-0530   | 59 835 |
| Svartbetsad ask + stativ i svartbetsad ask | 740 mm | 3000x1200x23 mm | 190116-0535   | 51 920 |
|  | 740 mm | 3000x1400x23 mm | 190117-0535   | 59 835 |
| Mauve linoleum + stativ i svartbetsad ask  | 740 mm | 3000x1200x24 mm | 190116-0701   | 57 024 |
|  | 740 mm | 3000x1400x24 mm | 190117-0701   | 65 654 |
| Svart linoleum + stativ i svartbetsad ask  | 740 mm | 3000x1200x24 mm | 190116-0705   | 57 024 |
|  | 740 mm | 3000x1400x24 mm | 190117-0705   | 65 654 |
| Mushroom linoleum + stativ i vitbetsad ask | 740 mm | 3000x1200x24 mm | 190116-0702   | 57 024 |
|  | 740 mm | 3000x1400x24 mm | 190117-0702   | 65 654 |

\*Höjd inklusive bordsskiva.

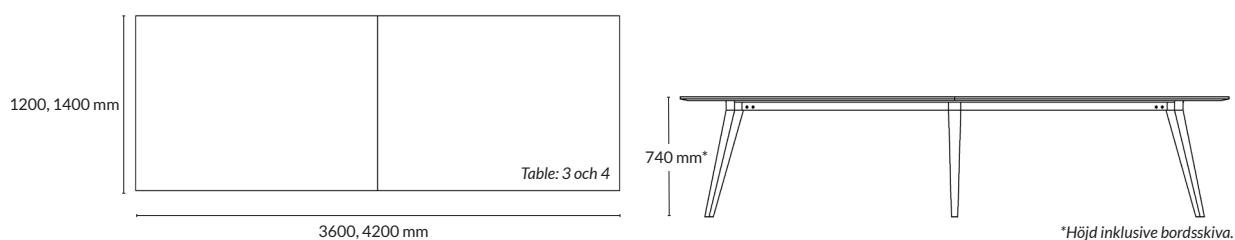

## MÖTESBORD Rektangulärt

| Utförande Table 3                          | Höjd*  | Storlek skiva   | Artikelnummer | Pris   |
|--|--------|-----------------|---------------|--------|
| Vitbetsad ask + stativ i vitbetsad ask     | 740 mm | 3600x1200x23 mm | 190121-0530   | 64 680 |
|  | 740 mm | 3600x1400x23 mm | 190122-0530   | 71 979 |
| Svartbetsad ask + stativ i svartbetsad ask | 740 mm | 3600x1200x23 mm | 190121-0535   | 64 680 |
|  | 740 mm | 3600x1400x23 mm | 190122-0535   | 71 979 |
| Mauve linoleum + stativ i svartbetsad ask  | 740 mm | 3600x1200x24 mm | 190121-0701   | 71 016 |
|  | 740 mm | 3600x1400x24 mm | 190122-0701   | 78 683 |
| Svart linoleum + stativ i svartbetsad ask  | 740 mm | 3600x1200x24 mm | 190121-0705   | 71 016 |
|  | 740 mm | 3600x1400x24 mm | 190122-0705   | 78 683 |
| Mushroom linoleum + stativ i vitbetsad ask | 740 mm | 3600x1200x24 mm | 190121-0702   | 71 016 |
|  | 740 mm | 3600x1400x24 mm | 190122-0702   | 78 683 |

\*Höjd inklusive bordsskiva.

| Utförande Table 4                          | Höjd*  | Storlek skiva   | Artikelnummer | Pris    |
|--|--------|-----------------|---------------|---------|
| Vitbetsad ask + stativ i vitbetsad ask     | 740 mm | 4200x1200x23 mm | 190126-0530   | 85 404  |
|  | 740 mm | 4200x1400x23 mm | 190127-0530   | 90 068  |
| Svartbetsad ask + stativ i svartbetsad ask | 740 mm | 4200x1200x23 mm | 190126-0535   | 85 404  |
|  | 740 mm | 4200x1400x23 mm | 190127-0535   | 90 068  |
| Mauve linoleum + stativ i svartbetsad ask  | 740 mm | 4200x1200x24 mm | 190126-0701   | 93 984  |
|  | 740 mm | 4200x1400x24 mm | 190127-0701   | 101 327 |
| Svart linoleum + stativ i svartbetsad ask  | 740 mm | 4200x1200x24 mm | 190126-0705   | 93 984  |
|  | 740 mm | 4200x1400x24 mm | 190127-0705   | 101 327 |
| Mushroom linoleum + stativ i vitbetsad ask | 740 mm | 4200x1200x24 mm | 190126-0702   | 93 984  |
|  | 740 mm | 4200x1400x24 mm | 190127-0702   | 101 327 |

\*Höjd inklusive bordsskiva.

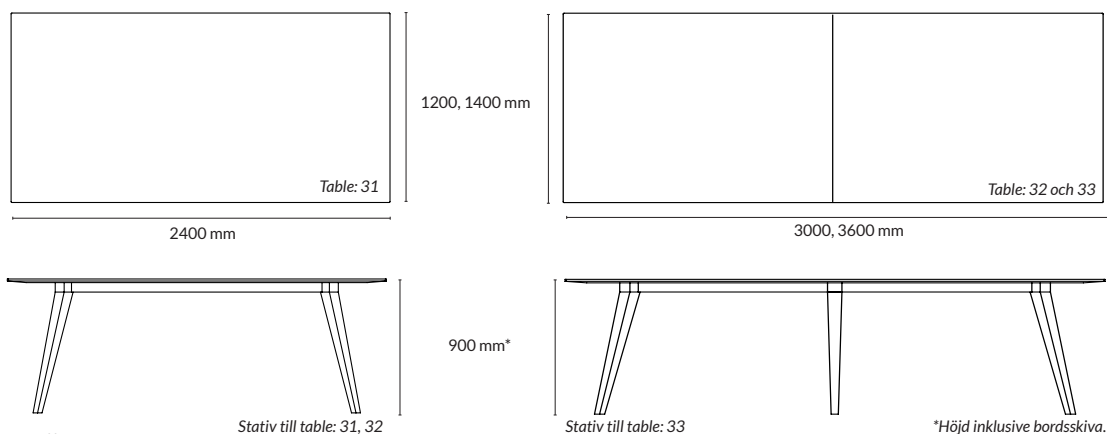

## MÖTESBORD

Rektangulärt

| Utförande Table 31                         | Höjd*  | Storlek skiva   | Artikelnummer | Pris   |
|--|--------|-----------------|---------------|--------|
| Vitbetsad ask + stativ i vitbetsad ask     | 900 mm | 2400x1200x23 mm | 190151-0530   | 46 046 |
|  | 900 mm | 2400x1400x23 mm | 190152-0530   | 55 787 |
| Svartbetsad ask + stativ i svartbetsad ask | 900 mm | 2400x1200x23 mm | 190151-0535   | 46 046 |
|  | 900 mm | 2400x1400x23 mm | 190152-0535   | 55 787 |
| Mauve linoleum + stativ i svartbetsad ask  | 900 mm | 2400x1200x24 mm | 190151-0701   | 50 727 |
|  | 900 mm | 2400x1400x24 mm | 190152-0701   | 61 606 |
| Svart linoleum + stativ i svartbetsad ask  | 900 mm | 2400x1200x24 mm | 190151-0705   | 50 727 |
|  | 900 mm | 2400x1400x24 mm | 190152-0705   | 61 606 |
| Mushroom linoleum + stativ i vitbetsad ask | 900 mm | 2400x1200x24 mm | 190151-0702   | 50 727 |
|  | 900 mm | 2400x1400x24 mm | 190152-0702   | 61 606 |

\*Höjd inklusive bordsskiva.

| Utförande Table 32                         | Höjd*  | Storlek skiva   | Artikelnummer | Pris   |
|--|--------|-----------------|---------------|--------|
| Vitbetsad ask + stativ i vitbetsad ask     | 900 mm | 3000x1200x23 mm | 190154-0530   | 55 787 |
|  | 900 mm | 3000x1400x23 mm | 190155-0530   | 65 780 |
| Svartbetsad ask + stativ i svartbetsad ask | 900 mm | 3000x1200x23 mm | 190154-0535   | 55 787 |
|  | 900 mm | 3000x1400x23 mm | 190155-0535   | 65 780 |
| Mauve linoleum + stativ i svartbetsad ask  | 900 mm | 3000x1200x24 mm | 190154-0701   | 61 606 |
|  | 900 mm | 3000x1400x24 mm | 190155-0701   | 72 358 |
| Svart linoleum + stativ i svartbetsad ask  | 900 mm | 3000x1200x24 mm | 190154-0705   | 61 606 |
|  | 900 mm | 3000x1400x24 mm | 190155-0705   | 72 358 |
| Mushroom linoleum + stativ i vitbetsad ask | 900 mm | 3000x1200x24 mm | 190154-0702   | 61 606 |
|  | 900 mm | 3000x1400x24 mm | 190155-0702   | 72 358 |

\*Höjd inklusive bordsskiva.

| Utförande Table 33                         | Höjd*  | Storlek skiva   | Artikelnummer | Pris    |
|--|--------|-----------------|---------------|---------|
| Vitbetsad ask + stativ i vitbetsad ask     | 900 mm | 3600x1200x23 mm | 190157-0530   | 90 827  |
|  | 900 mm | 3600x1400x23 mm | 190158-0530   | 101 327 |
| Svartbetsad ask + stativ i svartbetsad ask | 900 mm | 3600x1200x23 mm | 190157-0535   | 90 827  |
|  | 900 mm | 3600x1400x23 mm | 190158-0535   | 101 327 |
| Mauve linoleum + stativ i svartbetsad ask  | 900 mm | 3600x1200x24 mm | 190157-0701   | 99 935  |
|  | 900 mm | 3600x1400x24 mm | 190158-0701   | 111 573 |
| Svart linoleum + stativ i svartbetsad ask  | 900 mm | 3600x1200x24 mm | 190157-0705   | 99 935  |
|  | 900 mm | 3600x1400x24 mm | 190158-0705   | 111 573 |
| Mushroom linoleum + stativ i vitbetsad ask | 900 mm | 3600x1200x24 mm | 190157-0702   | 99 935  |
|  | 900 mm | 3600x1400x24 mm | 190158-0702   | 111 573 |

\*Höjd inklusive bordsskiva.

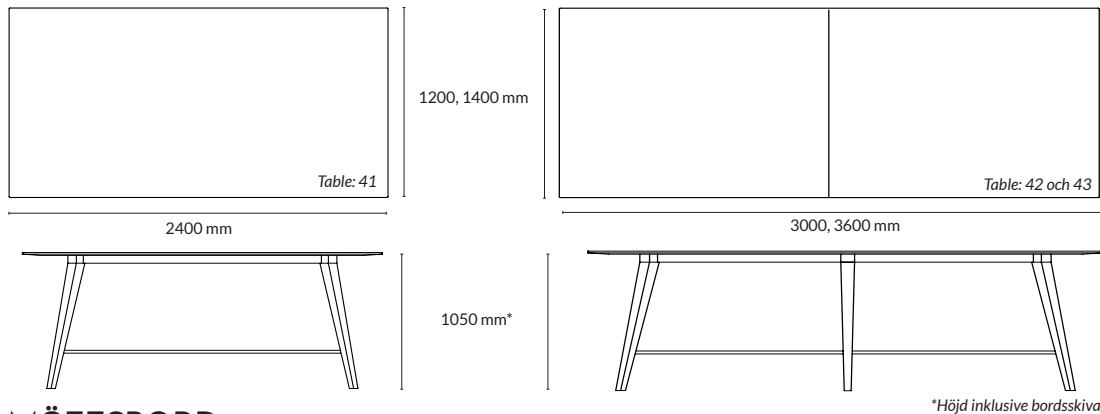
**MÖTESBORD** Rektangulärt

| Utförande Table 41                         | Höjd*   | Storlek skiva   | Artikelnummer | Pris   |
|--|---------|-----------------|---------------|--------|
| Vitbetsad ask + stativ i vitbetsad ask     | 1050 mm | 2400x1200x23 mm | 190161-0530   | 66 264 |
|  | 1050 mm | 2400x1400x23 mm | 190162-0530   | 74 129 |
| Svartbetsad ask + stativ i svartbetsad ask | 1050 mm | 2400x1200x23 mm | 190161-0535   | 66 264 |
|  | 1050 mm | 2400x1400x23 mm | 190162-0535   | 74 129 |
| Mauve linoleum + stativ i svartbetsad ask  | 1050 mm | 2400x1200x24 mm | 190161-0701   | 72 864 |
|  | 1050 mm | 2400x1400x24 mm | 190162-0701   | 81 719 |
| Svart linoleum + stativ i svartbetsad ask  | 1050 mm | 2400x1200x24 mm | 190161-0705   | 72 864 |
|  | 1050 mm | 2400x1400x24 mm | 190162-0705   | 81 719 |
| Mushroom linoleum + stativ i vitbetsad ask | 1050 mm | 2400x1200x24 mm | 190161-0702   | 72 864 |
|  | 1050 mm | 2400x1400x24 mm | 190162-0702   | 81 719 |

\*Höjd inklusive bordsskiva.

\*Höjd inklusive bordsskiva.

| Utförande Table 42                         | Höjd*   | Storlek skiva   | Artikelnummer | Pris   |
|--|---------|-----------------|---------------|--------|
| Vitbetsad ask + stativ i vitbetsad ask     | 1050 mm | 3000x1200x23 mm | 190166-0530   | 77 352 |
|  | 1050 mm | 3000x1400x23 mm | 190167-0530   | 84 755 |
| Svartbetsad ask + stativ i svartbetsad ask | 1050 mm | 3000x1200x23 mm | 190166-0535   | 77 352 |
|  | 1050 mm | 3000x1400x23 mm | 190167-0535   | 84 755 |
| Mauve linoleum + stativ i svartbetsad ask  | 1050 mm | 3000x1200x24 mm | 190166-0701   | 85 272 |
|  | 1050 mm | 3000x1400x24 mm | 190167-0701   | 93 357 |
| Svart linoleum + stativ i svartbetsad ask  | 1050 mm | 3000x1200x24 mm | 190166-0705   | 85 272 |
|  | 1050 mm | 3000x1400x24 mm | 190167-0705   | 93 357 |
| Mushroom linoleum + stativ i vitbetsad ask | 1050 mm | 3000x1200x24 mm | 190166-0702   | 85 272 |
|  | 1050 mm | 3000x1400x24 mm | 190167-0702   | 93 357 |

\*Höjd inklusive bordsskiva.

| Utförande Table 43                         | Höjd*   | Storlek skiva   | Artikelnummer | Pris    |
|--|---------|-----------------|---------------|---------|
| Vitbetsad ask + stativ i vitbetsad ask     | 1050 mm | 3600x1200x23 mm | 190171-0530   | 118 025 |
|  | 1050 mm | 3600x1400x23 mm | 190172-0530   | 131 560 |
| Svartbetsad ask + stativ i svartbetsad ask | 1050 mm | 3600x1200x23 mm | 190171-0535   | 118 025 |
|  | 1050 mm | 3600x1400x23 mm | 190172-0535   | 131 560 |
| Mauve linoleum + stativ i svartbetsad ask  | 1050 mm | 3600x1200x24 mm | 190171-0701   | 130 295 |
|  | 1050 mm | 3600x1400x24 mm | 190172-0701   | 146 740 |
| Svart linoleum + stativ i svartbetsad ask  | 1050 mm | 3600x1200x24 mm | 190171-0705   | 130 295 |
|  | 1050 mm | 3600x1400x24 mm | 190172-0705   | 146 740 |
| Mushroom linoleum + stativ i vitbetsad ask | 1050 mm | 3600x1200x24 mm | 190171-0702   | 130 295 |
|  | 1050 mm | 3600x1400x24 mm | 190172-0702   | 146 740 |

\*Höjd inklusive bordsskiva.

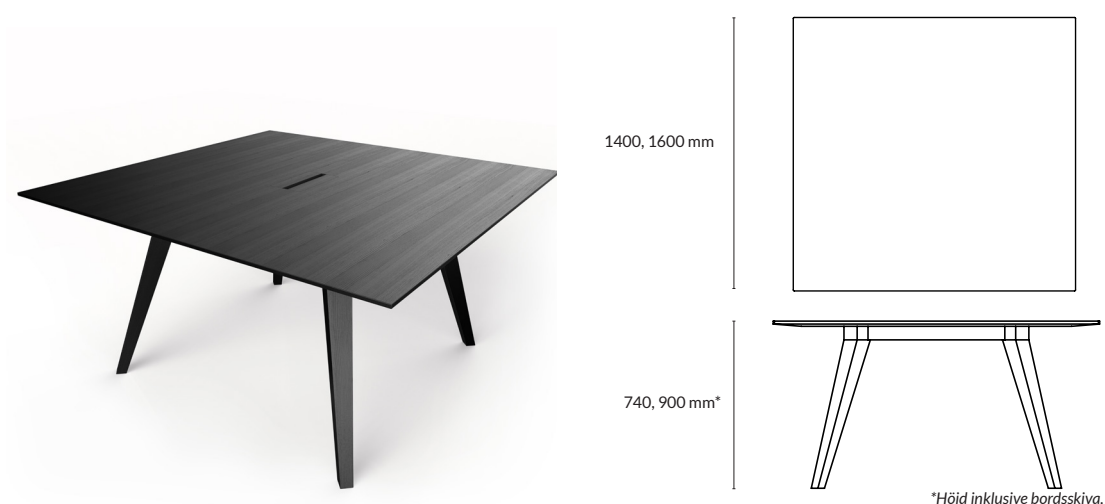

## MÖTESBORD Kvadratisk

| Utförande Table 11                         | Höjd*  | Storlek skiva   | Artikelnummer | Pris   |
|--|--------|-----------------|---------------|--------|
| Vitbetsad ask + stativ i vitbetsad ask     | 740 mm | 1400x1400x23 mm | 190132-0530   | 35 547 |
| Svartbetsad ask + stativ i svartbetsad ask | 740 mm | 1400x1400x23 mm | 190132-0535   | 35 547 |
| Mauve linoleum + stativ i svartbetsad ask  | 740 mm | 1400x1400x24 mm | 190132-0701   | 39 342 |
| Svart linoleum + stativ i svartbetsad ask  | 740 mm | 1400x1400x24 mm | 190132-0705   | 39 342 |
| Mushroom linoleum + stativ i vitbetsad ask | 740 mm | 1400x1400x24 mm | 190132-0702   | 39 342 |

\*Höjd inklusive bordsskiva.

| Utförande Table 12                         | Höjd*  | Storlek skiva   | Artikelnummer | Pris   |
|--|--------|-----------------|---------------|--------|
| Vitbetsad ask + stativ i vitbetsad ask     | 740 mm | 1600x1600x23 mm | 190133-0530   | 43 010 |
| Svartbetsad ask + stativ i svartbetsad ask | 740 mm | 1600x1600x23 mm | 190133-0535   | 43 010 |
| Mauve linoleum + stativ i svartbetsad ask  | 740 mm | 1600x1600x24 mm | 190133-0701   | 47 311 |
| Svart linoleum + stativ i svartbetsad ask  | 740 mm | 1600x1600x24 mm | 190133-0705   | 47 311 |
| Mushroom linoleum + stativ i vitbetsad ask | 740 mm | 1600x1600x24 mm | 190133-0702   | 47 311 |

\*Höjd inklusive bordsskiva.

| Utförande Table 21                         | Höjd*  | Storlek skiva   | Artikelnummer | Pris   |
|--|--------|-----------------|---------------|--------|
| Vitbetsad ask + stativ i vitbetsad ask     | 900 mm | 1400x1400x23 mm | 190142-0530   | 41 619 |
| Svartbetsad ask + stativ i svartbetsad ask | 900 mm | 1400x1400x23 mm | 190142-0535   | 41 619 |
| Mauve linoleum + stativ i svartbetsad ask  | 900 mm | 1400x1400x24 mm | 190142-0701   | 45 667 |
| Svart linoleum + stativ i svartbetsad ask  | 900 mm | 1400x1400x24 mm | 190142-0705   | 45 667 |
| Mushroom linoleum + stativ i vitbetsad ask | 900 mm | 1400x1400x24 mm | 190142-0702   | 45 667 |

\*Höjd inklusive bordsskiva.

| Utförande Table 22                         | Höjd*  | Storlek skiva   | Artikelnummer | Pris   |
|--|--------|-----------------|---------------|--------|
| Vitbetsad ask + stativ i vitbetsad ask     | 900 mm | 1600x1600x23 mm | 190143-0530   | 49 082 |
| Svartbetsad ask + stativ i svartbetsad ask | 900 mm | 1600x1600x23 mm | 190143-0535   | 49 082 |
| Mauve linoleum + stativ i svartbetsad ask  | 900 mm | 1600x1600x24 mm | 190143-0701   | 54 016 |
| Svart linoleum + stativ i svartbetsad ask  | 900 mm | 1600x1600x24 mm | 190143-0705   | 54 016 |
| Mushroom linoleum + stativ i vitbetsad ask | 900 mm | 1600x1600x24 mm | 190143-0702   | 54 016 |

\*Höjd inklusive bordsskiva.



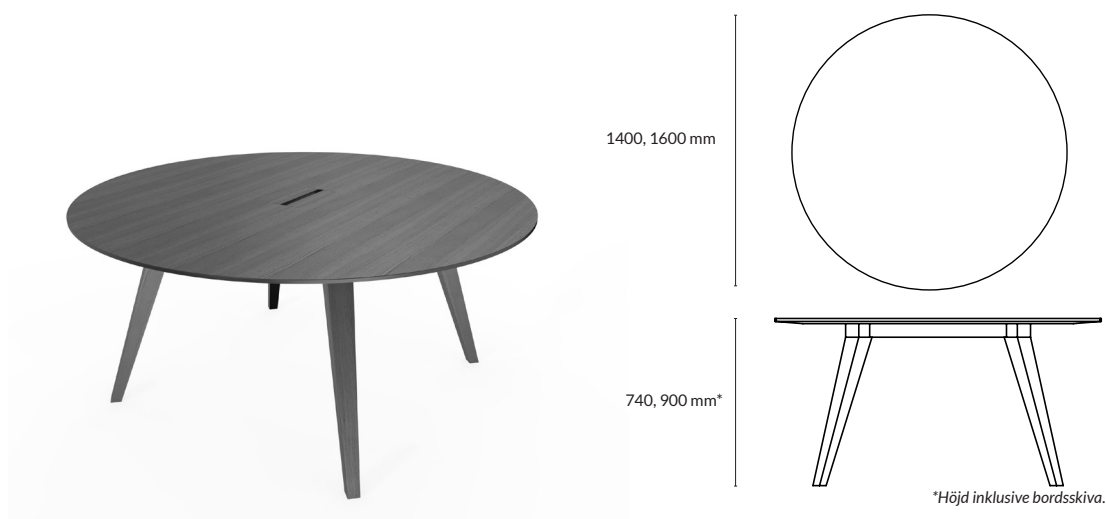

## MÖTESBORD Runt

| Utförande Table 13                         | Höjd*  | Storlek skiva | Artikelnummer | Pris   |
|--|--------|---------------|---------------|--------|
| Vitbetsad ask + stativ i vitbetsad ask     | 740 mm | 1400x23 mm    | 190135-0530   | 40 101 |
| Svartbetsad ask + stativ i svartbetsad ask | 740 mm | 1400x23 mm    | 190135-0535   | 40 101 |
| Mauve linoleum + stativ i svartbetsad ask  | 740 mm | 1400x24 mm    | 190135-0701   | 44 149 |
| Svart linoleum + stativ i svartbetsad ask  | 740 mm | 1400x24 mm    | 190135-0705   | 44 149 |
| Mushroom linoleum + stativ i vitbetsad ask | 740 mm | 1400x24 mm    | 190135-0702   | 44 149 |

\*Höjd inklusive bordsskiva.

| Utförande Table 14                         | Höjd*  | Storlek skiva | Artikelnummer | Pris   |
|--|--------|---------------|---------------|--------|
| Vitbetsad ask + stativ i vitbetsad ask     | 740 mm | 1600x23 mm    | 190136-0530   | 47 564 |
| Svartbetsad ask + stativ i svartbetsad ask | 740 mm | 1600x23 mm    | 190136-0535   | 47 564 |
| Mauve linoleum + stativ i svartbetsad ask  | 740 mm | 1600x24 mm    | 190136-0701   | 52 371 |
| Svart linoleum + stativ i svartbetsad ask  | 740 mm | 1600x24 mm    | 190136-0705   | 52 371 |
| Mushroom linoleum + stativ i vitbetsad ask | 740 mm | 1600x24 mm    | 190136-0702   | 52 371 |

\*Höjd inklusive bordsskiva.

| Utförande Table 23                         | Höjd*  | Storlek skiva | Artikelnummer | Pris   |
|--|--------|---------------|---------------|--------|
| Vitbetsad ask + stativ i vitbetsad ask     | 900 mm | 1400x23 mm    | 190145-0530   | 46 046 |
| Svartbetsad ask + stativ i svartbetsad ask | 900 mm | 1400x23 mm    | 190145-0535   | 46 046 |
| Mauve linoleum + stativ i svartbetsad ask  | 900 mm | 1400x24 mm    | 190145-0701   | 50 727 |
| Svart linoleum + stativ i svartbetsad ask  | 900 mm | 1400x24 mm    | 190145-0705   | 50 727 |
| Mushroom linoleum + stativ i vitbetsad ask | 900 mm | 1400x24 mm    | 190145-0702   | 50 727 |

\*Höjd inklusive bordsskiva.

| Utförande Table 24                         | Höjd*  | Storlek skiva | Artikelnummer | Pris   |
|--|--------|---------------|---------------|--------|
| Vitbetsad ask + stativ i vitbetsad ask     | 900 mm | 1600x23 mm    | 190146-0530   | 53 763 |
| Svartbetsad ask + stativ i svartbetsad ask | 900 mm | 1600x23 mm    | 190146-0535   | 53 763 |
| Mauve linoleum + stativ i svartbetsad ask  | 900 mm | 1600x24 mm    | 190146-0701   | 58 949 |
| Svart linoleum + stativ i svartbetsad ask  | 900 mm | 1600x24 mm    | 190146-0705   | 58 949 |
| Mushroom linoleum + stativ i vitbetsad ask | 900 mm | 1600x24 mm    | 190146-0702   | 58 949 |

\*Höjd inklusive bordsskiva.

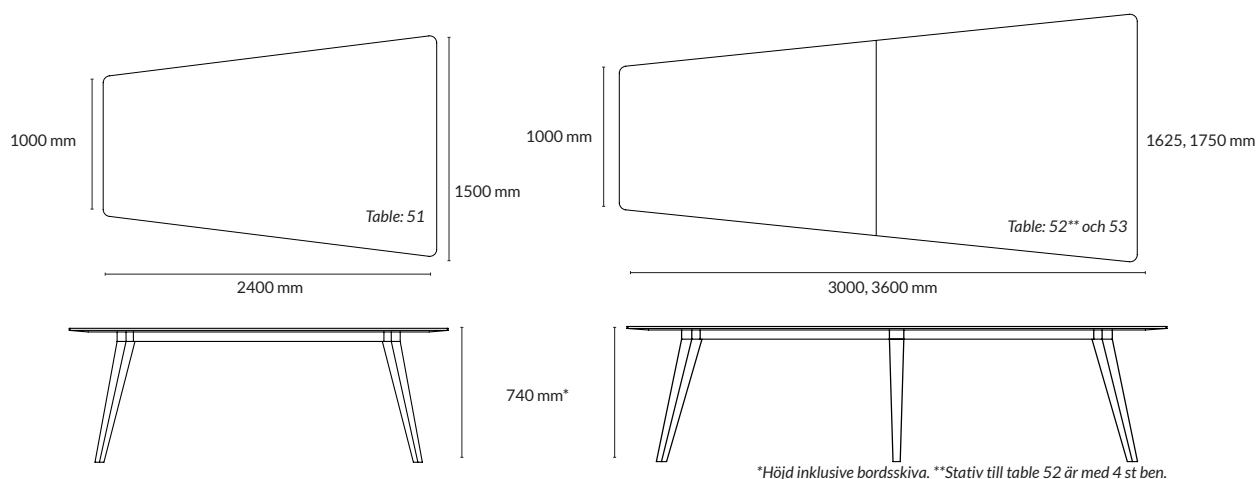

## MÖTESBORD Video conference

| Utförande Table 51                         | Höjd*  | Storlek skiva        | Artikelnummer | Pris   |
|--|--------|----------------------|---------------|--------|
| Vitbetsad ask + stativ i vitbetsad ask     | 740 mm | 2400x1000/1500x23 mm | 190181-0530   | 55 913 |
| Svartbetsad ask + stativ i svartbetsad ask | 740 mm | 2400x1000/1500x23 mm | 190181-0535   | 55 913 |
| Mauve linoleum + stativ i svartbetsad ask  | 740 mm | 2400x1000/1500x24 mm | 190181-0701   | 61 606 |
| Svart linoleum + stativ i svartbetsad ask  | 740 mm | 2400x1000/1500x24 mm | 190181-0705   | 61 606 |
| Mushroom linoleum + stativ i vitbetsad ask | 740 mm | 2400x1000/1500x24 mm | 190181-0702   | 61 606 |

\*Höjd inklusive bordsskiva.

| Utförande Table 52                         | Höjd*  | Storlek skiva        | Artikelnummer | Pris   |
|--|--------|----------------------|---------------|--------|
| Vitbetsad ask + stativ i vitbetsad ask     | 740 mm | 3000x1000/1625x23 mm | 190183-0530   | 71 093 |
| Svartbetsad ask + stativ i svartbetsad ask | 740 mm | 3000x1000/1625x23 mm | 190183-0535   | 71 093 |
| Mauve linoleum + stativ i svartbetsad ask  | 740 mm | 3000x1000/1625x24 mm | 190183-0701   | 78 177 |
| Svart linoleum + stativ i svartbetsad ask  | 740 mm | 3000x1000/1625x24 mm | 190183-0705   | 78 177 |
| Mushroom linoleum + stativ i vitbetsad ask | 740 mm | 3000x1000/1625x24 mm | 190183-0702   | 78 177 |

\*Höjd inklusive bordsskiva.

| Utförande Table 53                         | Höjd*  | Storlek skiva        | Artikelnummer | Pris    |
|--|--------|----------------------|---------------|---------|
| Vitbetsad ask + stativ i vitbetsad ask     | 740 mm | 3600x1000/1750x23 mm | 190185-0530   | 93 863  |
| Svartbetsad ask + stativ i svartbetsad ask | 740 mm | 3600x1000/1750x23 mm | 190185-0535   | 93 863  |
| Mauve linoleum + stativ i svartbetsad ask  | 740 mm | 3600x1000/1750x24 mm | 190185-0701   | 103 224 |
| Svart linoleum + stativ i svartbetsad ask  | 740 mm | 3600x1000/1750x24 mm | 190185-0705   | 103 224 |
| Mushroom linoleum + stativ i vitbetsad ask | 740 mm | 3600x1000/1750x24 mm | 190185-0702   | 103 224 |

\*Höjd inklusive bordsskiva.

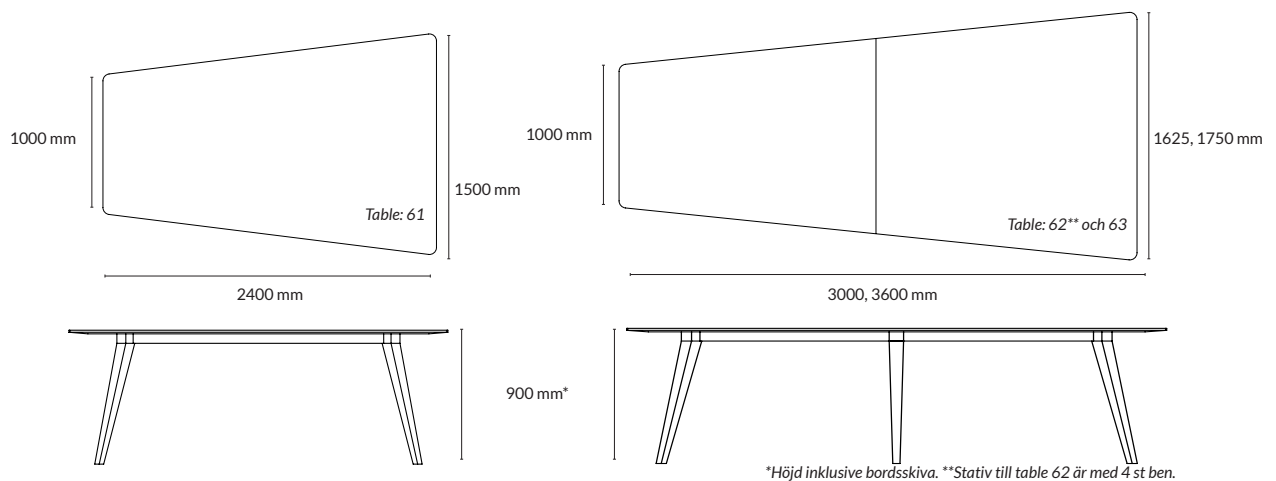

## MÖTESBORD Video conference

| Utförande Table 61                         | Höjd*  | Storlek skiva        | Artikelnummer | Pris   |
|--|--------|----------------------|---------------|--------|
| Vitbetsad ask + stativ i vitbetsad ask     | 900 mm | 2400x1000/1500x23 mm | 190191-0530   | 61 732 |
| Svartbetsad ask + stativ i svartbetsad ask | 900 mm | 2400x1000/1500x23 mm | 190191-0535   | 61 732 |
| Mauve linoleum + stativ i svartbetsad ask  | 900 mm | 2400x1000/1500x24 mm | 190191-0701   | 67 678 |
| Svart linoleum + stativ i svartbetsad ask  | 900 mm | 2400x1000/1500x24 mm | 190191-0705   | 67 678 |
| Mushroom linoleum + stativ i vitbetsad ask | 900 mm | 2400x1000/1500x24 mm | 190191-0702   | 67 678 |

\*Höjd inklusive bordsskiva.

| Utförande Table 62                         | Höjd*  | Storlek skiva        | Artikelnummer | Pris   |
|--|--------|----------------------|---------------|--------|
| Vitbetsad ask + stativ i vitbetsad ask     | 900 mm | 3000x1000/1625x23 mm | 190193-0530   | 78 304 |
| Svartbetsad ask + stativ i svartbetsad ask | 900 mm | 3000x1000/1625x23 mm | 190193-0535   | 78 304 |
| Mauve linoleum + stativ i svartbetsad ask  | 900 mm | 3000x1000/1625x24 mm | 190193-0701   | 85 894 |
| Svart linoleum + stativ i svartbetsad ask  | 900 mm | 3000x1000/1625x24 mm | 190193-0705   | 85 894 |
| Mushroom linoleum + stativ i vitbetsad ask | 900 mm | 3000x1000/1625x24 mm | 190193-0702   | 85 894 |

\*Höjd inklusive bordsskiva.

| Utförande Table 63                         | Höjd*  | Storlek skiva        | Artikelnummer | Pris    |
|--|--------|----------------------|---------------|---------|
| Vitbetsad ask + stativ i vitbetsad ask     | 900 mm | 3600x1000/1750x23 mm | 190195-0530   | 103 224 |
| Svartbetsad ask + stativ i svartbetsad ask | 900 mm | 3600x1000/1750x23 mm | 190195-0535   | 103 224 |
| Mauve linoleum + stativ i svartbetsad ask  | 900 mm | 3600x1000/1750x24 mm | 190195-0701   | 113 471 |
| Svart linoleum + stativ i svartbetsad ask  | 900 mm | 3600x1000/1750x24 mm | 190195-0705   | 113 471 |
| Mushroom linoleum + stativ i vitbetsad ask | 900 mm | 3600x1000/1750x24 mm | 190195-0702   | 113 471 |

\*Höjd inklusive bordsskiva.

**TILLBEHÖR:** Kabellock inkl. svart kabelränna

**TABLE:** 1-4, 31-33, 41-43, 51-53 och 61-63

| Utförande           | Storlek kabellock           | Placering | Artikelnummer | Pris   |
|---------------------|-----------------------------|-----------|---------------|--------|
| Välj yta lika skiva | 550x130 mm                  | Centrerad | 190090-xxxx   | 5293   |
| Välj yta lika skiva | 1100x130 mm (2 st x 550 mm) | Centrerad | 190091-xxxx   | 10 586 |

**TABLE:** 11-14 och 21-24

| Utförande           | Storlek kabellock | Placering | Artikelnummer | Pris |
|---------------------|-------------------|-----------|---------------|------|
| Välj yta lika skiva | 255x130 mm        | Centrerad | 190093-xxxx   | 5293 |

**FÄRG-/MATERIALVAL:** Kabellock

| Utförande         | Artikelnummer |
|-------------------|---------------|
| Vitbetsad ask     | xxxxxx-0530   |
| Svartbetsad ask   | xxxxxx-0535   |
| Mauve linoleum    | xxxxxx-0701   |
| Svart linoleum    | xxxxxx-0705   |
| Mushroom linoleum | xxxxxx-0702   |



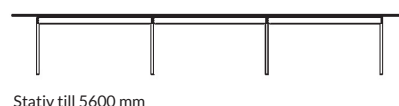
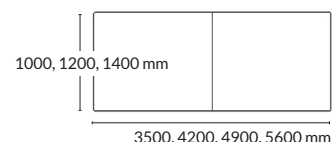
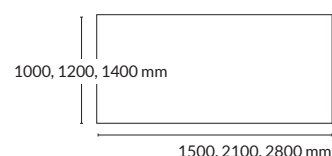
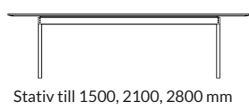

\*Höjd inklusive bordsskiva.

## MÖTESBORD Rektangulärt

| Utförande                     | Höjd*                         | Storlek skiva   | Artikelnummer   | Pris     |        |
|-------------------------------|-------------------------------|-----------------|-----------------|----------|--------|
| Ekfanér + stativ i vit metall | 740 mm                        | 1500x1000x22 mm | 180111-1        | 23 562   |        |
|                               | 740 mm                        | 2100x1000x22 mm | 180112-1        | 27 203   |        |
|                               | 740 mm                        | 2800x1000x22 mm | 180113-1        | 32 230   |        |
|                               | 740 mm                        | 1500x1200x22 mm | 180211-1        | 24 860   |        |
|                               | 740 mm                        | 2100x1200x22 mm | 180212-1        | 28 974   |        |
|                               | 740 mm                        | 2800x1200x22 mm | 180213-1        | 34 980   |        |
|                               | 740 mm                        | 3500x1200x22 mm | 180214-1        | 54 230   |        |
|                               | 740 mm                        | 2100x1400x22 mm | 180312-1        | 42 229   |        |
|                               | 740 mm                        | 2800x1400x22 mm | 180313-1        | 50 347   |        |
|                               | 740 mm                        | 3500x1400x22 mm | 180314-1        | 64 636   |        |
|                               | 740 mm                        | 4200x1400x22 mm | 180315-1        | 71 500   |        |
|                               | 740 mm                        | 4900x1400x22 mm | 180316-1        | 76 450   |        |
|                               | 740 mm                        | 5600x1400x22 mm | 180317-1        | 77 660   |        |
|                               | Askfanér+ stativ i vit metall | 740 mm          | 1500x1000x22 mm | 180111-2 | 23 562 |
|                               |                               | 740 mm          | 2100x1000x22 mm | 180112-2 | 27 203 |
|                               |                               | 740 mm          | 2800x1000x22 mm | 180113-2 | 32 230 |
|                               |                               | 740 mm          | 1500x1200x22 mm | 180211-2 | 24 860 |
| 740 mm                        |                               | 2100x1200x22 mm | 180212-2        | 28 974   |        |
| 740 mm                        |                               | 2800x1200x22 mm | 180213-2        | 34 980   |        |
| 740 mm                        |                               | 3500x1200x22 mm | 180214-2        | 54 230   |        |
| 740 mm                        |                               | 2100x1400x22 mm | 180312-2        | 42 229   |        |
| 740 mm                        |                               | 2800x1400x22 mm | 180313-2        | 50 347   |        |
| 740 mm                        |                               | 3500x1400x22 mm | 180314-2        | 64 636   |        |
| 740 mm                        |                               | 4200x1400x22 mm | 180315-2        | 71 500   |        |
| 740 mm                        |                               | 4900x1400x22 mm | 180316-2        | 76 450   |        |
| 740 mm                        |                               | 5600x1400x22 mm | 180317-2        | 77 660   |        |

\*Höjd inklusive bordsskiva.

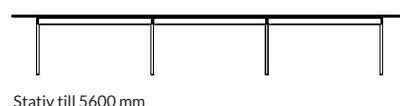
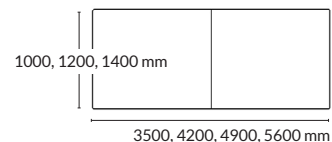
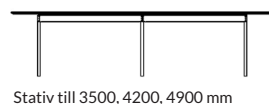
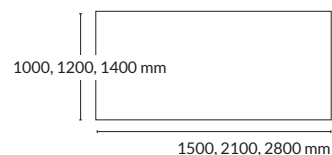
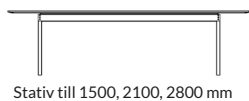

\*Höjd inklusive bordsskiva.

## MÖTESBORD Rektangulärt

| Utförande                              | Höjd*                                  | Storlek skiva   | Artikelnummer   | Pris     |
|--|--|-----------------|-----------------|----------|
| Mauve linoleum + stativ i svart metall | 740 mm                                 | 1500x1000x23 mm | 180111-3        | 23 562   |
|  | 740 mm                                 | 2100x1000x23 mm | 180112-3        | 27 203   |
|  | 740 mm                                 | 2800x1000x23 mm | 180113-3        | 32 230   |
|  | 740 mm                                 | 1500x1200x23 mm | 180211-3        | 24 860   |
|  | 740 mm                                 | 2100x1200x23 mm | 180212-3        | 28 974   |
|  | 740 mm                                 | 2800x1200x23 mm | 180213-3        | 34 980   |
|  | 740 mm                                 | 3500x1200x23 mm | 180214-3        | 54 230   |
|  | 740 mm                                 | 2100x1400x23 mm | 180312-3        | 42 229   |
|  | 740 mm                                 | 2800x1400x23 mm | 180313-3        | 50 347   |
|  | 740 mm                                 | 3500x1400x23 mm | 180314-3        | 64 636   |
|  | 740 mm                                 | 4200x1400x23 mm | 180315-3        | 71 500   |
|  | 740 mm                                 | 4900x1400x23 mm | 180316-3        | 76 450   |
|  | 740 mm                                 | 5600x1400x23 mm | 180317-3        | 77 660   |
|  | Svart linoleum + stativ i svart metall | 740 mm          | 1500x1000x23 mm | 180111-4 |
| 740 mm                                 |  | 2100x1000x23 mm | 180112-4        | 27 203   |
| 740 mm                                 |  | 2800x1000x23 mm | 180113-4        | 32 230   |
| 740 mm                                 |  | 1500x1200x23 mm | 180211-4        | 24 860   |
| 740 mm                                 |  | 2100x1200x23 mm | 180212-4        | 28 974   |
| 740 mm                                 |  | 2800x1200x23 mm | 180213-4        | 34 980   |
| 740 mm                                 |  | 3500x1200x23 mm | 180214-4        | 54 230   |
| 740 mm                                 |  | 2100x1400x23 mm | 180312-4        | 42 229   |
| 740 mm                                 |  | 2800x1400x23 mm | 180313-4        | 50 347   |
| 740 mm                                 |  | 3500x1400x23 mm | 180314-4        | 64 636   |
| 740 mm                                 |  | 4200x1400x23 mm | 180315-4        | 71 500   |
| 740 mm                                 |  | 4900x1400x23 mm | 180316-4        | 76 450   |
| 740 mm                                 |  | 5600x1400x23 mm | 180317-4        | 77 660   |

\*Höjd inklusive bordsskiva.



Stativ till 1500, 2100, 2800 mm

1000, 1200, 1400 mm

1500, 2100, 2800 mm



Stativ till 3500, 4200, 4900 mm

1000, 1200, 1400 mm

3500, 4200, 4900, 5600 mm

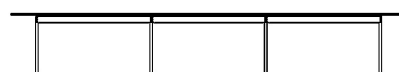

Stativ till 5600 mm

740 mm\*



\*Höjd inklusive bordsskiva.

## MÖTESBORD Rektangulärt

| Utförande                               | Höjd*  | Storlek skiva   | Artikelnummer | Pris   |
|---|--------|-----------------|---------------|--------|
| Mushroom linoleum + stativ i vit metall | 740 mm | 1500x1000x23 mm | 180111-5      | 23 562 |
|   | 740 mm | 2100x1000x23 mm | 180112-5      | 27 203 |
|   | 740 mm | 2800x1000x23 mm | 180113-5      | 32 230 |
|   | 740 mm | 1500x1200x23 mm | 180211-5      | 24 860 |
|   | 740 mm | 2100x1200x23 mm | 180212-5      | 28 974 |
|   | 740 mm | 2800x1200x23 mm | 180213-5      | 34 980 |
|   | 740 mm | 3500x1200x23 mm | 180214-5      | 54 230 |
|   | 740 mm | 2100x1400x23 mm | 180312-5      | 42 229 |
|   | 740 mm | 2800x1400x23 mm | 180313-5      | 50 347 |
|   | 740 mm | 3500x1400x23 mm | 180314-5      | 64 636 |
|   | 740 mm | 4200x1400x23 mm | 180315-5      | 71 500 |
|   | 740 mm | 4900x1400x23 mm | 180316-5      | 76 450 |
|   | 740 mm | 5600x1400x23 mm | 180317-5      | 77 660 |

\*Höjd inklusive bordsskiva.

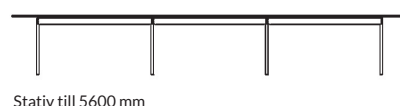
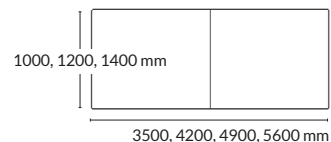
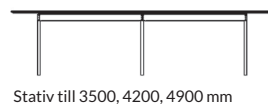
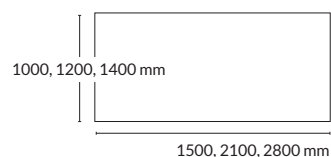
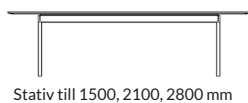

\*Höjd inklusive bordsskiva.

## MÖTESBORD Rektangulärt

| Utförande                     | Höjd*                         | Storlek skiva   | Artikelnummer   | Pris     |
|-------------------------------|-------------------------------|-----------------|-----------------|----------|
| Ekfanér + stativ i vit metall | 900 mm                        | 1500x1000x22 mm | 182111-1        | 24 629   |
|                               | 900 mm                        | 2100x1000x22 mm | 182112-1        | 28 281   |
|                               | 900 mm                        | 2800x1000x22 mm | 182113-1        | 33 231   |
|                               | 900 mm                        | 1500x1200x22 mm | 182211-1        | 25 927   |
|                               | 900 mm                        | 2100x1200x22 mm | 182212-1        | 30 045   |
|                               | 900 mm                        | 2800x1200x22 mm | 182213-1        | 35 849   |
|                               | 900 mm                        | 3500x1200x22 mm | 182214-1        | 55 328   |
|                               | 900 mm                        | 2100x1400x22 mm | 182312-1        | 43 296   |
|                               | 900 mm                        | 2800x1400x22 mm | 182313-1        | 50 369   |
|                               | 900 mm                        | 3500x1400x22 mm | 182314-1        | 65 725   |
|                               | 900 mm                        | 4200x1400x22 mm | 182315-1        | 73 029   |
|                               | 900 mm                        | 4900x1400x22 mm | 182316-1        | 77 528   |
|                               | 900 mm                        | 5600x1400x22 mm | 182317-1        | 78 727   |
|                               | Askfanér+ stativ i vit metall | 900 mm          | 1500x1000x22 mm | 182111-2 |
| 900 mm                        |                               | 2100x1000x22 mm | 182112-2        | 28 281   |
| 900 mm                        |                               | 2800x1000x22 mm | 182113-2        | 33 231   |
| 900 mm                        |                               | 1500x1200x22 mm | 182211-2        | 25 927   |
| 900 mm                        |                               | 2100x1200x22 mm | 182212-2        | 30 045   |
| 900 mm                        |                               | 2800x1200x22 mm | 182213-2        | 35 849   |
| 900 mm                        |                               | 3500x1200x22 mm | 182214-2        | 55 328   |
| 900 mm                        |                               | 2100x1400x22 mm | 182312-2        | 43 296   |
| 900 mm                        |                               | 2800x1400x22 mm | 182313-2        | 50 369   |
| 900 mm                        |                               | 3500x1400x22 mm | 182314-2        | 65 725   |
| 900 mm                        |                               | 4200x1400x22 mm | 182315-2        | 73 029   |
| 900 mm                        |                               | 4900x1400x22 mm | 182316-2        | 77 528   |
| 900 mm                        |                               | 5600x1400x22 mm | 182317-2        | 78 727   |

\*Höjd inklusive bordsskiva.



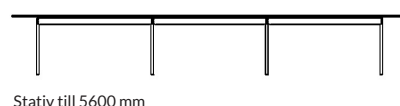
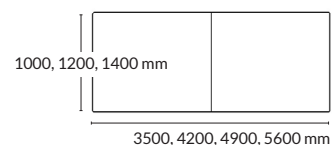
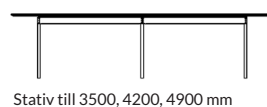
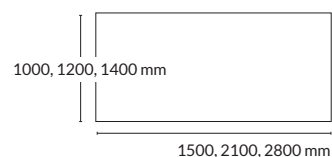
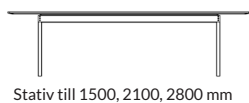

\*Höjd inklusive bordsskiva.

## MÖTESBORD Rektangulärt

| Utförande                              | Höjd*                                  | Storlek skiva   | Artikelnummer   | Pris     |
|--|--|-----------------|-----------------|----------|
| Mauve linoleum + stativ i svart metall | 900 mm                                 | 1500x1000x23 mm | 182111-3        | 24 629   |
|  | 900 mm                                 | 2100x1000x23 mm | 182112-3        | 28 281   |
|  | 900 mm                                 | 2800x1000x23 mm | 182113-3        | 33 231   |
|  | 900 mm                                 | 1500x1200x23 mm | 182211-3        | 25 927   |
|  | 900 mm                                 | 2100x1200x23 mm | 182212-3        | 30 045   |
|  | 900 mm                                 | 2800x1200x23 mm | 182213-3        | 35 849   |
|  | 900 mm                                 | 3500x1200x23 mm | 182214-3        | 55 328   |
|  | 900 mm                                 | 2100x1400x23 mm | 182312-3        | 43 296   |
|  | 900 mm                                 | 2800x1400x23 mm | 182313-3        | 50 369   |
|  | 900 mm                                 | 3500x1400x23 mm | 182314-3        | 65 725   |
|  | 900 mm                                 | 4200x1400x23 mm | 182315-3        | 73 029   |
|  | 900 mm                                 | 4900x1400x23 mm | 182316-3        | 77 528   |
|  | 900 mm                                 | 5600x1400x23 mm | 182317-3        | 78 727   |
|  | Svart linoleum + stativ i svart metall | 900 mm          | 1500x1000x23 mm | 182111-4 |
| 900 mm                                 |  | 2100x1000x23 mm | 182112-4        | 28 281   |
| 900 mm                                 |  | 2800x1000x23 mm | 182113-4        | 33 231   |
| 900 mm                                 |  | 1500x1200x23 mm | 182211-4        | 25 927   |
| 900 mm                                 |  | 2100x1200x23 mm | 182212-4        | 30 045   |
| 900 mm                                 |  | 2800x1200x23 mm | 182213-4        | 35 849   |
| 900 mm                                 |  | 3500x1200x23 mm | 182214-4        | 55 328   |
| 900 mm                                 |  | 2100x1400x23 mm | 182312-4        | 43 296   |
| 900 mm                                 |  | 2800x1400x23 mm | 182313-4        | 50 369   |
| 900 mm                                 |  | 3500x1400x23 mm | 182314-4        | 65 725   |
| 900 mm                                 |  | 4200x1400x23 mm | 182315-4        | 73 029   |
| 900 mm                                 |  | 4900x1400x23 mm | 182316-4        | 77 528   |
| 900 mm                                 |  | 5600x1400x23 mm | 182317-4        | 78 727   |



Stativ till 1500, 2100, 2800 mm

1000, 1200, 1400 mm

1500, 2100, 2800 mm

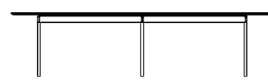

Stativ till 3500, 4200, 4900 mm

1000, 1200, 1400 mm

3500, 4200, 4900, 5600 mm

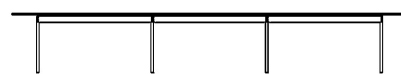

Stativ till 5600 mm

900 mm\*



\*Höjd inklusive bordsskiva.

## MÖTESBORD Rektangulärt

| Utförande                               | Höjd*  | Storlek skiva   | Artikelnummer | Pris   |
|---|--------|-----------------|---------------|--------|
| Mushroom linoleum + stativ i vit metall | 900 mm | 1500x1000x23 mm | 182111-5      | 24 629 |
|   | 900 mm | 2100x1000x23 mm | 182112-5      | 28 281 |
|   | 900 mm | 2800x1000x23 mm | 182113-5      | 33 231 |
|   | 900 mm | 1500x1200x23 mm | 182211-5      | 25 927 |
|   | 900 mm | 2100x1200x23 mm | 182212-5      | 30 045 |
|   | 900 mm | 2800x1200x23 mm | 182213-5      | 35 849 |
|   | 900 mm | 3500x1200x23 mm | 182214-5      | 55 328 |
|   | 900 mm | 2100x1400x23 mm | 182312-5      | 43 296 |
|   | 900 mm | 2800x1400x23 mm | 182313-5      | 50 369 |
|   | 900 mm | 3500x1400x23 mm | 182314-5      | 65 725 |
|   | 900 mm | 4200x1400x23 mm | 182315-5      | 73 029 |
|   | 900 mm | 4900x1400x23 mm | 182316-5      | 77 528 |
|   | 900 mm | 5600x1400x23 mm | 182317-5      | 78 727 |

\*Höjd inklusive bordsskiva.



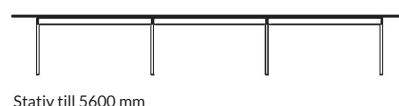
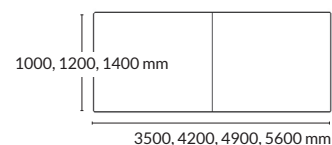
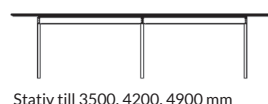
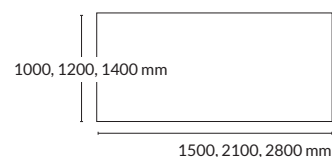
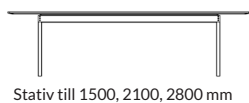

\*Höjd inklusive bordsskiva.

## MÖTESBORD Rektangulärt

| Utförande                     | Höjd*                         | Storlek skiva   | Artikelnummer   | Pris     |        |
|-------------------------------|-------------------------------|-----------------|-----------------|----------|--------|
| Ekfanér + stativ i vit metall | 1050 mm                       | 1500x1000x22 mm | 183111-1        | 25 707   |        |
|                               | 1050 mm                       | 2100x1000x22 mm | 183112-1        | 29 425   |        |
|                               | 1050 mm                       | 2800x1000x22 mm | 183113-1        | 34 309   |        |
|                               | 1050 mm                       | 1500x1200x22 mm | 183211-1        | 27 016   |        |
|                               | 1050 mm                       | 2100x1200x22 mm | 183212-1        | 31 108   |        |
|                               | 1050 mm                       | 2800x1200x22 mm | 183213-1        | 36 949   |        |
|                               | 1050 mm                       | 3500x1200x22 mm | 183214-1        | 56 397   |        |
|                               | 1050 mm                       | 2100x1400x22 mm | 183312-1        | 44 363   |        |
|                               | 1050 mm                       | 2800x1400x22 mm | 183313-1        | 51 458   |        |
|                               | 1050 mm                       | 3500x1400x22 mm | 183314-1        | 66 792   |        |
|                               | 1050 mm                       | 4200x1400x22 mm | 183315-1        | 74 195   |        |
|                               | 1050 mm                       | 4900x1400x22 mm | 183316-1        | 78 595   |        |
|                               | 1050 mm                       | 5600x1400x22 mm | 183317-1        | 79 805   |        |
|                               | Askfanér+ stativ i vit metall | 1050 mm         | 1500x1000x22 mm | 183111-2 | 25 707 |
|                               |                               | 1050 mm         | 2100x1000x22 mm | 183112-2 | 29 425 |
|                               |                               | 1050 mm         | 2800x1000x22 mm | 183113-2 | 34 309 |
| 1050 mm                       |                               | 1500x1200x22 mm | 183211-2        | 27 016   |        |
| 1050 mm                       |                               | 2100x1200x22 mm | 183212-2        | 31 108   |        |
| 1050 mm                       |                               | 2800x1200x22 mm | 183213-2        | 36 949   |        |
| 1050 mm                       |                               | 3500x1200x22 mm | 183214-2        | 56 397   |        |
| 1050 mm                       |                               | 2100x1400x22 mm | 183312-2        | 44 363   |        |
| 1050 mm                       |                               | 2800x1400x22 mm | 183313-2        | 51 458   |        |
| 1050 mm                       |                               | 3500x1400x22 mm | 183314-2        | 66 792   |        |
| 1050 mm                       |                               | 4200x1400x22 mm | 183315-2        | 74 195   |        |
| 1050 mm                       |                               | 4900x1400x22 mm | 183316-2        | 78 595   |        |
| 1050 mm                       |                               | 5600x1400x22 mm | 183317-2        | 79 805   |        |

\*Höjd inklusive bordsskiva.

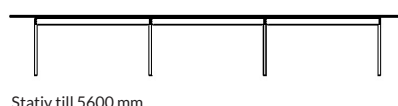
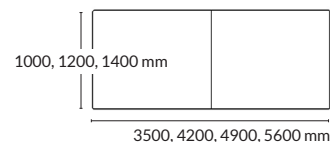
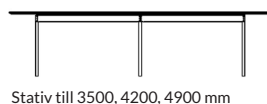
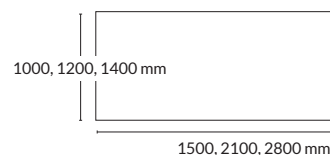
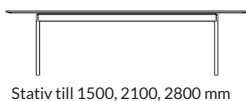

\*Höjd inklusive bordsskiva.

## MÖTESBORD Rektangulärt

| Utförande                              | Höjd*                                  | Storlek skiva   | Artikelnummer   | Pris     |
|--|--|-----------------|-----------------|----------|
| Mauve linoleum + stativ i svart metall | 1050 mm                                | 1500x1000x23 mm | 183111-3        | 25 707   |
|  | 1050 mm                                | 2100x1000x23 mm | 183112-3        | 29 425   |
|  | 1050 mm                                | 2800x1000x23 mm | 183113-3        | 34 309   |
|  | 1050 mm                                | 1500x1200x23 mm | 183211-3        | 27 016   |
|  | 1050 mm                                | 2100x1200x23 mm | 183212-3        | 31 108   |
|  | 1050 mm                                | 2800x1200x23 mm | 183213-3        | 36 949   |
|  | 1050 mm                                | 3500x1200x23 mm | 183214-3        | 56 397   |
|  | 1050 mm                                | 2100x1400x23 mm | 183312-3        | 44 363   |
|  | 1050 mm                                | 2800x1400x23 mm | 183313-3        | 51 458   |
|  | 1050 mm                                | 3500x1400x23 mm | 183314-3        | 66 792   |
|  | 1050 mm                                | 4200x1400x23 mm | 183315-3        | 74 195   |
|  | 1050 mm                                | 4900x1400x23 mm | 183316-3        | 78 595   |
|  | 1050 mm                                | 5600x1400x23 mm | 183317-3        | 79 805   |
|  | Svart linoleum + stativ i svart metall | 1050 mm         | 1500x1000x23 mm | 183111-4 |
| 1050 mm                                |  | 2100x1000x23 mm | 183112-4        | 29 425   |
| 1050 mm                                |  | 2800x1000x23 mm | 183113-4        | 34 309   |
| 1050 mm                                |  | 1500x1200x23 mm | 183211-4        | 27 016   |
| 1050 mm                                |  | 2100x1200x23 mm | 183212-4        | 31 108   |
| 1050 mm                                |  | 2800x1200x23 mm | 183213-4        | 36 949   |
| 1050 mm                                |  | 3500x1200x23 mm | 183214-4        | 56 397   |
| 1050 mm                                |  | 2100x1400x23 mm | 183312-4        | 44 363   |
| 1050 mm                                |  | 2800x1400x23 mm | 183313-4        | 51 458   |
| 1050 mm                                |  | 3500x1400x23 mm | 183314-4        | 66 792   |
| 1050 mm                                |  | 4200x1400x23 mm | 183315-4        | 74 195   |
| 1050 mm                                |  | 4900x1400x23 mm | 183316-4        | 78 595   |
| 1050 mm                                |  | 5600x1400x23 mm | 183317-4        | 79 805   |

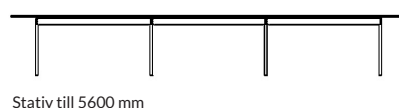
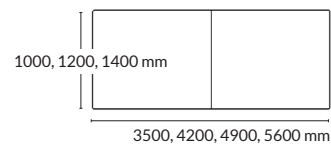
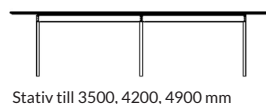
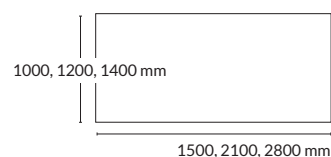
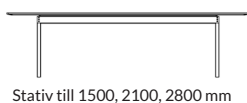

\*Höjd inklusive bordsskiva.

## MÖTESBORD Rektangulärt

| Utförande                               | Höjd*   | Storlek skiva   | Artikelnummer | Pris   |
|---|---------|-----------------|---------------|--------|
| Mushroom linoleum + stativ i vit metall | 1050 mm | 1500x1000x23 mm | 183111-5      | 25 707 |
|   | 1050 mm | 2100x1000x23 mm | 183112-5      | 29 425 |
|   | 1050 mm | 2800x1000x23 mm | 183113-5      | 34 309 |
|   | 1050 mm | 1500x1200x23 mm | 183211-5      | 27 016 |
|   | 1050 mm | 2100x1200x23 mm | 183212-5      | 31 108 |
|   | 1050 mm | 2800x1200x23 mm | 183213-5      | 36 949 |
|   | 1050 mm | 3500x1200x23 mm | 183214-5      | 56 397 |
|   | 1050 mm | 2100x1400x23 mm | 183312-5      | 44 363 |
|   | 1050 mm | 2800x1400x23 mm | 183313-5      | 51 458 |
|   | 1050 mm | 3500x1400x23 mm | 183314-5      | 66 792 |
|   | 1050 mm | 4200x1400x23 mm | 183315-5      | 74 195 |
|   | 1050 mm | 4900x1400x23 mm | 183316-5      | 78 595 |
|   | 1050 mm | 5600x1400x23 mm | 183317-5      | 79 805 |

\*Höjd inklusive bordsskiva.

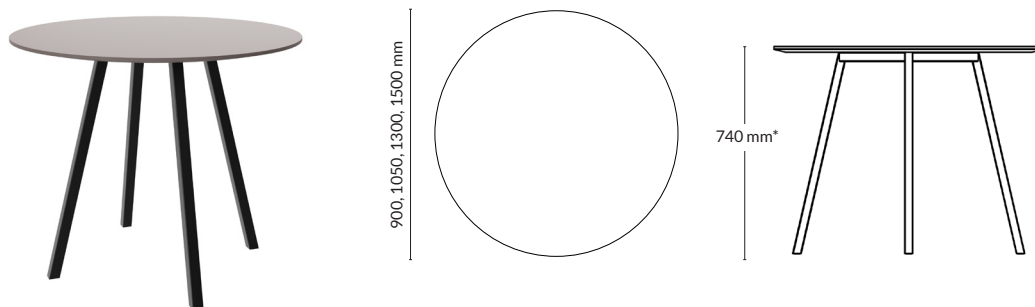

**MÖTESBORD** Runt

\*Höjd inklusive bordsskiva.

| Utförande                               | Höjd*  | Storlek skiva | Artikelnummer | Pris   |
|---|--------|---------------|---------------|--------|
| Ekfanér + stativ i vit metall           | 740 mm | 900x22 mm     | 180001-1      | 17 160 |
|   | 740 mm | 1050x22 mm    | 180002-1      | 18 700 |
|   | 740 mm | 1300x22 mm    | 180003-1      | 27 852 |
|   | 740 mm | 1500x22 mm    | 180004-1      | 31 251 |
| Askfanér+ stativ i vit metall           | 740 mm | 900x22 mm     | 180001-2      | 15 600 |
|   | 740 mm | 1050x22 mm    | 180002-2      | 17 000 |
|   | 740 mm | 1300x22 mm    | 180003-2      | 25 320 |
|   | 740 mm | 1500x22 mm    | 180004-2      | 28 410 |
| Mauve linoleum + stativ i svart metall  | 740 mm | 900x23 mm     | 180001-3      | 17 160 |
|   | 740 mm | 1050x23 mm    | 180002-3      | 18 700 |
|   | 740 mm | 1300x23 mm    | 180003-3      | 27 852 |
|   | 740 mm | 1500x23 mm    | 180004-3      | 31 251 |
| Svart linoleum + stativ i svart metall  | 740 mm | 900x23 mm     | 180001-4      | 17 160 |
|   | 740 mm | 1050x23 mm    | 180002-4      | 18 700 |
|   | 740 mm | 1300x23 mm    | 180003-4      | 27 852 |
|   | 740 mm | 1500x23 mm    | 180004-4      | 31 251 |
| Mushroom linoleum + stativ i vit metall | 740 mm | 900x23 mm     | 180001-5      | 17 160 |
|   | 740 mm | 1050x23 mm    | 180002-5      | 18 700 |
|   | 740 mm | 1300x23 mm    | 180003-5      | 27 852 |
|   | 740 mm | 1500x23 mm    | 180004-5      | 31 251 |

\*Höjd inklusive bordsskiva.

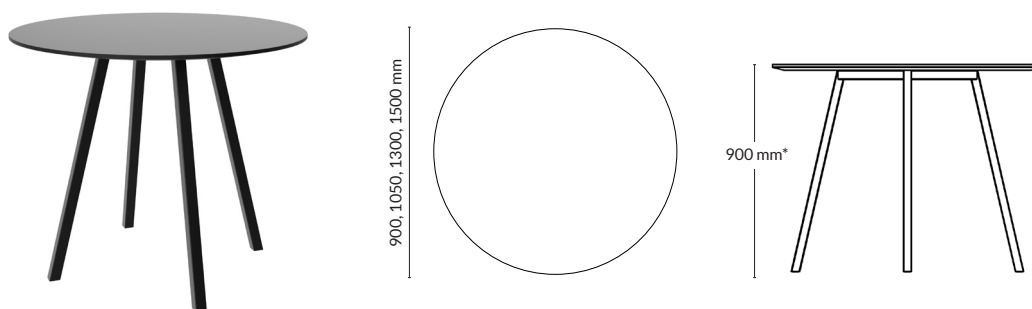
**MÖTESBORD** Runt

\*Höjd inklusive bordsskiva.

| Utförande                               | Höjd*  | Storlek skiva | Artikelnummer | Pris   |
|---|--------|---------------|---------------|--------|
| Ekfanér + stativ i vit metall           | 900 mm | 900x22 mm     | 182001-1      | 18 480 |
|   | 900 mm | 1050x22 mm    | 182002-1      | 19 987 |
|   | 900 mm | 1300x22 mm    | 182003-1      | 29 106 |
|   | 900 mm | 1500x22 mm    | 182004-1      | 32 527 |
| Askfanér+ stativ i vit metall           | 900 mm | 900x22 mm     | 182001-2      | 18 480 |
|   | 900 mm | 1050x22 mm    | 182002-2      | 19 987 |
|   | 900 mm | 1300x22 mm    | 182003-2      | 29 106 |
|   | 900 mm | 1500x22 mm    | 182004-2      | 32 527 |
| Mauve linoleum + stativ i svart metall  | 900 mm | 900x23mm      | 182001-3      | 18 480 |
|   | 900 mm | 1050x23 mm    | 182002-3      | 19 987 |
|   | 900 mm | 1300x23 mm    | 182003-3      | 29 106 |
|   | 900 mm | 1500x23 mm    | 182004-3      | 32 527 |
| Svart linoleum + stativ i svart metall  | 900 mm | 900x23mm      | 182001-4      | 18 480 |
|   | 900 mm | 1050x23 mm    | 182002-4      | 19 987 |
|   | 900 mm | 1300x23 mm    | 182003-4      | 29 106 |
|   | 900 mm | 1500x23 mm    | 182004-4      | 32 527 |
| Mushroom linoleum + stativ i vit metall | 900 mm | 900x23 mm     | 182001-5      | 18 480 |
|   | 900 mm | 1050x23 mm    | 182002-5      | 19 987 |
|   | 900 mm | 1300x23 mm    | 182003-5      | 29 106 |
|   | 900 mm | 1500x23 mm    | 182004-5      | 32 527 |

\*Höjd inklusive bordsskiva.

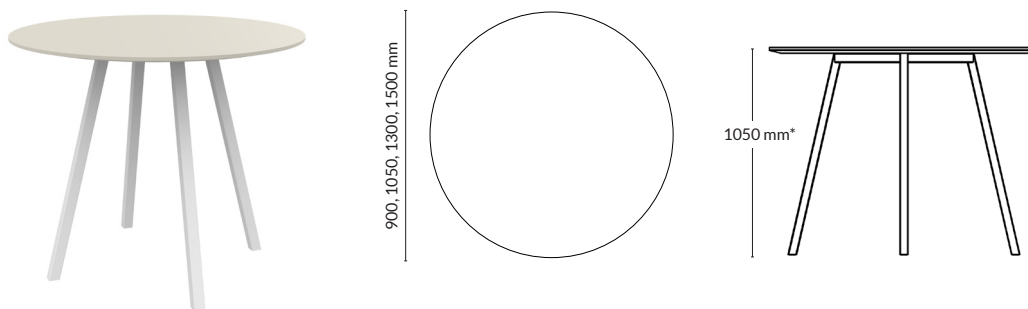
**MÖTESBORD** Runt

\*Höjd inklusive bordsskiva.

| Utförande                               | Höjd*   | Storlek skiva | Artikelnummer | Pris   |
|---|---------|---------------|---------------|--------|
| Ekfanér + stativ i vit metall           | 1050 mm | 900x22 mm     | 183001-1      | 19 734 |
|   | 1050 mm | 1050x22 mm    | 183002-1      | 21 252 |
|   | 1050 mm | 1300x22 mm    | 183003-1      | 30 371 |
|   | 1050 mm | 1500x22 mm    | 183004-1      | 33 770 |
| Askfanér+ stativ i vit metall           | 1050 mm | 900x22 mm     | 183001-2      | 19 734 |
|   | 1050 mm | 1050x22 mm    | 183002-2      | 21 252 |
|   | 1050 mm | 1300x22 mm    | 183003-2      | 30 371 |
|   | 1050 mm | 1500x22 mm    | 183004-2      | 33 770 |
| Mauve linoleum + stativ i svart metall  | 1050 mm | 900x23 mm     | 183001-3      | 19 734 |
|   | 1050 mm | 1050x23 mm    | 183002-3      | 21 252 |
|   | 1050 mm | 1300x23 mm    | 183003-3      | 30 371 |
|   | 1050 mm | 1500x23 mm    | 183004-3      | 33 770 |
| Svart linoleum + stativ i svart metall  | 1050 mm | 900x23 mm     | 183001-4      | 19 734 |
|   | 1050 mm | 1050x23 mm    | 183002-4      | 21 252 |
|   | 1050 mm | 1300x23 mm    | 183003-4      | 30 371 |
|   | 1050 mm | 1500x23 mm    | 183004-4      | 33 770 |
| Mushroom linoleum + stativ i vit metall | 1050 mm | 900x23 mm     | 183001-5      | 19 734 |
|   | 1050 mm | 1050x23 mm    | 183002-5      | 21 252 |
|   | 1050 mm | 1300x23 mm    | 183003-5      | 30 371 |
|   | 1050 mm | 1500x23 mm    | 183004-5      | 33 770 |

\*Höjd inklusive bordsskiva.



## TILLBEHÖR: Kabellock

| Utförande           | Storlek    | Placering | Artikelnummer | Pris |
|---------------------|------------|-----------|---------------|------|
| Välj yta lika skiva | 550x130 mm | Centrerad | 152010-xxxx   | 8602 |

## FÄRG-/MATERIALVAL: Kabellock

| Utförande         | Artikelnummer |
|-------------------|---------------|
| Ekfanér           | xxxxxx-0101   |
| Askfanér          | xxxxxx-0102   |
| Mauve linoleum    | xxxxxx-0701   |
| Svart linoleum    | xxxxxx-0705   |
| Mushroom linoleum | xxxxxx-0702   |

## Kabelränna Meeting/conference original

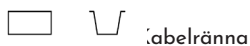

Kabelränna

| Utförande          | Namn                        | Längd  | Artikelnummer | Pris |
|--------------------|-----------------------------|--------|---------------|------|
| Vitlackad metall   | Meeting/conference original | 280 mm | 190095-0811   | 715  |
| Svartlackad metall | Meeting/conference original | 280 mm | 190095-0814   | 715  |



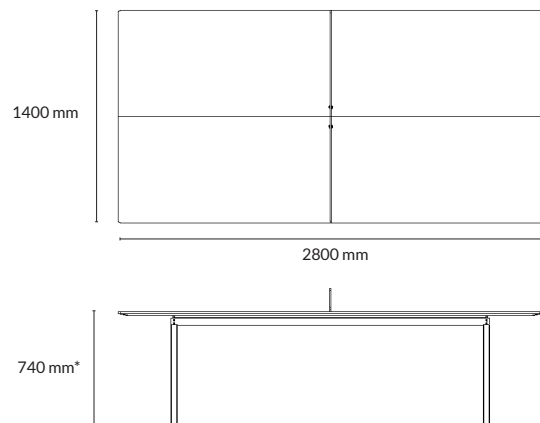

\*Höjd inklusive skiva.

### PINGISBORD Skiva, stativ och nät

| Utförande   | Höjd*  | Storlek skiva | Artikelnummer | Pris   |
|-------------|--------|---------------|---------------|--------|
| Olive green | 740 mm | 2800x1400 mm  | 180313-0110-x | 54 450 |
| Smokey blue | 740 mm | 2800x1400 mm  | 180313-0111-x | 54 450 |

\*Höjd inklusive skiva.

### FÄRGVAL: Stativ och nät

| Utförande | Artikelnummer |
|-----------|---------------|
| Vit       | xxxxxx-xxxx-V |
| Svart     | xxxxxx-xxxx-S |

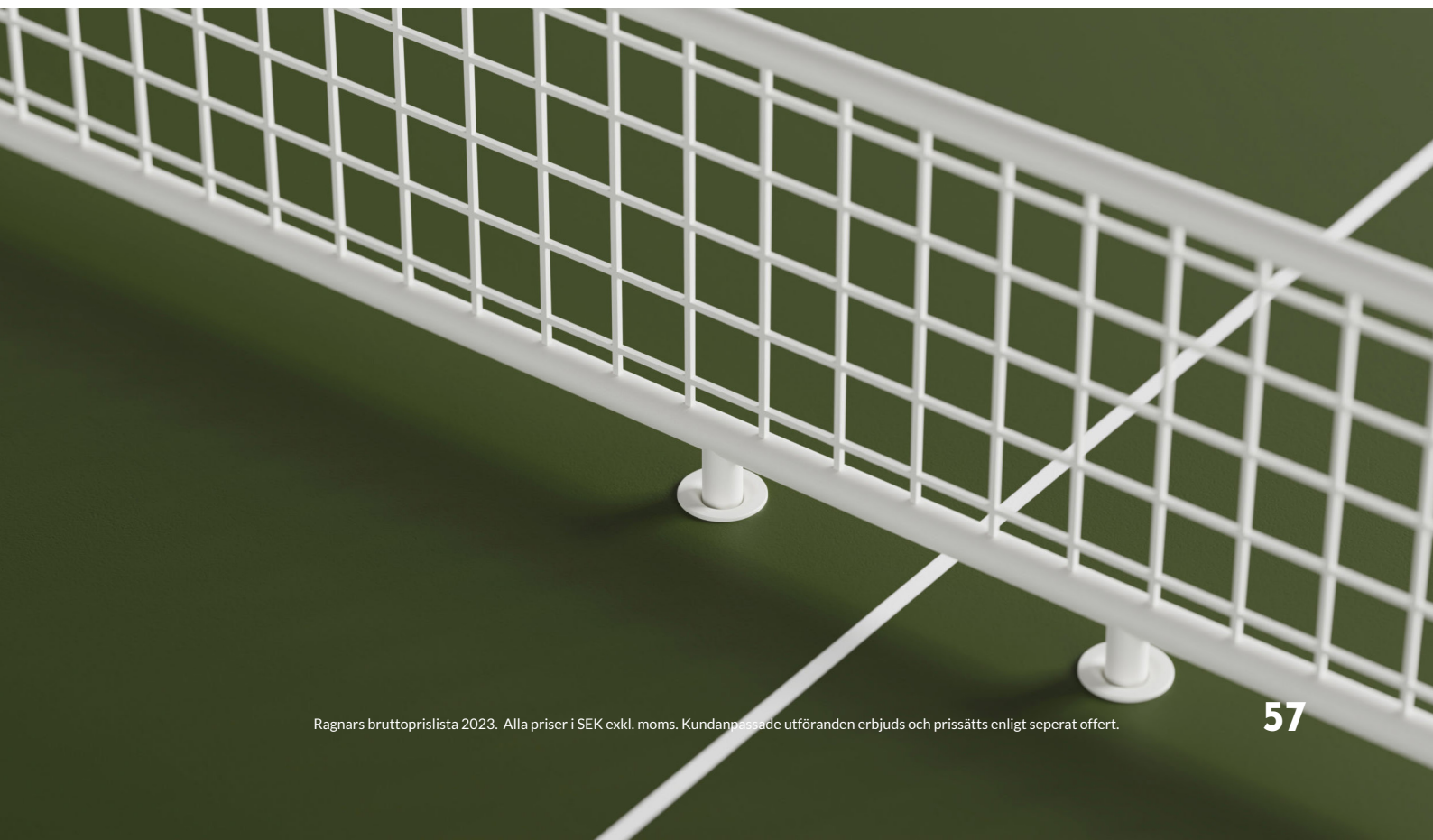

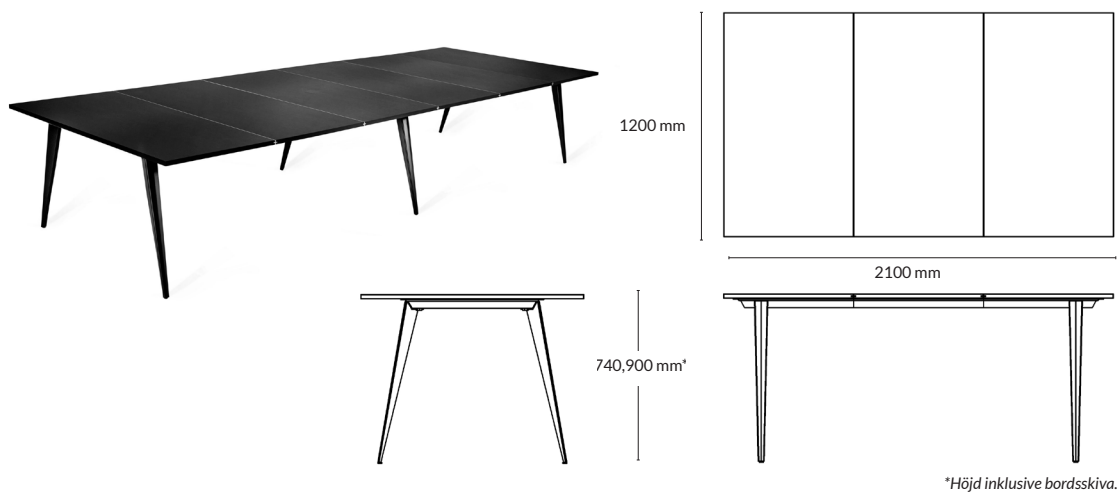

## MÖTESBORD med tredelad skiva, 700x1200x24 mm/del

| Utförande                                | Höjd*  | Storlek skiva** | Artikelnummer | Pris   |
|--|--------|-----------------|---------------|--------|
| Mauve linoleum + svart stativ i metall   | 740 mm | 2100x1200x24 mm | 195171-1      | 51 700 |
|  | 900 mm | 2100x1200x24 mm | 195173-1      | 53 460 |
| Svart linoleum + svart stativ i metall   | 740 mm | 2100x1200x24 mm | 195171-2      | 51 700 |
|  | 900 mm | 2100x1200x24 mm | 195173-2      | 53 460 |
| Mushroom linoleum + vitt stativ i metall | 740 mm | 2100x1200x24 mm | 195171-3      | 51 700 |
|  | 900 mm | 2100x1200x24 mm | 195173-3      | 53 460 |

\*Höjd inklusive bordsskiva. \*\*Kan byggas på med tillägsskiva upp till totalängd: 6300 mm.

### TILLBEHÖR: Tillägsskiva för påbyggnad av mötesbord upp till totalängd: 6300 mm

| Utförande         | Storlek skiva  | Artikelnummer | Pris |
|-------------------|----------------|---------------|------|
| Mauve linoleum    | 700x1200x24 mm | 195112-0701   | 5610 |
| Svart linoleum    | 700x1200x24 mm | 195112-0705   | 5610 |
| Mushroom linoleum | 700x1200x24 mm | 195112-0702   | 5610 |

### TILLBEHÖR: Ben för påbyggnad av mötesbord upp till totalängd: 6300 mm

| Utförande    | Antal | Höjd   | Artikelnummer | Pris   |
|--------------|-------|--------|---------------|--------|
| Vit metall   | 2 st  | 717 mm | 195172-0811   | 11 990 |
|              | 2 st  | 877 mm | 195174-0811   | 12 540 |
| Svart metall | 2 st  | 717 mm | 195172-0814   | 11 990 |
|              | 2 st  | 877 mm | 195174-0814   | 12 540 |

### TABELL: Antal ben/skiva

| Totalängd skiva | Antal ben |
|-----------------|-----------|
| 2100 mm         | 4 st      |
| 2800 - 4200 mm  | 6 st      |
| 4900 - 6300 mm  | 8 st      |

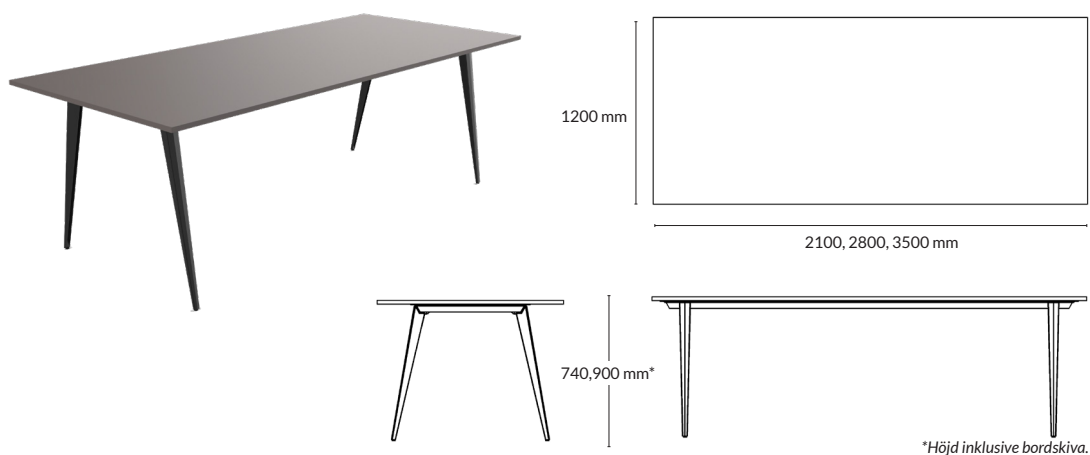

\*Höjd inklusive bordsskiva.

## MÖTESBORD hel skiva

| Utförande                                | Höjd*  | Storlek skiva** | Artikelnummer | Pris   |
|--|--------|-----------------|---------------|--------|
| Mauve linoleum + svart stativ i metall   | 740 mm | 2100x1200x24 mm | 195171-4      | 42 900 |
|  | 900 mm | 2100x1200x24 mm | 195173-4      | 44 660 |
|  | 740 mm | 2800x1200x24 mm | 195271-1      | 46 750 |
|  | 900 mm | 2800x1200x24 mm | 195273-1      | 48 510 |
|  | 740 mm | 3500x1200x24 mm | 195371-1      | 59 400 |
|  | 900 mm | 3500x1200x24 mm | 195373-1      | 61 160 |
| Svart linoleum + svart stativ i metall   | 740 mm | 2100x1200x24 mm | 195171-5      | 42 900 |
|  | 900 mm | 2100x1200x24 mm | 195173-5      | 44 660 |
|  | 740 mm | 2800x1200x24 mm | 195271-2      | 46 750 |
|  | 900 mm | 2800x1200x24 mm | 195273-2      | 48 510 |
|  | 740 mm | 3500x1200x24 mm | 195371-2      | 59 400 |
|  | 900 mm | 3500x1200x24 mm | 195373-2      | 61 160 |
| Mushroom linoleum + vitt stativ i metall | 740 mm | 2100x1200x24 mm | 195171-6      | 42 900 |
|  | 900 mm | 2100x1200x24 mm | 195173-6      | 44 660 |
|  | 740 mm | 2800x1200x24 mm | 195271-3      | 46 750 |
|  | 900 mm | 2800x1200x24 mm | 195273-3      | 48 510 |
|  | 740 mm | 3500x1200x24 mm | 195371-3      | 59 400 |
|  | 900 mm | 3500x1200x24 mm | 195373-3      | 61 160 |

\*Höjd inklusive bordsskiva.\*\*Skivor med längd 3500 mm är tvådelade och har 6 st ben.

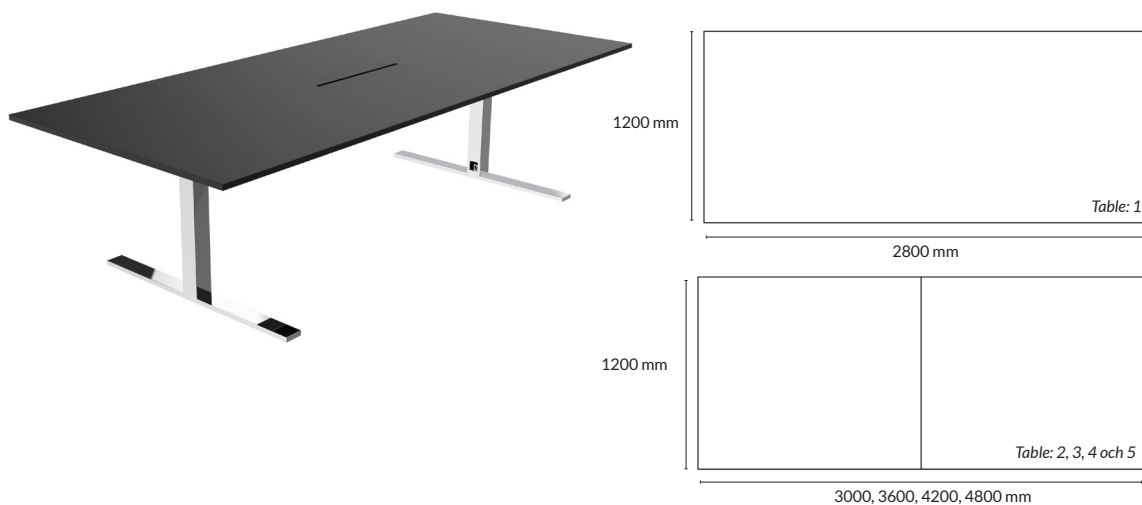
**SKIVA** Table 1, hel skiva, rektangulär

| Utförande                                      | Storlek skiva   | Artikelnummer | Pris   |
|--|-----------------|---------------|--------|
| Mauve linoleum med matchande kantlist i ABS    | 2800x1200x24 mm | 153510-0701   | 15 730 |
| Svart linoleum med matchande kantlist i ABS    | 2800x1200x24 mm | 153510-0705   | 15 730 |
| Mushroom linoleum med matchande kantlist i ABS | 2800x1200x24 mm | 153510-0702   | 15 730 |

**SKIVA** Table 2, tvådelad skiva, rektangulär

| Utförande                                      | Storlek skiva   | Artikelnummer | Pris   |
|--|-----------------|---------------|--------|
| Mauve linoleum med matchande kantlist i ABS    | 3000x1200x24 mm | 153512-0701   | 16 060 |
| Svart linoleum med matchande kantlist i ABS    | 3000x1200x24 mm | 153512-0705   | 16 060 |
| Mushroom linoleum med matchande kantlist i ABS | 3000x1200x24 mm | 153512-0702   | 16 060 |

**SKIVA** Table 3, tvådelad skiva, rektangulär

| Utförande                                      | Storlek skiva   | Artikelnummer | Pris   |
|--|-----------------|---------------|--------|
| Mauve linoleum med matchande kantlist i ABS    | 3600x1200x24 mm | 153514-0701   | 18 370 |
| Svart linoleum med matchande kantlist i ABS    | 3600x1200x24 mm | 153514-0705   | 18 370 |
| Mushroom linoleum med matchande kantlist i ABS | 3600x1200x24 mm | 153514-0702   | 18 370 |

**SKIVA** Table 4, tvådelad skiva, rektangulär

| Utförande                                      | Storlek skiva   | Artikelnummer | Pris   |
|--|-----------------|---------------|--------|
| Mauve linoleum med matchande kantlist i ABS    | 4200x1200x24 mm | 153516-0701   | 26 070 |
| Svart linoleum med matchande kantlist i ABS    | 4200x1200x24 mm | 153516-0705   | 26 070 |
| Mushroom linoleum med matchande kantlist i ABS | 4200x1200x24 mm | 153516-0702   | 26 070 |

**SKIVA** Table 5, tvådelad skiva, rektangulär

| Utförande                                      | Storlek skiva   | Artikelnummer | Pris   |
|--|-----------------|---------------|--------|
| Mauve linoleum med matchande kantlist i ABS    | 4800x1200x24 mm | 153518-0701   | 32 010 |
| Svart linoleum med matchande kantlist i ABS    | 4800x1200x24 mm | 153518-0705   | 32 010 |
| Mushroom linoleum med matchande kantlist i ABS | 4800x1200x24 mm | 153518-0702   | 32 010 |

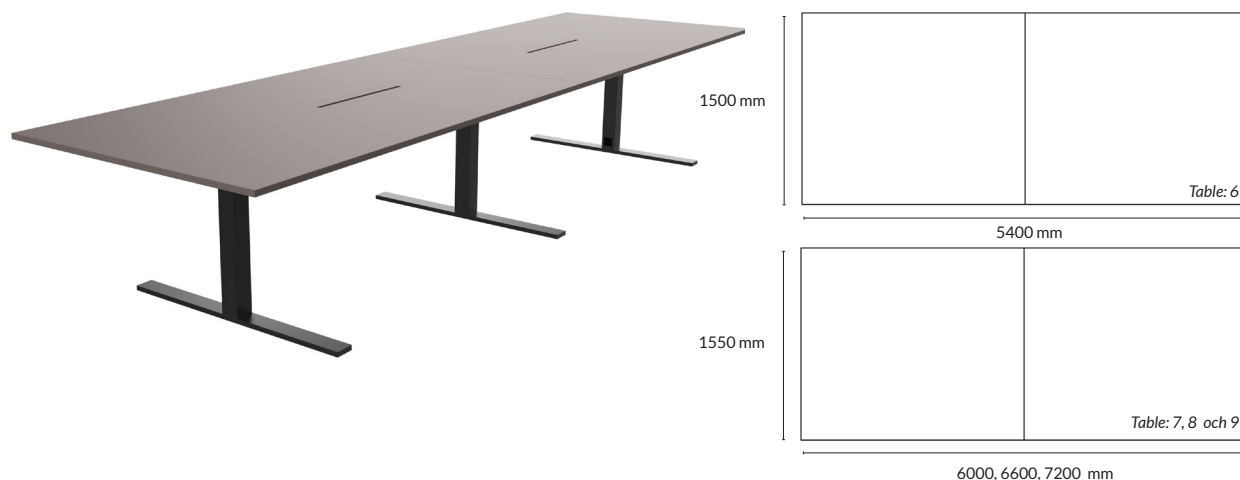
**SKIVA** Table 6, tvådelad skiva, rektangulär

| Utförande                                      | Storlek skiva   | Artikelnummer | Pris   |
|--|-----------------|---------------|--------|
| Mauve linoleum med matchande kantlist i ABS    | 5400x1500x24 mm | 153520-0701   | 33 440 |
| Svart linoleum med matchande kantlist i ABS    | 5400x1500x24 mm | 153520-0705   | 33 440 |
| Mushroom linoleum med matchande kantlist i ABS | 5400x1500x24 mm | 153520-0702   | 33 440 |

**SKIVA** Table 7, tredelad skiva, rektangulär

| Utförande                                      | Storlek skiva   | Artikelnummer | Pris   |
|--|-----------------|---------------|--------|
| Mauve linoleum med matchande kantlist i ABS    | 6000x1550x24 mm | 153522-0701   | 44 220 |
| Svart linoleum med matchande kantlist i ABS    | 6000x1550x24 mm | 153522-0705   | 44 220 |
| Mushroom linoleum med matchande kantlist i ABS | 6000x1550x24 mm | 153522-0702   | 44 220 |

**SKIVA** Table 8, tredelad skiva, rektangulär

| Utförande                                      | Storlek skiva   | Artikelnummer | Pris   |
|--|-----------------|---------------|--------|
| Mauve linoleum med matchande kantlist i ABS    | 6600x1550x24 mm | 153524-0701   | 51 700 |
| Svart linoleum med matchande kantlist i ABS    | 6600x1550x24 mm | 153524-0705   | 51 700 |
| Mushroom linoleum med matchande kantlist i ABS | 6600x1550x24 mm | 153524-0702   | 51 700 |

**SKIVA** Table 9, tredelad skiva, rektangulär

| Utförande                                      | Storlek skiva   | Artikelnummer | Pris   |
|--|-----------------|---------------|--------|
| Mauve linoleum med matchande kantlist i ABS    | 7200x1550x24 mm | 153526-0701   | 56 320 |
| Svart linoleum med matchande kantlist i ABS    | 7200x1550x24 mm | 153526-0705   | 56 320 |
| Mushroom linoleum med matchande kantlist i ABS | 7200x1550x24 mm | 153526-0702   | 56 320 |

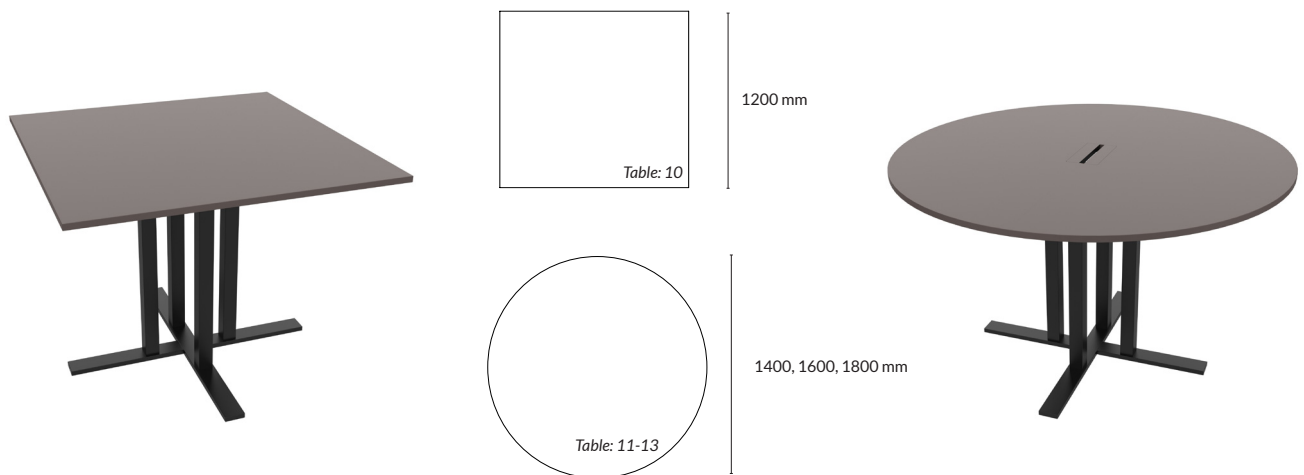
**SKIVA** Table 10, kvadratisk

| Utförande                                      | Storlek skiva   | Artikelnummer | Pris |
|--|-----------------|---------------|------|
| Mauve linoleum med matchande kantlist i ABS    | 1200x1200x24 mm | 153528-0701   | 5940 |
| Svart linoleum med matchande kantlist i ABS    | 1200x1200x24 mm | 153528-0705   | 5940 |
| Mushroom linoleum med matchande kantlist i ABS | 1200x1200x24 mm | 153528-0702   | 5940 |

**SKIVA** Table 11, rund

| Utförande                                      | Storlek skiva | Artikelnummer | Pris |
|--|---------------|---------------|------|
| Mauve linoleum med matchande kantlist i ABS    | 1400x24 mm    | 153530-0701   | 8690 |
| Svart linoleum med matchande kantlist i ABS    | 1400x24 mm    | 153530-0705   | 8690 |
| Mushroom linoleum med matchande kantlist i ABS | 1400x24 mm    | 153530-0702   | 8690 |

**SKIVA** Table 12, rund

| Utförande                                      | Storlek skiva | Artikelnummer | Pris   |
|--|---------------|---------------|--------|
| Mauve linoleum med matchande kantlist i ABS    | 1600x24 mm    | 153532-0701   | 11 000 |
| Svart linoleum med matchande kantlist i ABS    | 1600x24 mm    | 153532-0705   | 11 000 |
| Mushroom linoleum med matchande kantlist i ABS | 1600x24 mm    | 153532-0702   | 11 000 |

**SKIVA** Table 13, rund

| Utförande                                      | Storlek skiva | Artikelnummer | Pris   |
|--|---------------|---------------|--------|
| Mauve linoleum med matchande kantlist i ABS    | 1800x24 mm    | 153534-0701   | 12 870 |
| Svart linoleum med matchande kantlist i ABS    | 1800x24 mm    | 153534-0705   | 12 870 |
| Mushroom linoleum med matchande kantlist i ABS | 1800x24 mm    | 153534-0702   | 12 870 |

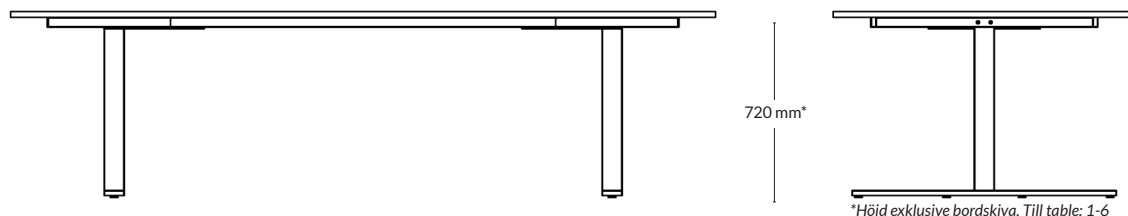

\*Höjd exklusive bordskiva. Till table: 1-6

### STATIV till Table 1-2

| Utförande | Höjd*  | Artikelnummer | Pris   |
|-----------|--------|---------------|--------|
| Svart     | 720 mm | 153710-0814   | 18 260 |
| Blankkrom | 720 mm | 153710-0820   | 19 580 |

\*Höjd exklusive bordsskiva.

### STATIV till Table 3

| Utförande | Höjd*  | Artikelnummer | Pris   |
|-----------|--------|---------------|--------|
| Svart     | 720 mm | 153712-0814   | 21 120 |
| Blankkrom | 720 mm | 153712-0820   | 22 770 |

\*Höjd exklusive bordsskiva.

### STATIV till Table 4

| Utförande | Höjd*  | Artikelnummer | Pris   |
|-----------|--------|---------------|--------|
| Svart     | 720 mm | 153716-0814   | 25 080 |
| Blankkrom | 720 mm | 153716-0820   | 27 390 |

\*Höjd exklusive bordsskiva.

### STATIV till Table 5

| Utförande | Höjd*  | Artikelnummer | Pris   |
|-----------|--------|---------------|--------|
| Svart     | 720 mm | 153718-0814   | 30 360 |
| Blankkrom | 720 mm | 153718-0820   | 33 660 |

\*Höjd exklusive bordsskiva.

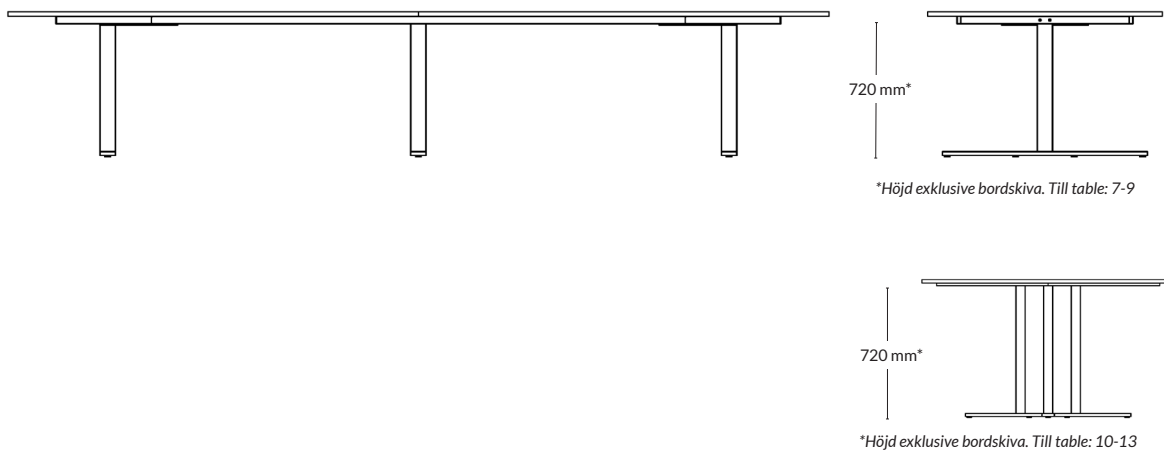

**STATIV** till Table 6

| Utförande | Höjd*  | Artikelnummer | Pris   |
|-----------|--------|---------------|--------|
| Svart     | 720 mm | 153720-0814   | 33 440 |
| Blankkrom | 720 mm | 153720-0820   | 34 980 |

\*Höjd exklusive bordsskiva.

**STATIV** till Table 7

| Utförande | Höjd*  | Artikelnummer | Pris   |
|-----------|--------|---------------|--------|
| Svart     | 720 mm | 153722-0814   | 44 220 |
| Blankkrom | 720 mm | 153722-0820   | 47 190 |

\*Höjd exklusive bordsskiva.

**STATIV** till Table 8

| Utförande | Höjd*  | Artikelnummer | Pris   |
|-----------|--------|---------------|--------|
| Svart     | 720 mm | 153724-0814   | 48 730 |
| Blankkrom | 720 mm | 153724-0820   | 51 810 |

\*Höjd exklusive bordsskiva.

**STATIV** till Table 9

| Utförande | Höjd*  | Artikelnummer | Pris   |
|-----------|--------|---------------|--------|
| Svart     | 720 mm | 153726-0814   | 53 350 |
| Blankkrom | 720 mm | 153726-0820   | 56 430 |

\*Höjd exklusive bordsskiva.

**STATIV** till Table 10-13

| Utförande | Höjd*  | Artikelnummer | Pris   |
|-----------|--------|---------------|--------|
| Svart     | 720 mm | 153728-0814   | 12 870 |
| Blankkrom | 720 mm | 153728-0820   | 15 180 |

\*Höjd exklusive bordsskiva.

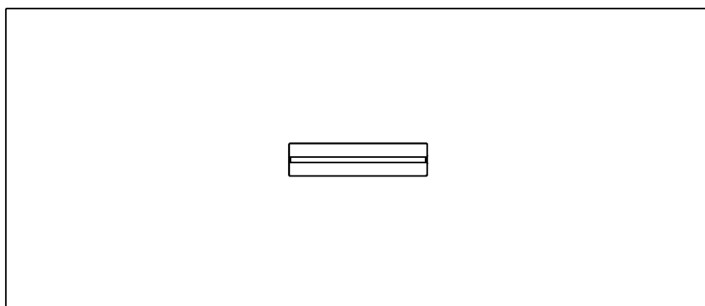

**TILLBEHÖR TABLE 1-9:** Kabellock inkl. svart kabelränna, 550x130 mm

| Utförande kabellock                            | Placering | Artikelnummer | Pris |
|--|-----------|---------------|------|
| Mauve linoleum med matchande kantlist i ABS    | Centrerad | 153910-0701   | 5940 |
| Svart linoleum med matchande kantlist i ABS    | Centrerad | 153910-0705   | 5940 |
| Mushroom linoleum med matchande kantlist i ABS | Centrerad | 153910-0702   | 5940 |

**TILLBEHÖR TABLE 10-13:** Kabellock inkl. svart kabelränna, 255x130 mm

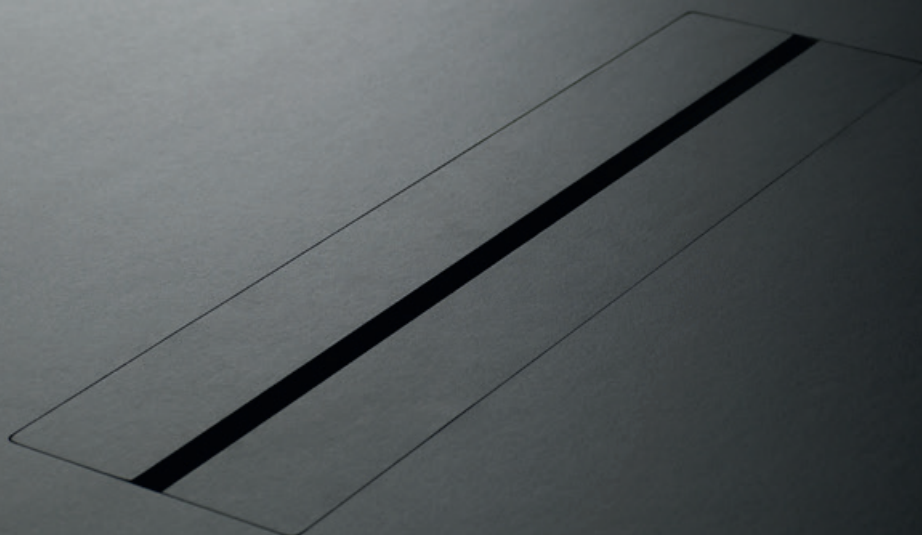
| Utförande kabellock                            | Placering | Artikelnummer | Pris |
|--|-----------|---------------|------|
| Mauve linoleum med matchande kantlist i ABS    | Centrerad | 153911-0701   | 5940 |
| Svart linoleum med matchande kantlist i ABS    | Centrerad | 153911-0705   | 5940 |
| Mushroom linoleum med matchande kantlist i ABS | Centrerad | 153911-0702   | 5940 |

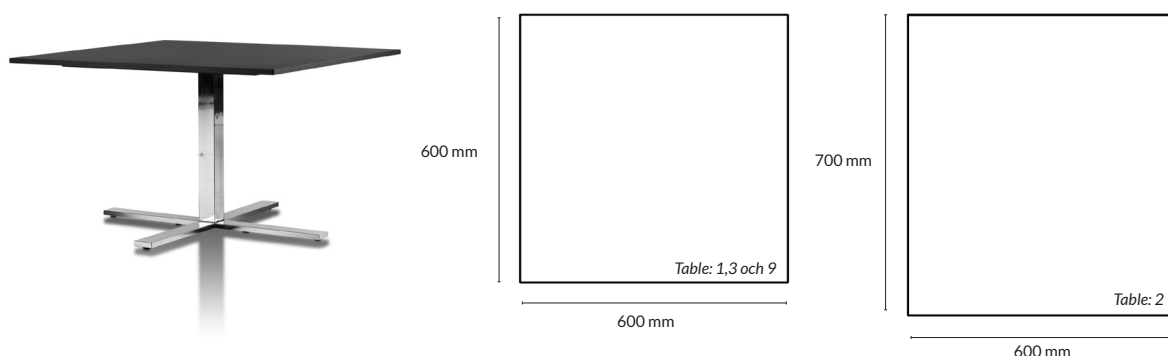

**SKIVA** Table 1, kvadratisk

| Utförande                                      | Storlek skiva | Artikelnummer | Pris |
|--|---------------|---------------|------|
| Mauve linoleum med matchande kantlist i ABS    | 600x600x24 mm | 154010-0701   | 3630 |
| Svart linoleum med matchande kantlist i ABS    | 600x600x24 mm | 154010-0705   | 3630 |
| Mushroom linoleum med matchande kantlist i ABS | 600x600x24 mm | 154010-0702   | 3630 |

**SKIVA** Table 2, rektangulär

| Utförande                                      | Storlek skiva | Artikelnummer | Pris |
|--|---------------|---------------|------|
| Mauve linoleum med matchande kantlist i ABS    | 600x700x24 mm | 154012-0701   | 3850 |
| Svart linoleum med matchande kantlist i ABS    | 600x700x24 mm | 154012-0705   | 3850 |
| Mushroom linoleum med matchande kantlist i ABS | 600x700x24 mm | 154012-0702   | 3850 |

**SKIVA** Table 3, kvadratisk

| Utförande                                      | Storlek skiva | Artikelnummer | Pris |
|--|---------------|---------------|------|
| Mauve linoleum med matchande kantlist i ABS    | 800x800x24 mm | 154014-0701   | 3960 |
| Svart linoleum med matchande kantlist i ABS    | 800x800x24 mm | 154014-0705   | 3960 |
| Mushroom linoleum med matchande kantlist i ABS | 800x800x24 mm | 154014-0702   | 3960 |

**SKIVA** Table 9, kvadratisk

| Utförande                                      | Storlek skiva   | Artikelnummer | Pris |
|--|-----------------|---------------|------|
| Mauve linoleum med matchande kantlist i ABS    | 1000x1000x24 mm | 154042-0701   | 4950 |
| Svart linoleum med matchande kantlist i ABS    | 1000x1000x24 mm | 154042-0705   | 4950 |
| Mushroom linoleum med matchande kantlist i ABS | 1000x1000x24 mm | 154042-0702   | 4950 |

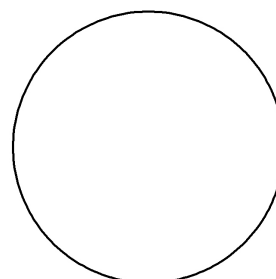

600,800 mm

**SKIVA** Table 4, rund

| Utförande                                      | Storlek skiva | Artikelnummer | Pris |
|--|---------------|---------------|------|
| Mauve linoleum med matchande kantlist i ABS    | 600x24 mm     | 154016-0701   | 3630 |
| Svart linoleum med matchande kantlist i ABS    | 600x24 mm     | 154016-0705   | 3630 |
| Mushroom linoleum med matchande kantlist i ABS | 600x24 mm     | 154016-0702   | 3630 |

**SKIVA** Table 5, rund

| Utförande                                      | Storlek skiva | Artikelnummer | Pris |
|--|---------------|---------------|------|
| Mauve linoleum med matchande kantlist i ABS    | 800x24 mm     | 154018-0701   | 3960 |
| Svart linoleum med matchande kantlist i ABS    | 800x24 mm     | 154018-0705   | 3960 |
| Mushroom linoleum med matchande kantlist i ABS | 800x24 mm     | 154018-0702   | 3960 |

**SKIVA** Table 10, rund

| Utförande                                      | Storlek skiva | Artikelnummer | Pris |
|--|---------------|---------------|------|
| Mauve linoleum med matchande kantlist i ABS    | 1000x24 mm    | 154044-0701   | 4950 |
| Svart linoleum med matchande kantlist i ABS    | 1000x24 mm    | 154044-0705   | 4950 |
| Mushroom linoleum med matchande kantlist i ABS | 1000x24 mm    | 154044-0702   | 4950 |

**SKIVA** Table 11, rund

| Utförande                                      | Storlek skiva | Artikelnummer | Pris |
|--|---------------|---------------|------|
| Mauve linoleum med matchande kantlist i ABS    | 1200x24 mm    | 154046-0701   | 5390 |
| Svart linoleum med matchande kantlist i ABS    | 1200x24 mm    | 154046-0705   | 5390 |
| Mushroom linoleum med matchande kantlist i ABS | 1200x24 mm    | 154046-0702   | 5390 |

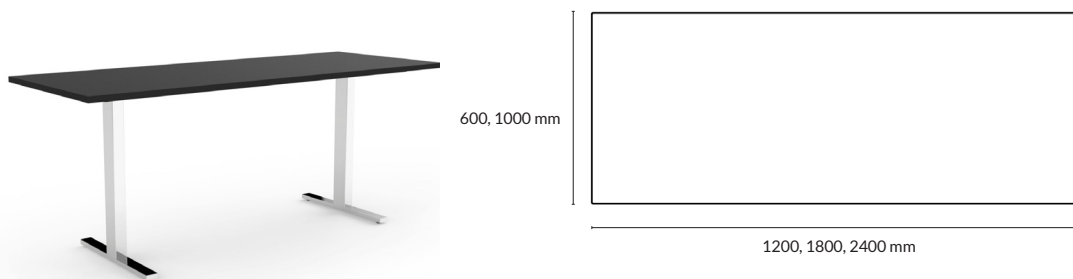
**SKIVA** Table 6, rektangulär

| Utförande                                      | Storlek skiva  | Artikelnummer | Pris |
|--|----------------|---------------|------|
| Mauve linoleum med matchande kantlist i ABS    | 1200x600x24 mm | 154020-0701   | 4455 |
|  | 1800x600x24 mm | 154022-0701   | 5280 |
|  | 2400x600x24 mm | 154026-0701   | 5830 |
| Svart linoleum med matchande kantlist i ABS    | 1200x600x24 mm | 154020-0705   | 4455 |
|  | 1800x600x24 mm | 154022-0705   | 5280 |
|  | 2400x600x24 mm | 154026-0705   | 5830 |
| Mushroom linoleum med matchande kantlist i ABS | 1200x600x24 mm | 154020-0702   | 4455 |
|  | 1800x600x24 mm | 154022-0702   | 5280 |
|  | 2400x600x24 mm | 154026-0702   | 5830 |

**SKIVA** Table 12, rektangulär

| Utförande                                      | Storlek skiva   | Artikelnummer | Pris   |
|--|-----------------|---------------|--------|
| Mauve linoleum med matchande kantlist i ABS    | 1800x1000x24 mm | 154052-0701   | 6490   |
|  | 2000x1000x24 mm | 154054-0701   | 7590   |
|  | 2400x1000x24 mm | 154056-0701   | 11 990 |
| Svart linoleum med matchande kantlist i ABS    | 1800x1000x24 mm | 154052-0705   | 6490   |
|  | 2000x1000x24 mm | 154054-0705   | 7590   |
|  | 2400x1000x24 mm | 154056-0705   | 11 990 |
| Mushroom linoleum med matchande kantlist i ABS | 1800x1000x24 mm | 154052-0702   | 6490   |
|  | 2000x1000x24 mm | 154054-0702   | 7590   |
|  | 2400x1000x24 mm | 154056-0702   | 11 990 |

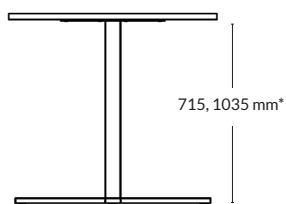

X.Frame till table: 1-5  
\*Höjd exklusive bordsskiva.

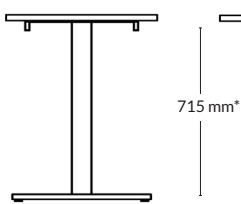

X.Frame till table: 9-11  
\*Höjd exklusive bordsskiva.



T.Frame till table: 6  
\*Höjd exklusive bordsskiva.

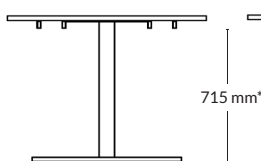
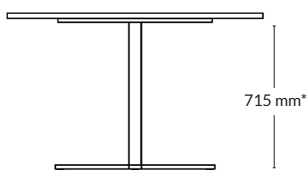

T.Frame till table: 12  
\*Höjd exklusive bordsskiva.

### STATIV X.Frame, till Table 1-5

| Utförande | Höjd*   | Artikelnummer | Pris |
|-----------|---------|---------------|------|
| Svart     | 715 mm  | 154214-0814   | 3740 |
|           | 1035 mm | 154218-0814   | 3740 |
| Blankkrom | 715 mm  | 154214-0820   | 4840 |
|           | 1035 mm | 154218-0820   | 4840 |

\*Höjd exklusive bordsskiva.

### STATIV X.Frame, till Table 9-11

| Utförande | Höjd*  | Artikelnummer | Pris |
|-----------|--------|---------------|------|
| Svart     | 715 mm | 154234-0814   | 4290 |
| Blankkrom | 715 mm | 154234-0820   | 5940 |

\*Höjd exklusive bordsskiva.

### STATIV T.Frame, till Table 6

| Utförande | Höjd*  | Artikelnummer | Pris |
|-----------|--------|---------------|------|
| Svart     | 715 mm | 154314-0814   | 5280 |
| Blankkrom | 715 mm | 154314-0820   | 7150 |

\*Höjd exklusive bordsskiva.

### STATIV T.Frame, till Table 12

| Utförande | Höjd*  | Artikelnummer | Pris |
|-----------|--------|---------------|------|
| Svart     | 715 mm | 154324-0814   | 6490 |
| Blankkrom | 715 mm | 154324-0820   | 8140 |

\*Höjd exklusive bordsskiva.

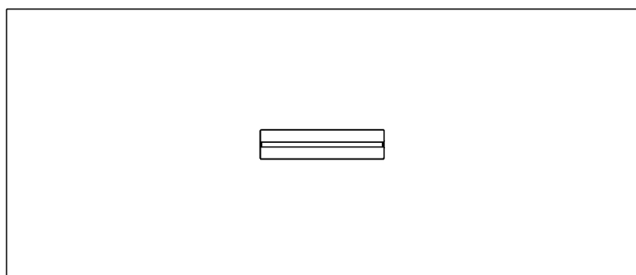

**TILLBEHÖR** Kabellock inkl. svart kabelränna till rektangulära skivor, 550x130 mm

| <b>Utförande kabellock</b>                     | <b>Information</b> | <b>Artikelnummer</b> | <b>Pris</b> |
|--|--------------------|----------------------|-------------|
| Mauve linoleum med matchande kantlist i ABS    | Centrerad          | 153910-0701          | 5940        |
| Svart linoleum med matchande kantlist i ABS    | Centrerad          | 153910-0705          | 5940        |
| Mushroom linoleum med matchande kantlist i ABS | Centrerad          | 153910-0702          | 5940        |

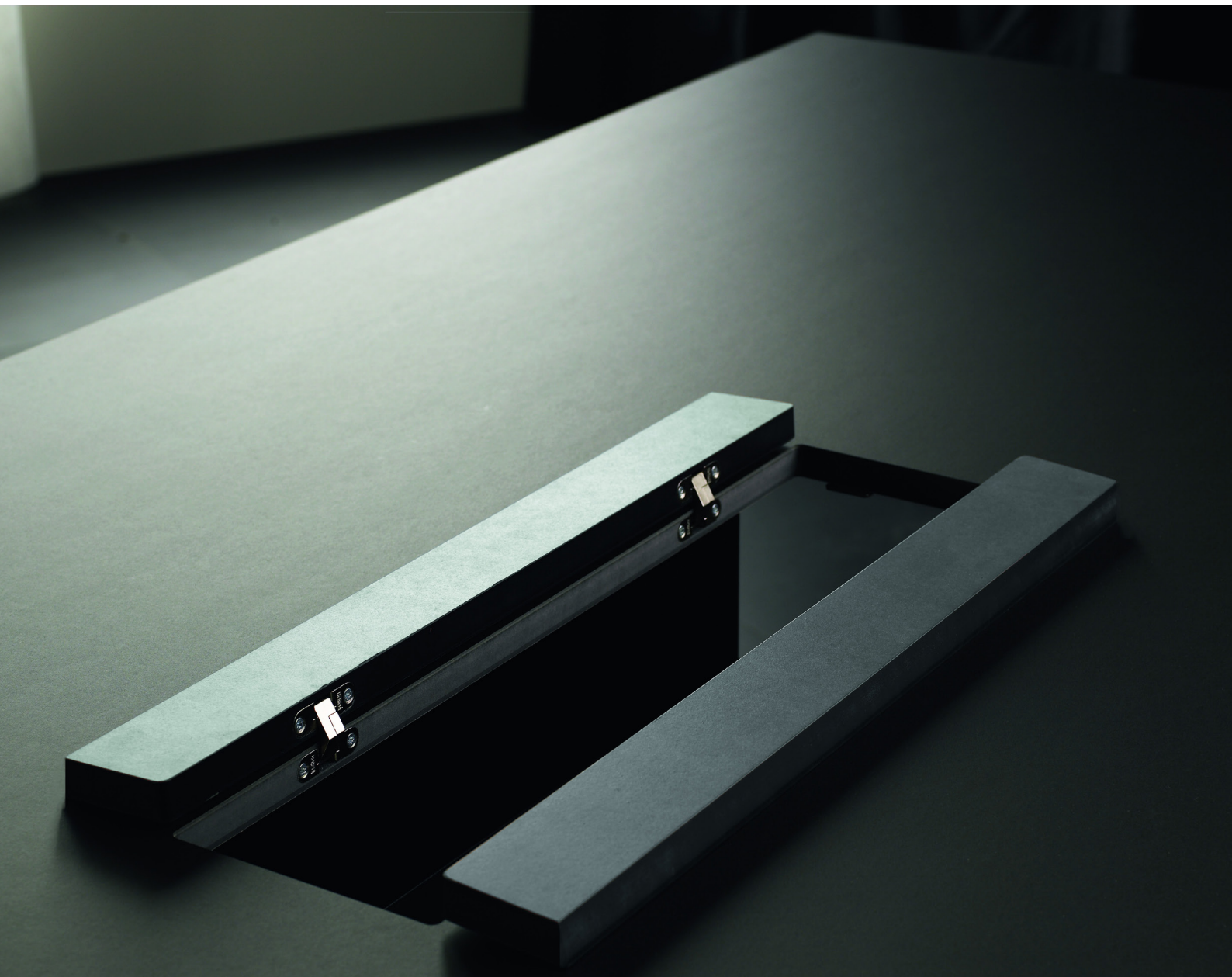

# FÖRVARING

---

Choices  
Frames  
R3 Work.Cab Slide  
R3 Work.Locker  
R5 Work. Pedestal  
R5 Work.Tower 10

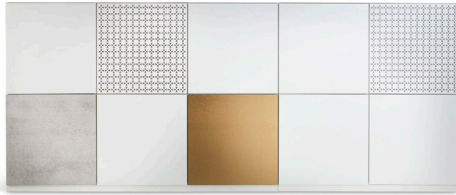

**STANDARD 1**

**Information:** Komplet förråring med 10 förvaringsfack med push2open luckor. Låg sockel. Plåtbeklädd toppskiva 1,5 mm.

**Storlek:** 2500x1050x404 mm

| Utförande  | Artikelnummer | Pris   |
|--|---------------|--------|
| Vit direktlaminat, A-laminat, betonglaminat och mässing metall-laminat | 193100        | 51 480 |

**STANDARD 2**

**Information:** Komplet förråring med 18 förvaringsfack med push2open luckor. Låg sockel. Plåtbeklädd toppskiva 1,5 mm.

**Storlek:** 2500x1550x404 mm

| Utförande  | Artikelnummer | Pris    |
|--|---------------|---------|
| Svartbetsad furu, grafit metall-laminat och blåbetsad furu | 193101        | 183 040 |

**STANDARD 3**

**Information:** Komplet förråring med 13 förvaringsfack med push2open luckor. Låg sockel. Plåtbeklädd toppskiva 1,5 mm.

**Storlek:** 3000x1395x404 mm

| Utförande  | Artikelnummer | Pris    |
|--|---------------|---------|
| Grafit metall-laminat, svartbetsad furu, A-laminat, betonglaminat och mässing metall-laminat | 193102        | 127 985 |

## KOMPONERA DIN EGEN CHOICES s. 75-77

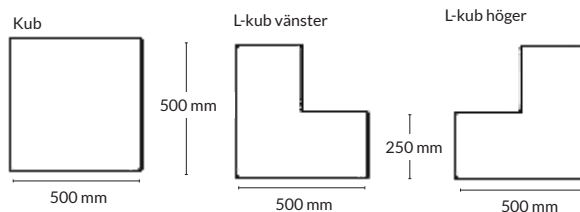

### STOMME Kub

| Utförande                     | Storlek        | Artikelnummer | Pris |
|-------------------------------|----------------|---------------|------|
| Vit direktlaminat             | 500x500x400 mm | 192010-0311   | 2217 |
| Svart antifingerprint laminat | 500x500x400 mm | 192010-0015   | 3465 |

### STOMME L-kub vänster

| Utförande                     | Storlek        | Artikelnummer | Pris |
|-------------------------------|----------------|---------------|------|
| Vit direktlaminat             | 500x500x400 mm | 193011-0311   | 4752 |
| Svart antifingerprint laminat | 500x500x400 mm | 193011-0015   | 5280 |

### STOMME L-kub höger

| Utförande                     | Storlek        | Artikelnummer | Pris |
|-------------------------------|----------------|---------------|------|
| Vit direktlaminat             | 500x500x400 mm | 193010-0311   | 4752 |
| Svart antifingerprint laminat | 500x500x400 mm | 193010-0015   | 5280 |



**LUCKA** Kub

| Utförande                     | Storlek    | Artikelnummer | Pris |
|-------------------------------|------------|---------------|------|
| Vit direktlaminat             | 496x496 mm | 192015-0311   | 1276 |
| Svart antifingerprint laminat | 496x496 mm | 192015-0709   | 3080 |
| Svartbetsad furu              | 496x496 mm | 192015-0535   | 3080 |
| Blåbetsad furu                | 496x496 mm | 192015-0536   | 4070 |
| A-laminat                     | 496x496 mm | 192015-0800   | 4070 |
| Mässing metall-laminat        | 496x496 mm | 192015-0810   | 4070 |
| Grafit metall-laminat         | 496x496 mm | 192015-0811   | 4070 |
| Betonglaminat                 | 496x496 mm | 192015-0820   | 4070 |

**LUCKA** L-kub vänster

| Utförande                     | Storlek    | Artikelnummer | Pris |
|-------------------------------|------------|---------------|------|
| Vit direktlaminat             | 496x496 mm | 193016-0311   | 3080 |
| Svart antifingerprint laminat | 496x496 mm | 193016-0709   | 4070 |
| Svartbetsad furu              | 496x496 mm | 193016-0535   | 4576 |
| Blåbetsad furu                | 496x496 mm | 193016-0536   | 4576 |
| A-laminat                     | 496x496 mm | 193016-0800   | 4576 |
| Mässing metall-laminat        | 496x496 mm | 193016-0810   | 4576 |
| Grafit metall-laminat         | 496x496 mm | 193016-0811   | 4576 |
| Betonglaminat                 | 496x496 mm | 193016-0820   | 4576 |

**LUCKA** L-kub höger

| Utförande                     | Storlek    | Artikelnummer | Pris |
|-------------------------------|------------|---------------|------|
| Vit direktlaminat             | 496x496 mm | 193015-0311   | 3080 |
| Svart antifingerprint laminat | 496x496 mm | 193015-0709   | 4070 |
| Svartbetsad furu              | 496x496 mm | 193015-0535   | 4576 |
| Blåbetsad furu                | 496x496 mm | 193015-0536   | 4576 |
| A-laminat                     | 496x496 mm | 193015-0800   | 4576 |
| Mässing metall-laminat        | 496x496 mm | 193015-0810   | 4576 |
| Grafit metall-laminat         | 496x496 mm | 193015-0811   | 4576 |
| Betonglaminat                 | 496x496 mm | 193015-0820   | 4576 |

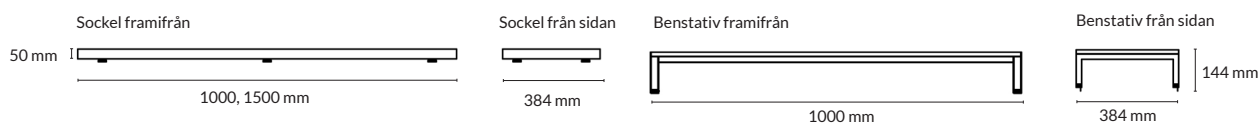
**SOCKEL/BENSTATIV** måste väljas

| Utförande         | Storlek         | Artikelnummer | Pris |
|-------------------|-----------------|---------------|------|
| Låg sockel, vit   | 1000x384x50 mm  | 193060-0011   | 1309 |
|                   | 1500x384x50 mm  | 193061-0011   | 1650 |
| Låg sockel, svart | 1000x384x50 mm  | 193060-0014   | 1309 |
|                   | 1500x384x50 mm  | 193061-0014   | 1650 |
| Benstativ, vit    | 1000x384x144 mm | 193091-0811   | 1826 |
| Benstativ, svart  | 1000x384x144 mm | 193091-0814   | 1826 |

**TOPPSKIVA** måste väljas

| Utförande    | Storlek         | Artikelnummer | Pris |
|--------------|-----------------|---------------|------|
| Vit metall   | 250x404x1,5 mm  | 193001-0811   | 627  |
|              | 500x404x1,5 mm  | 193002-0811   | 825  |
|              | 750x404x1,5 mm  | 193003-0811   | 1056 |
|              | 1000x404x1,5 mm | 193004-0811   | 1221 |
| Svart metall | 250x404x1,5 mm  | 193001-0814   | 627  |
|              | 500x404x1,5 mm  | 193002-0814   | 825  |
|              | 750x404x1,5 mm  | 193003-0814   | 1056 |
|              | 1000x404x1,5 mm | 193004-0814   | 1221 |

**TILLBEHÖR** Läs

| Utförande | Information               | Artikelnummer | Pris |
|-----------|---------------------------|---------------|------|
| RFID      | Öppnas med tag eller kort | 5903          | 1815 |

## STANDARD 1

**Information:** 4 pärms + blomlåda. 4 fack med push2open luckor.

**Storlek:** 1260x469x2034 mm (inkl. 2 gavlar à 30 mm + blomlåda H:180 mm).

| Utförande                            | Artikelnummer | Pris   |
|--------------------------------------|---------------|--------|
| Vit direktlaminat/vittonad ask       | 191001-1      | 26 590 |
| Vit direktlaminat/ek                 | 191001-2      | 29 618 |
| Vit direktlaminat/valnöt             | 191001-3      | 31 944 |
| Svart antifingerprint laminat/valnöt | 191001-4      | 42 012 |



Svart antifingerprint laminat/valnöt

## STANDARD 2

## Modul 1 och 3

**Information:** 4 pärms + blomlåda.  
4 fack med push2open luckor.

**Storlek:** 1260(1230)x469x2034 mm  
(inkl. 2 gavlar à 30 mm + blomlåda H:180 mm).

## Modul 2

**Information:** 4 pärms + blomlåda.  
2 fack med push2open luckor.

**Storlek:** 630x469x2034 mm  
(inkl. 1 gavel à 30 mm + blomlåda H:180 mm)



Svart antifingerprint laminat/valnöt

**Total storlek:** 3120x469x2034 mm

| Utförande                            | Artikelnummer | Pris    |
|--------------------------------------|---------------|---------|
| Vit direktlaminat/vittonad ask       | 191002-1      | 67 035  |
| Vit direktlaminat/ek                 | 191002-2      | 76 535  |
| Vit direktlaminat/valnöt             | 191002-3      | 81 731  |
| Svart antifingerprint laminat/valnöt | 191002-4      | 112 179 |

# FRAMES

# RAGNARS

## STANDARD 3

**Utförande:** 4 pärms

**Information:** 12 fack med push2open luckor.

**Storlek:** 1260x469x1868 mm

| Utförande                            | Artikelnummer | Pris   |
|--------------------------------------|---------------|--------|
| Vit direktlaminat/vittonad ask       | 191003-1      | 45 965 |
| Vit direktlaminat/ek                 | 191003-2      | 49 329 |
| Vit direktlaminat/valnöt             | 191003-3      | 51 917 |
| Svart antifingerprint laminat/valnöt | 191003-4      | 74 596 |

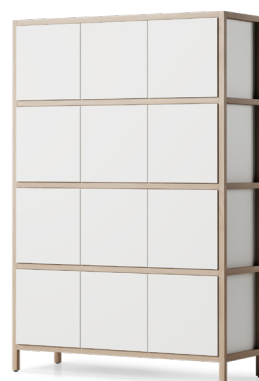

Vit direktlaminat/ek

## STANDARD 4

**Utförande:** 3 pärms + blomlåda.

**Information:** 9 fack med push2open luckor.

**Storlek:** 1260x469x1604 mm (inkl. blomlåda H:180 mm)

| Utförande                            | Artikelnummer | Pris   |
|--------------------------------------|---------------|--------|
| Vit direktlaminat/vittonad ask       | 191004-1      | 37 654 |
| Vit direktlaminat/ek                 | 191004-2      | 40 202 |
| Vit direktlaminat/valnöt             | 191004-3      | 42 624 |
| Svart antifingerprint laminat/valnöt | 191004-4      | 59 805 |



Vit direktlaminat/ek

## STANDARD 5

**Utförande:** 2 pärms + blomlåda.

**Information:** 6 fack med push2open luckor

**Storlek:** 1260x469x1174 mm (inkl. blomlåda H:180 mm)

| Utförande                            | Artikelnummer | Pris   |
|--------------------------------------|---------------|--------|
| Vit direktlaminat/vittonad ask       | 191005-1      | 27 459 |
| Vit direktlaminat/ek                 | 191005-2      | 29 477 |
| Vit direktlaminat/valnöt             | 191005-3      | 31 273 |
| Svart antifingerprint laminat/valnöt | 191005-4      | 42 956 |



Vit direktlaminat/vittonad ask

## STANDARD 6

**Utförande:** 2 pärms + blomlåda.

**Information:** 2 fack med push2open luckor

**Storlek:** 1260x469x1174 mm (inkl. blomlåda H:180 mm)

| Utförande                            | Artikelnummer | Pris   |
|--------------------------------------|---------------|--------|
| Vit direktlaminat/vittonad ask       | 191006-1      | 15 796 |
| Vit direktlaminat/ek                 | 191006-2      | 19 838 |
| Vit direktlaminat/valnöt             | 191006-3      | 21 634 |
| Svart antifingerprint laminat/valnöt | 191006-4      | 27 355 |



Vit direktlaminat/valnöt

## TILLBEHÖR TILL STANDARD: Lås

| Utförande | Information  | Artikelnummer | Pris* |
|-----------|--|---------------|-------|
| RFID      | Öppnas med tag eller kort                            | 5903          | 1650  |
| Bluetooth | Bokas/öppnas med app                                 | 5904          | 1850  |
| Gateway** | Bokas/öppnas med app<br>utanför det lokala nätverket | 5905          | 2900  |

\*Priset är ett tillägg till befintligt pris på våra olika standard lösningar. \*\*25 st lås/gateway

## TILLBEHÖR TILL STANDARD: Vikbar lucka - Wingline

| Utförande                     | Information                             | Artikelnummer | Pris* |
|-------------------------------|---|---------------|-------|
| Vit direktlaminat             | Ersätter 2 st 600 mm luckor på gångjärn | 195206-0311-1 | 3400  |
| Svart antifingerprint laminat | Ersätter 2 st 600 mm luckor på gångjärn | 195206-0015-1 | 3400  |

\*Priset är ett tillägg till befintligt pris på våra olika standard lösningar.



## KOMPONERA DIN EGEN FRAMES s. 81-85

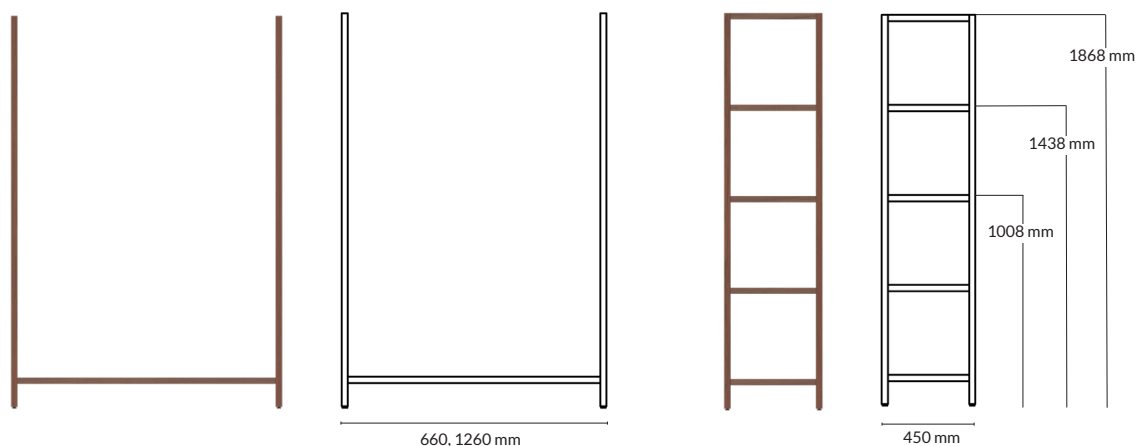

**BAS** med 2 st yttergavlar inkl. 1 hyllplan för fristående modul 660 eller 1260 mm

| Utförande                             | Information | Storlek          | Artikelnummer | Pris   |
|---------------------------------------|-------------|------------------|---------------|--------|
| Vit direktlaminat/vittonad ask        | 2 pärm      | 660x450x1008 mm  | 195209-1      | 5887   |
|                                       | 3 pärm      | 660x450x1438 mm  | 195210-1      | 6563   |
|                                       | 4 pärm      | 660x450x1868 mm  | 195211-1      | 7399   |
|                                       | 2 pärm      | 1260x450x1008 mm | 195212-1      | 6417   |
|                                       | 3 pärm      | 1260x450x1438 mm | 195213-1      | 7103   |
|                                       | 4 pärm      | 1260x450x1868 mm | 195214-1      | 7929   |
| Vit direktlaminat/ek                  | 2 pärm      | 660x450x1008 mm  | 195209-2      | 7083   |
|                                       | 3 pärm      | 660x450x1438 mm  | 195210-2      | 7963   |
|                                       | 4 pärm      | 660x450x1868 mm  | 195211-2      | 9269   |
|                                       | 2 pärm      | 1260x450x1008 mm | 195212-2      | 7763   |
|                                       | 3 pärm      | 1260x450x1438 mm | 195213-2      | 8643   |
|                                       | 4 pärm      | 1260x450x1868 mm | 195214-2      | 9949   |
| Vit direktlaminat/valnöt              | 2 pärm      | 660x450x1008 mm  | 195209-3      | 8229   |
|                                       | 3 pärm      | 660x450x1438 mm  | 195210-3      | 9473   |
|                                       | 4 pärm      | 660x450x1868 mm  | 195211-3      | 10 683 |
|                                       | 2 pärm      | 1260x450x1008 mm | 195212-3      | 9035   |
|                                       | 3 pärm      | 1260x450x1438 mm | 195213-3      | 10 279 |
|                                       | 4 pärm      | 1260x450x1868 mm | 195214-3      | 11 489 |
| Svart antifingerprint laminat/ valnöt | 2 pärm      | 660x450x1008 mm  | 195209-4      | 8745   |
|                                       | 3 pärm      | 660x450x1438 mm  | 195210-4      | 9989   |
|                                       | 4 pärm      | 660x450x1868 mm  | 195211-4      | 11 199 |
|                                       | 2 pärm      | 1260x450x1008 mm | 195212-4      | 9722   |
|                                       | 3 pärm      | 1260x450x1438 mm | 195213-4      | 10 966 |
|                                       | 4 pärm      | 1260x450x1868 mm | 195214-4      | 12 176 |



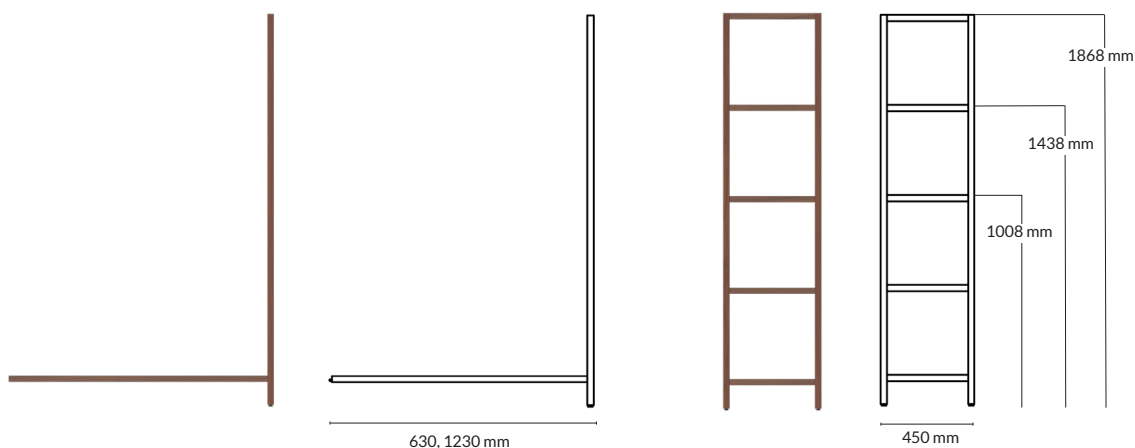

### TILLÄGG med 1 st mittgavel inkl. 1 hyllplan för ihopsättning av fler moduler

| Utförande                            | Information | Storlek          | Artikelnummer | Pris |
|--------------------------------------|-------------|------------------|---------------|------|
| Vit direktlaminat/vittonad ask       | 2 pärm      | 630x450x1008 mm  | 195215-1      | 3739 |
|                                      | 3 pärm      | 630x450x1438 mm  | 195216-1      | 4072 |
|                                      | 4 pärm      | 630x450x1868 mm  | 195217-1      | 4495 |
|                                      | 2 pärm      | 1230x450x1008 mm | 195218-1      | 4269 |
|                                      | 3 pärm      | 1230x450x1438 mm | 195219-1      | 4612 |
|                                      | 4 pärm      | 1230x450x1868 mm | 195220-1      | 5025 |
| Vit direktlaminat/ek                 | 2 pärm      | 630x450x1008 mm  | 195215-2      | 4430 |
|                                      | 3 pärm      | 630x450x1438 mm  | 195216-2      | 4870 |
|                                      | 4 pärm      | 630x450x1868 mm  | 195217-2      | 5523 |
|                                      | 2 pärm      | 1230x450x1008 mm | 195218-2      | 5110 |
|                                      | 3 pärm      | 1230x450x1438 mm | 195219-2      | 5550 |
|                                      | 4 pärm      | 1230x450x1868 mm | 195220-2      | 6203 |
| Vit direktlaminat/valnöt             | 2 pärm      | 630x450x1008 mm  | 195215-3      | 5071 |
|                                      | 3 pärm      | 630x450x1438 mm  | 195216-3      | 5693 |
|                                      | 4 pärm      | 630x450x1868 mm  | 195217-3      | 6298 |
|                                      | 2 pärm      | 1230x450x1008 mm | 195218-3      | 5877 |
|                                      | 3 pärm      | 1230x450x1438 mm | 195219-3      | 6499 |
|                                      | 4 pärm      | 1230x450x1868 mm | 195220-3      | 7104 |
| Svart antifingerprint laminat/valnöt | 2 pärm      | 630x450x1008 mm  | 195215-4      | 5587 |
|                                      | 3 pärm      | 630x450x1438 mm  | 195216-4      | 6209 |
|                                      | 4 pärm      | 630x450x1868 mm  | 195217-4      | 6814 |
|                                      | 2 pärm      | 1230x450x1008 mm | 195218-4      | 6564 |
|                                      | 3 pärm      | 1230x450x1438 mm | 195219-4      | 7186 |
|                                      | 4 pärm      | 1230x450x1868 mm | 195220-4      | 7791 |

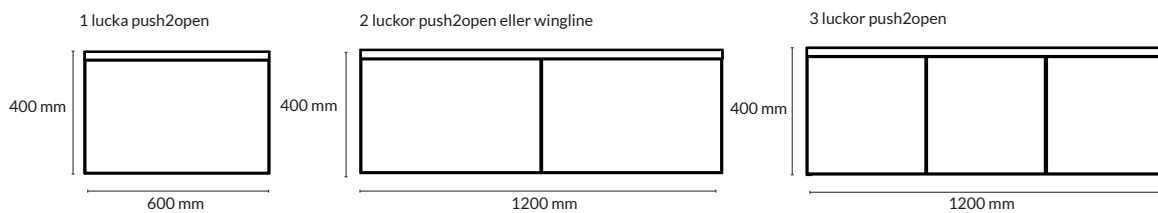

### SKÅP inkl. 1 hyllplan på ovensidan med 2 horisontella reglar

| Utförande                     | Information        | Storlek         | Artikelnummer | Pris   |
|-------------------------------|--------------------|-----------------|---------------|--------|
| Vit direktlaminat             | 1 lucka push2open  | 600x469x400 mm  | 195204-0311   | 4295   |
|                               | 2 luckor push2open | 1200x469x400 mm | 195205-0311   | 5137   |
|                               | 2 luckor wingline  | 1200x469x400 mm | 195206-0311   | 8574   |
|                               | 3 luckor push2open | 1200x469x400 mm | 195207-0311   | 7388   |
| Svart antifingerprint laminat | 1 lucka push2open  | 600x469x400 mm  | 195204-0015   | 8419   |
|                               | 2 luckor push2open | 1200x469x400 mm | 195205-0015   | 8797   |
|                               | 2 luckor wingline  | 1200x469x400 mm | 195206-0015   | 12 233 |
|                               | 3 luckor push2open | 1200x469x400 mm | 195207-0015   | 12 199 |



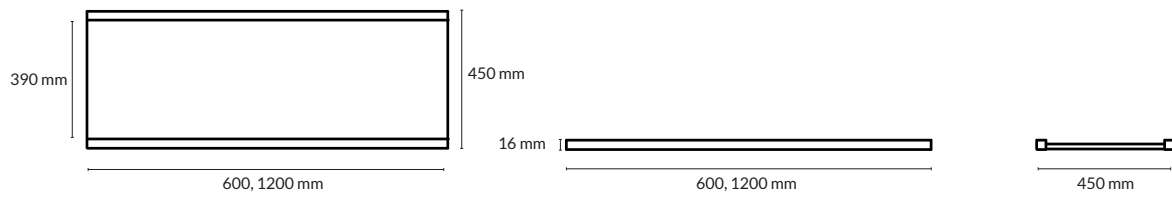

## HYLLPLAN inkl. 2 horisontella reglar

| Utförande                            | Storlek        | Artikelnummer | Pris |
|--------------------------------------|----------------|---------------|------|
| Vit direktlaminat/vittonad ask       | 600x450x16 mm  | 195200-1      | 1591 |
|                                      | 1200x450x16 mm | 195201-1      | 2121 |
| Vit direktlaminat/ek                 | 600x450x16 mm  | 195200-2      | 1777 |
|                                      | 1200x450x16 mm | 195201-2      | 2457 |
| Vit direktlaminat/valnöt             | 600x450x16 mm  | 195200-3      | 1913 |
|                                      | 1200x450x16 mm | 195201-3      | 2719 |
| Svart antifingerprint laminat/valnöt | 600x450x16 mm  | 195200-4      | 2429 |
|                                      | 1200x450x16 mm | 195201-4      | 3406 |

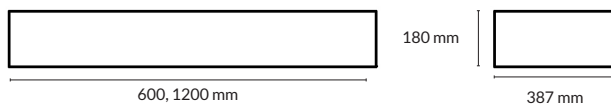

**TILLBEHÖR: Blomlåda**

| Utförande  | Storlek         | Artikelnummer | Pris |
|------------|-----------------|---------------|------|
| Vit plåt   | 600x387x180 mm  | 195216-0811   | 1601 |
|            | 1200x387x180 mm | 195217-0811   | 2024 |
| Svart plåt | 600x387x180 mm  | 195216-0814   | 1601 |
|            | 1200x387x180 mm | 195217-0814   | 2024 |

**TILLBEHÖR: Lås**

| Utförande | Information                  | Artikelnummer | Pris |
|-----------|------------------------------|---------------|------|
| RFID      | Öppnas med tag eller kort    | 5903          | 1650 |
| Bluetooth | Bokas/öppnas med app         | 5904          | 1850 |
|           | Bokas/öppnas med app         |               |      |
| Gateway*  | utanför det lokala nätverket | 5905          | 2900 |

\*25 st lås/gateway.



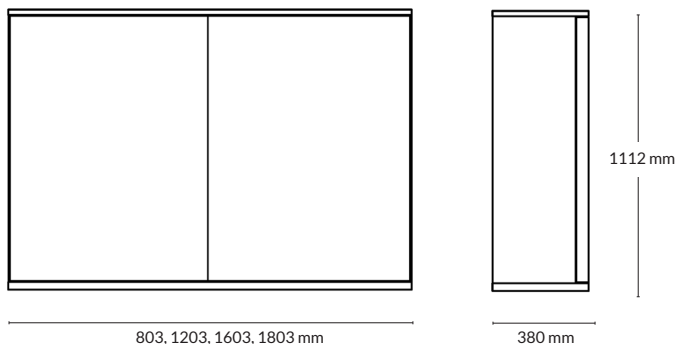

## SKJUTDÖRRSKÅP

| Utförande 800 mm  | Information                     | Storlek          | Artikelnummer | Pris |
|-------------------|---------------------------------|------------------|---------------|------|
| Vit direktlaminat | 3 p, 2 hyllplan med skjutdörrar | 803x380x1112 mm  | 132530-0311   | 5390 |
| Utförande 1200 mm | Information                     | Storlek          | Artikelnummer | Pris |
| Vit direktlaminat | 3 p, 2 hyllplan med skjutdörrar | 1203x380x1112 mm | 132531-0311   | 6600 |
| Utförande 1600 mm | Information                     | Storlek          | Artikelnummer | Pris |
| Vit direktlaminat | 3 p, 2 hyllplan med skjutdörrar | 1603x380x1112 mm | 132532-0311   | 7590 |
| Utförande 1800 mm | Information                     | Storlek          | Artikelnummer | Pris |
| Vit direktlaminat | 3 p, 2 hyllplan med skjutdörrar | 1803x380x1112 mm | 132533-0311   | 9790 |

### TILLBEHÖR: Lås

| Utförande        | Information               | Artikelnummer | Pris       |
|------------------|---------------------------|---------------|------------|
| Tryckcylinderlås | Öppnas med vikbar nyckel  | 5901          | 297 kr/st  |
| RFID             | Öppnas med tag eller kort | 5903          | 1815 kr/st |

### TILLBEHÖR: Lådsats\*

| Utförande | Information            | Artikelnummer | Pris |
|-----------|------------------------|---------------|------|
| Vit       | 3 lådor inkl. pennlåda | 133380-0311   | 2530 |

\*Ej kompatibel med B: 800 mm.

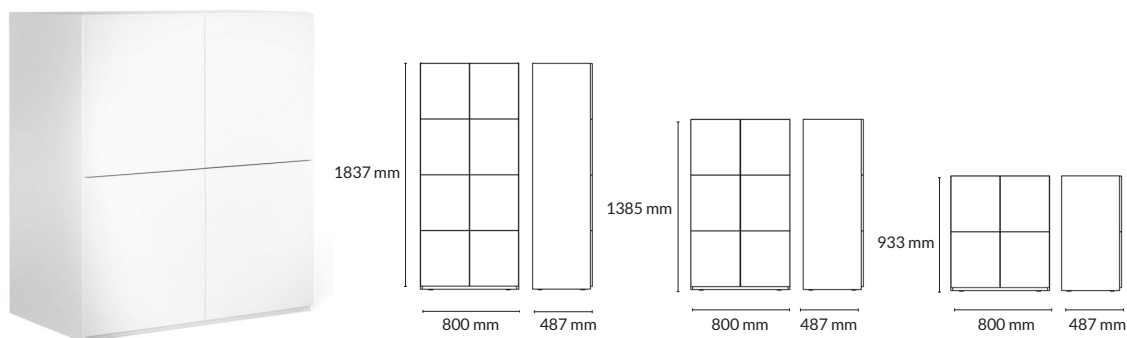

## SKÅP

| Utförande         | Information           | Storlek        | Artikelnummer | Pris |
|-------------------|-----------------------|----------------|---------------|------|
| Vit direktlaminat | 4 st push2open luckor | 800x487x933 mm | 131731-0311   | 8195 |

| Utförande         | Information           | Storlek         | Artikelnummer | Pris   |
|-------------------|-----------------------|-----------------|---------------|--------|
| Vit direktlaminat | 6 st push2open luckor | 800x487x1385 mm | 131732-0311   | 10 890 |

| Utförande         | Information           | Storlek         | Artikelnummer | Pris   |
|-------------------|-----------------------|-----------------|---------------|--------|
| Vit direktlaminat | 8 st push2open luckor | 800x487x1837 mm | 131733-0311   | 13 310 |

### TILLBEHÖR: Lås

| Utförande        | Information               | Artikelnummer | Pris        |
|------------------|---------------------------|---------------|-------------|
| Tryckcylinderlås | Öppnas med vikbar nyckel  | 5901          | 297 kr/st   |
| RFID             | Öppnas med tag eller kort | 5903          | 1 815 kr/st |

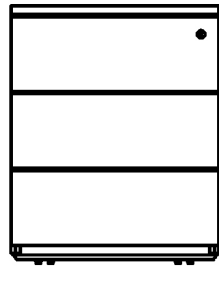

432 mm

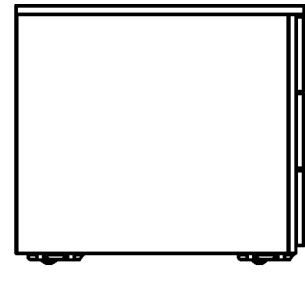

524 mm

600 mm

## LÅDHURTS

| Utförande                     | Information            | Storlek        | Artikelnummer  | Pris |
|-------------------------------|------------------------|----------------|----------------|------|
| Vit direktlaminat             | 3 lådor inkl. pennlåda | 432x600x524 mm | 151027-0311-00 | 5445 |
| Svart antifingerprint laminat | 3 lådor inkl. pennlåda | 432x600x524 mm | 151027-0015-00 | 6545 |



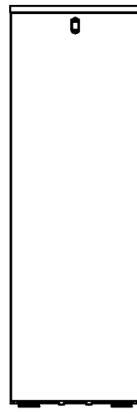

390 mm

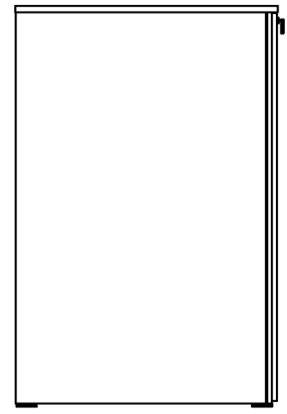

790 mm

1200 mm

## PÄRMSKÅP

| Utförande vänsterställd       | Information            | Storlek         | Artikelnummer  | Pris   |
|-------------------------------|------------------------|-----------------|----------------|--------|
| Vit direktlaminat             | 3 lådor inkl. pennlåda | 390x790x1200 mm | 151084-0311-00 | 9790   |
| Svart antifingerprint laminat | 3 lådor inkl. pennlåda | 390x790x1200 mm | 151084-0015-00 | 13 420 |

| Utförande högerställd         | Information            | Storlek         | Artikelnummer  | Pris   |
|-------------------------------|------------------------|-----------------|----------------|--------|
| Vit direktlaminat             | 3 lådor inkl. pennlåda | 390x790x1200 mm | 151085-0311-00 | 9790   |
| Svart antifingerprint laminat | 3 lådor inkl. pennlåda | 390x790x1200 mm | 151085-0015-00 | 13 420 |





# AVSKÄRMNING

---

One Piece U.Screen  
One Piece L.Screen  
R3 Work.Cubicles  
R3 Work.Screen  
R5 Work. Screen  
Table Screen +

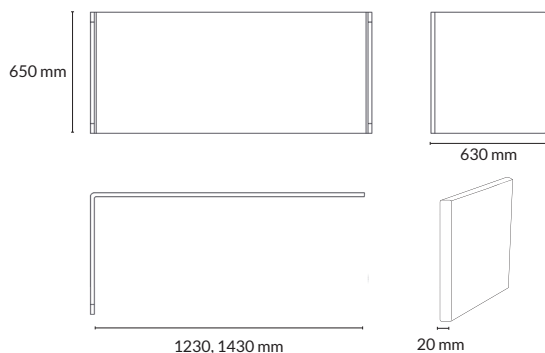

## SKÄRM

| Storlek        | Artikelnummer | Prisgr. A | Prisgr. B | Prisgr. C | Prisgr. D |
|----------------|---------------|-----------|-----------|-----------|-----------|
| 1230x650x20 mm | 13517-x-x     | 6160      | 7040      | 7590      | 8690      |
| 1430x650x20 mm | 13519-x-x     | 6380      | 7480      | 8030      | 9240      |

\*Exakta mått avgörs av tjocklek på tyg + 2 mm laminering.

**PLACERING SIDOSKÄRM:** måste väljas

| Utförande | Artikelnummer |
|-----------|---------------|
| Vänster   | xxxxx-x-V     |
| Höger     | xxxxx-x-H     |

## TYGER

| Prisgrupp   | Produktnamn  |
|-------------|--|
| Prisgrupp A | Gabriel Event Screen, Camira Carlow, Camira Fiji                   |
| Prisgrupp B | Camira Blazer Lite, Nevotex Slope                                  |
| Prisgrupp C | Camira Blazer, Camira Synergy, Kvadrat Remix Screen, Nevotex Wooly |
| Prisgrupp D | Kvadrat Remix 3, Kvadrat Steelcut Trio                             |

**KONSOL:** L-konsol

| Utförande          | Information                                 | Artikelnummer | Pris |
|--------------------|---|---------------|------|
| Svartlackad metall | Till skärm med bestämd höjd över bordsskiva | 100665-0814   | 495  |

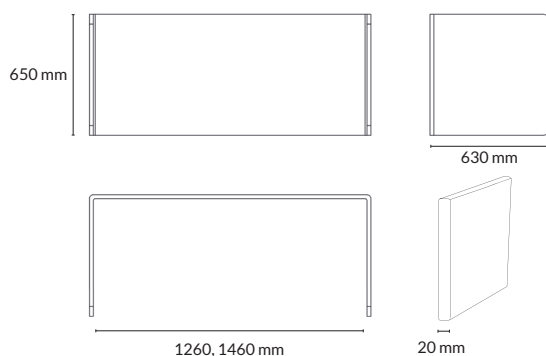

## SKÄRM

| Storlek        | Artikelnummer | Prisgr. A | Prisgr. B | Prisgr. C | Prisgr. D |
|----------------|---------------|-----------|-----------|-----------|-----------|
| 1260x650x20 mm | 13515         | 9790      | 10 340    | 11 000    | 11 770    |
| 1460x650x20 mm | 13513         | 10 340    | 10 890    | 11 550    | 12 320    |

\*Exakta mått avgörs av tjocklek på tyg.

## TYGER

| Prisgrupp   | Produktnamn  |
|-------------|--|
| Prisgrupp A | Gabriel Event Screen, Camira Carlow, Camira Fiji                   |
| Prisgrupp B | Camira Blazer Lite, Nevotex Slope                                  |
| Prisgrupp C | Camira Blazer, Camira Synergy, Kvadrat Remix Screen, Nevotex Wooly |
| Prisgrupp D | Kvadrat Remix 3, Kvadrat Steelcut Trio                             |

## KONSOL: L-konsol



| Utförande          | Information                                 | Artikelnummer | Pris |
|--------------------|---|---------------|------|
| Svartlackad metall | Till skärm med bestämd höjd över bordsskiva | 100664-0814   | 539  |





ca 1200 mm

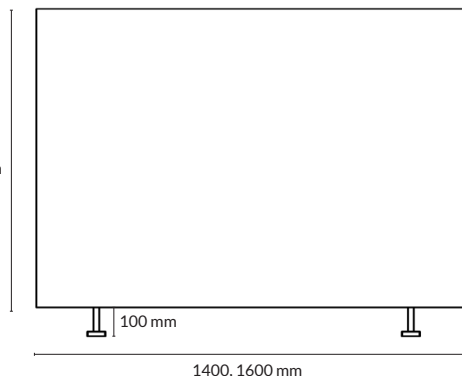

## FRISTÅENDE GOLVSKÄRM

| Storlek*        | Artikelnummer | Prisgr. A | Prisgr. B | Prisgr. C | Prisgr. D |
|-----------------|---------------|-----------|-----------|-----------|-----------|
| 1400x1200x35 mm | 13500         | 3630      | 4730      | 5830      | 8030      |
| 1600x1200x35 mm | 13501         | 3850      | 4950      | 6050      | 8250      |

\*Exakta mått avgörs av tjocklek på tyg + 2 mm laminering.

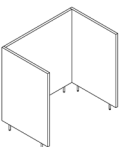

## ENKEL KUB En frontskärm + två sidoskärmar, fot i svart metall

| Storlek frontskärm* | Storlek sidoskärm* | Artikelnummer | Prisgr. A | Prisgr. B | Prisgr. C | Prisgr. D |
|---------------------|--------------------|---------------|-----------|-----------|-----------|-----------|
| 1400x1200x35 mm     | 830x1200x35 mm     | 13510         | 10 450    | 11 220    | 19 690    | 21 890    |
| 1600x1200x35 mm     | 830x1200x35 mm     | 13511         | 10 780    | 11 660    | 20 020    | 22 550    |

\*Exakta mått avgörs av tjocklek på tyg + 2 mm laminering.

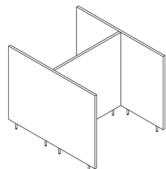

## DUBBEL KUB En frontskärm + två sidoskärmar, fot i svart metall

| Storlek frontskärm* | Storlek sidoskärm* | Artikelnummer | Prisgr. A | Prisgr. B | Prisgr. C | Prisgr. D |
|---------------------|--------------------|---------------|-----------|-----------|-----------|-----------|
| 1400x1200x35 mm     | 1630x1200x35 mm    | 13520         | 15 950    | 18 150    | 21 450    | 26 950    |
| 1600x1200x35 mm     | 1630x1200x35 mm    | 13521         | 16 390    | 18 590    | 21 890    | 27 390    |

\*Exakta mått avgörs av tjocklek på tyg + 2 mm laminering.



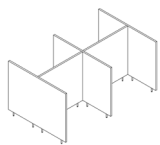

## 4-GRUPP Två frontskärmar + tre sidoskärmar, fot i svart metall

| Storlek frontskärm* | Storlek sidoskärm* | Artikelnummer | Prisgr. A | Prisgr. B | Prisgr. C | Prisgr. D |
|---------------------|--------------------|---------------|-----------|-----------|-----------|-----------|
| 1400x1200x35 mm     | 1630x1200x35 mm    | 13530         | 26 950    | 30 250    | 39 050    | 47 850    |
| 1600x1200x35 mm     | 1630x1200x35 mm    | 13531         | 28 050    | 31 350    | 40 480    | 49 390    |

\*Exakta mått avgörs av tjocklek på tyg + 2 mm laminering.

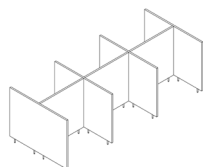

## 6-GRUPP Tre frontskärmar + fyra sidoskärmar, fot i svart metall

| Storlek frontskärm* | Storlek sidoskärm* | Artikelnummer | Prisgr. A | Prisgr. B | Prisgr. C | Prisgr. D |
|---------------------|--------------------|---------------|-----------|-----------|-----------|-----------|
| 1400x1200x35 mm     | 1630x1200x35 mm    | 13540         | 40 150    | 50 050    | 58 190    | 69 850    |
| 1600x1200x35 mm     | 1630x1200x35 mm    | 13541         | 42 240    | 54 780    | 61 490    | 73 480    |

\*Exakta mått avgörs av tjocklek på tyg + 2 mm laminering.

## TYGER

| Prisgrupp   | Produktnamn  |
|-------------|--|
| Prisgrupp A | Gabriel Event Screen, Camira Carlow, Camira Fiji                   |
| Prisgrupp B | Camira Blazer Lite, Kvadrat Floyd Screen, Nevotex Slope            |
| Prisgrupp C | Camira Blazer, Camira Synergy, Kvadrat Remix Screen, Nevotex Wooly |
| Prisgrupp D | Kvadrat Remix 3, Kvadrat Steelcut Trio                             |



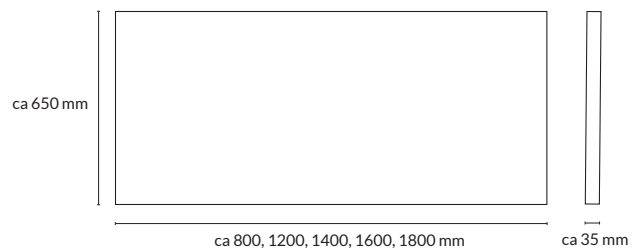

## SKÄRM

| Storlek*       | Artikelnummer | Prisgr. A | Prisgr. B | Prisgr. C | Prisgr. D |
|----------------|---------------|-----------|-----------|-----------|-----------|
| 800x650x35 mm  | 11517         | 1760      | 2420      | 2750      | 4510      |
| 1200x650x35 mm | 11520         | 2310      | 2860      | 3630      | 4840      |
| 1400x650x35 mm | 11522         | 2420      | 3080      | 3960      | 5060      |
| 1600x650x35 mm | 11524         | 2640      | 3300      | 4180      | 5280      |
| 1800x650x35 mm | 11526         | 2860      | 3520      | 4510      | 5720      |

\*Exakt mått avgörs av tjocklek på tyg + 2mm laminering.

## TYGER

| Prisgrupp   | Produktnamn  |
|-------------|--|
| Prisgrupp A | Gabriel Event Screen, Camira Carlow, Camira Fiji                   |
| Prisgrupp B | Camira Blazer Lite, Kvadrat Floyd Screen, Nevotex Slope            |
| Prisgrupp C | Camira Blazer, Camira Synergy, Kvadrat Remix Screen, Nevotex Wooly |
| Prisgrupp D | Kvadrat Remix 3, Kvadrat Steelcut Trio                             |

## TILLBEHÖR: Toolbar, utanpåliggande

| Utförande | Storlek                      | Artikelnummer | Pris |
|-----------|------------------------------|---------------|------|
| Aluminium | 995x72 mm för skärm 1200 mm  | 100671-0815   | 1386 |
| Aluminium | 1195x72 mm för skärm 1400 mm | 100672-0815   | 1518 |
| Aluminium | 1395x72 mm för skärm 1600 mm | 100673-0815   | 1628 |
| Aluminium | 1595x72 mm för skärm 1800 mm | 100674-0815   | 1760 |

## KONSOL: L-konsol



| Utförande           | Information                                      | Artikelnummer | Pris |
|---------------------|--|---------------|------|
| Pulverlackad metall | Till skärm med bestämd höjd över bordsskiva      | 100662-xxxx   | 446  |
| Pulverlackad metall | Till sidoskärm med bestämd höjd över bordsskiva* | 100663-xxxx   | 446  |

\*Måste även användas till B3 Basic.Station och bordsskivor av andra fabrikat, om inte klämfäste väljs.

## KONSOL: Klämfäste



| Utförande           | Information                                  | Artikelnummer | Pris |
|---------------------|--|---------------|------|
| Pulverlackad metall | Till skärm med bestämd höjd över bordsskiva* | 100668-xxxx   | 594  |

\*Måste även användas till B3 Basic.Station och bordsskivor av andra fabrikat om inte L-konsol väljs.

## KONSOL: Skärmfäste



| Utförande           | Information   | Artikelnummer | Pris |
|---------------------|---|---------------|------|
| Pulverlackad metall | Till skärm med fast höjd över golv för el. justerbara ben | 151971-xxxx   | 1815 |
| Blankkromad metall  | Till skärm med fast höjd över golv för el. justerbara ben | 151971-0820   | 3300 |

## FÄRGVAL: Konsoller

| Utförande | Artikelnummer |
|-----------|---------------|
| Vit       | xxxxxx-0811   |
| Svart     | xxxxxx-0814   |



ca 650 mm

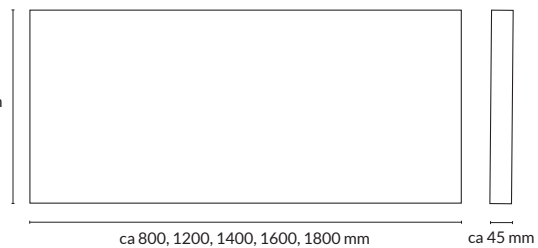

ca 800, 1200, 1400, 1600, 1800 mm

ca 45 mm

## SKÄRM

| Storlek*       | Artikelnummer | Prisgr. A | Prisgr. B | Prisgr. C | Prisgr. D |
|----------------|---------------|-----------|-----------|-----------|-----------|
| 800x650x45mm   | 15508         | 2090      | 3410      | 3740      | 4620      |
| 1200x650x45 mm | 15511         | 2640      | 4290      | 4620      | 5060      |
| 1400x650x45 mm | 15513         | 2860      | 4510      | 4840      | 5500      |
| 1600x650x45 mm | 15515         | 3080      | 4730      | 5060      | 5720      |
| 1800x650x45 mm | 15517         | 3190      | 5060      | 5390      | 6050      |

\*Exakt mått avgörs av tjocklek på tyg + 2mm laminering.

## TYGER

| Prisgrupp   | Produktnamn  |
|-------------|--|
| Prisgrupp A | Gabriel Event Screen, Camira Carlow, Camira Fiji                   |
| Prisgrupp B | Camira Blazer Lite, Kvadrat Floyd Screen, Nevotex Slope            |
| Prisgrupp C | Camira Blazer, Camira Synergy, Kvadrat Remix Screen, Nevotex Wooly |
| Prisgrupp D | Kvadrat Remix 3, Kvadrat Steelcut Trio                             |

**TILLBEHÖR:** Toolbar, utanpåliggande

| Utförande | Storlek                      | Artikelnummer | Pris |
|-----------|------------------------------|---------------|------|
| Aluminium | 995x72 mm för skärm 1200 mm  | 100671-0815   | 1386 |
| Aluminium | 1195x72 mm för skärm 1400 mm | 100672-0815   | 1518 |
| Aluminium | 1395x72 mm för skärm 1600 mm | 100673-0815   | 1628 |
| Aluminium | 1595x72 mm för skärm 1800 mm | 100674-0815   | 1760 |



## KONSOL: L-konsol



| Utförande           | Information                                      | Artikelnummer | Pris |
|---------------------|--|---------------|------|
| Pulverlackad metall | Till skärm med bestämd höjd över bordsskiva      | 100662-xxxx   | 446  |
| Pulverlackad metall | Till sidoskärm med bestämd höjd över bordsskiva* | 100663-xxxx   | 446  |

\* Måste även användas till B3 Basic.Station och bordskivor av andra fabrikat, om inte klämfäste väljs.

## KONSOL: Klämfäste



| Utförande           | Information                                  | Artikelnummer | Pris |
|---------------------|--|---------------|------|
| Pulverlackad metall | Till skärm med bestämd höjd över bordsskiva* | 100668-xxxx   | 594  |

\* Måste även användas till B3 Basic.Station och bordskivor av andra fabrikat om inte L-konsol väljs.

## KONSOL: Skärmfäste



| Utförande           | Information   | Artikelnummer | Pris |
|---------------------|---|---------------|------|
| Pulverlackad metall | Till skärm med fast höjd över golv för el. justerbara ben | 151971-xxxx   | 1815 |
| Blankkromad metall  | Till skärm med fast höjd över golv för el. justerbara ben | 151971-0820   | 3300 |

## FÄRGVAL: Konsoller

| Utförande | Artikelnummer |
|-----------|---------------|
| Vit       | xxxxxx-0811   |
| Svart     | xxxxxx-0814   |

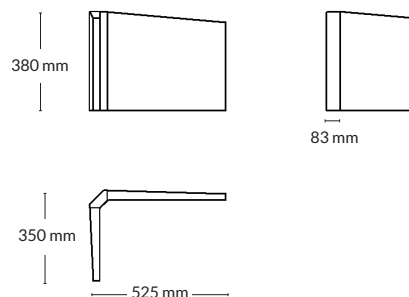

## SKÄRM

| Utförande  | Storlek           | Artikelnummer | Pris |
|------------|-------------------|---------------|------|
| Natur kork | 525x350x380x38 mm | 191505-0630   | 5610 |
| Rökt kork  | 525x350x380x38 mm | 191505-0631   | 6017 |



# SITTMÖBLER

---

Lean Stool  
W5 Bar Stool



## PALL

| Utförande ben  | Storlek        | Artikelnummer | Budget | Prisgr. A | Prisgr. B | Prisgr. C | Prisgr. D |
|----------------|----------------|---------------|--------|-----------|-----------|-----------|-----------|
| Natur ek       | 404x404x692 mm | 195020-0020   | 5929   | 7139      | 7502      | 7865      | 8228      |
| Natur valnöt   | 404x404x692 mm | 195021-0023   | 6479   | 7689      | 8052      | 8415      | 8778      |
| Vittonad ask   | 404x404x692 mm | 195020-0024   | -      | 7139      | 7502      | 7865      | 8228      |
| Svarttonad ask | 404x404x692 mm | 195020-0025   | -      | 7139      | 7502      | 7865      | 8228      |

## TYGER

| Prisgrupp   | Produktnamn                              |
|-------------|--|
| Budget      | Camira Synergy Venture LDS05             |
| Prisgrupp A | Camira Synergy & Gabriel Fame            |
| Prisgrupp B | Kvadrat Steelcut 2, Camira mainline Flax |
| Prisgrupp C | Kvadrat Hero, Hallingdal, Fiord          |
| Prisgrupp D | Elmo soft                                |



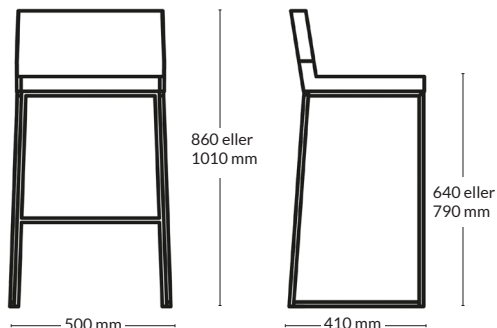

## BARSTOL

| Utförande stativ | Storlek*       | Artikelnummer | Budget | Prisgr. A | Prisgr. B | Prisgr. C | Prisgr. D |
|------------------|----------------|---------------|--------|-----------|-----------|-----------|-----------|
| Svart metall     | 500x410x640 mm | 194480-0814   | 5500   | 5995      | 6270      | 6545      | 6787      |
| Svart metall     | 500x410x790 mm | 194485-0814   | 5962   | 6237      | 6512      | 6787      | 7062      |
| Blankkrom        | 500x410x640 mm | 194490-0820   | 6369   | 6644      | 6919      | 7194      | 7469      |
| Blankkrom        | 500x410x790 mm | 194495-0820   | 6655   | 6930      | 7205      | 7480      | 7755      |

\*Höjdmåttet är exklusive ryggstöd på 220 mm

## TYGER

| Prisgrupp   | Produktnamn                              |
|-------------|--|
| Budget      | Camira Synergy Venture LDS05             |
| Prisgrupp A | Camira Synergy & Gabriel Fame            |
| Prisgrupp B | Kvadrat Steelcut 2, Camira mainline Flax |
| Prisgrupp C | Kvadrat Hero, Hallingdal, Fiord          |
| Prisgrupp D | Elmo soft                                |



# RAGNARS

**RAGNARS INREDNINGAR AB**

Fiabgatan 1  
571 78 Forserum  
Sweden

Tel: +46 (0)36-39 35 00  
Email: [info@ragnars.se](mailto:info@ragnars.se)  
Webb: [www.ragnars.se](http://www.ragnars.se)