

PRISLISTA 2024-1



SENAB

Färgmarkeringar och/eller symboler för hållbara alternativ i prislistan:

Mörkgrön markering eller symbol

Miljömärkt produkt – Möbler där hela den sammansatta varan har en typ 1 miljömärkning enligt ISO 14024 med Svanen, Möbelfakta, EU Ecolabel eller annan likvärdig märkning.

Ljusgrön markering eller symbol

Hållbarhetsmärkt produkt eller beståndsdel – Möbler där hela eller delar av den sammansatta varan är hållbarhetsmärkt, exempelvis med FSC, EU Ecolabel eller OEKO-TEX®. Leverantören ska kunna ge mer detaljerad information om vilka delar eller variationer som är hållbarhetsmärka vid begäran.

Orange markering eller symbol

Klimatberäknad produkt – Produkt med dokumenterad miljövarudeklaration (EPD) enligt ISO 14025.

Lila markering eller symbol

Produkt med återvunnet eller förnybart material (enligt definitionerna i ISO 14021). Leverantören ska kunna ge information om andel (%) återvunnet och/eller förnybart (biobaserat) vid begäran. Märkning av återvinningsbart material utgår.

Blå markering eller symbol

Demonterbar produkt – Produkt som är demonterbar till olika komponenter och beståndsdelar som i första hand möjliggör återbruk och i andra hand materialåtervinning när produkten nått sin fulla livslängd. Produkten ska vara designad för renovering, det vill säga att det ska vara enkelt att reparera och byta ut moduler, komponenter och beståndsdelar som slits över tid. Exempelvis ska ytskikt, som bordsskivor, textil och stoppning kunna tas isär, avlägsnas och ersättas med hjälp av vanligt förekommande manuella verktyg, ej specialverktyg. Enklare reparationer och utbytesarbeten ska kunna utföras av en lekman. Om det krävs fackmanakunskap för mer avancerade arbeten ska det framgå av anvisningarna som leverantören ska kunna ge vid begäran. Anvisningarna ska innehålla en sprängskiss, steg för steg beskrivning inklusive vilka verktyg som krävs samt hur möbelns ingående delar bör källsorteras.

SA Möbler AB

Tibro

Huvudkontor
Fabrik och utställning
Kyrkefallavägen 3
SE-543 34 Tibro

Tel: +46 504-198 00
E-mail: info@samobler.se
www.samobler.se



Stockholm

Försäljningskontor och utställning
Rosenlundsgatan 40
SE-118 53 Stockholm

Tel: +46 76-501 10 94
Tel: +46 70-278 85 89



Göteborg

Försäljningskontor och utställning
Karlavagnsgatan 18
SE-417 53 Göteborg

Tel: +46 730-92 98 99



Innehållsförteckning

| | | | |
|-----------------------------|-------|-----------------------------|---------|
| Bord översikt | 4 | Avskärmning översikt | 80 |
| Information elstativ | 5 | Information avskärmning | 81 |
| Arbetsbord Samba | 6-9 | Frontskärmar | 82-86 |
| Arbetsbord Sansa | 10-15 | Golvskärmar Snitsa | 87 |
| Arbetsbord Snitsa | 16-25 | Väggsektioner Actiwall | 88-91 |
| Mötesbord Snitsa | 26-33 | Sittmöbler översikt | 92 |
| Teambord Snitsa | 34 | Arbetsstolar | 93 |
| Gavelbord Snitsa | 35 | Konferens- / besöksstol Sam | 94-95 |
| Pelarbord Snitsa | 36-37 | Pallar A-serien | 96 |
| Mötesbord artur | 38-39 | Pall Dixi/Tulo | 97 |
| Mötesbord A-serien | 40-47 | Karmstol Joy | 97 |
| Pelarbord X & Y table | 48-49 | Cobo soffsystem | 98-99 |
| Tillbehör bord | 50-57 | Cross soffsystem | 100-101 |
| Tillbehör frontskärmar | 57 | Mood soffsystem | 102-104 |
| Förvaring översikt | 58 | Tyginformation | 105-107 |
| Information förvaring | 59 | Färger | 108 |
| Skåp med skjutdörrar Snitsa | 60-65 | Färgkodsförklaring | 109 |
| Personlig förvaring Snitsa | 66-69 | Special | 110 |
| Utdragsskåp Snitsa | 70 | Försäljningsvillkor | 111 |
| Tillbehör utdragsskåp | 71 | | |
| Rullhurtsar Snitsa | 72 | | |
| Inredningar, skåp Snitsa | 73 | | |
| Hyllsystem Snitsa Zone | 74-77 | | |
| Skåp Core | 78-79 | | |

Bord

Arbetsbord Samba, sid. 6-9



Arbetsbord Sansa, sid. 10-15



Arbetsbord Snitsa, sid. 16-25



Mötesbord Snitsa, sid. 26-33



Teambord Snitsa, sid. 34



Gavelbord Snitsa, sid. 35



Pelarbord Snitsa, sid. 36-37



Mötesbord artur, sid. 38-39



Mötesbord A-serien sid. 40-47







Pelarbord X & Y table, sid. 48-49



Tillbehör bord, sid. 50-57



Information elstativ

| | Samba elstativ, sid. 6-9 | Sansa elstativ, sid. 10-15 | | Snitsa elstativ, sid. 16-25 |
|---------------------------------|---|--|---|---|
| |  |  |  |  |
| Pelare | Tredelad | Tvådelad | Tredelad | Tredelad |
| Slaglängd | 650 mm | 500 mm | 650 mm | 650 mm |
| Profil | 50x80 mm | 50x80 mm | 50x80 mm | 70x70 mm |
| Viktkapacitet utbredd last | 100 kg | 80 kg | 80 kg | 120 kg |
| Hastighet | 30 mm/sek | 37 mm/sek | 37 mm/sek | 37 mm/sek |
| Anti-kollision | Ja | Ja | Ja | Ja |
| Anti-tilt | Ja | | | |
| PVC free | | Ja | Ja | Ja |
| Strömförbrukning standby | 0,3 W | 0,1 W | 0,1 W | 0,1 W |
| Styrenhet | Separat | Inbyggd | Inbyggd | Separat |
| Skivsarg | Flexibel | 4 längder | 4 längder | Bordslängd |
| Utdragsfunktion skiva (tillägg) | Hel | Hel | Hel | Hel/delad |
| Digital display | Standard | Tillägg | Tillägg | Tillägg |
| Höjdminnen | Standard | Tillägg | Tillägg | Tillägg |
| Bluetooth | | Tillägg | Tillägg | Tillägg |
| Möbelfakta | Klarar tekniska krav | Klarar alla krav | Klarar alla krav | Ja |
| Montering | Medel | Enkel | Enkel | Mycket enkel |

Arbetsbord Samba

Samba-bordet är ett prisvärt höj- och sänkbart skrivbord som passar lika bra på kontoret som i hemmet.



Arbetsbord Samba

Varför skall jag välja arbetsbord Samba?

- Samba-stativet är ett elstativ med två ben. Benen är försedda med en elmotor i varje ben som samkörs med en styrenhet. Styrenheten är separat.
- Höjdintervall 61-126 cm (exkl. bordsskiva)
- Stativet har en flexibel sarg 101-180 cm som passar bordsskivor med längd 110-200 cm.
- Bordsskivor finns även med utdragsfunktion, hel skiva.
- Knappsats med fyra programmerbara höjder samt digital display är standard.
- Levereras omonterat i kartong.
- Testat och godkänt av RISE Research Institutes of Sweden AB.
- Kabelrännor, kabelgenomföringar, powerdots, pennlådor, frontskärmar, laphållare och monitorarmar finns som tillbehör.



Samba elbord

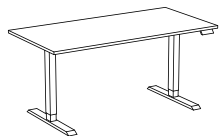

| | VIT STD-LAMINAT | SVART, LJUSGRÅ, EK BRUN EK, SVART EK STD-LAMINAT | VIT HT-LAMINAT | SVART, LJUSGRÅ* HT-LAMINAT DESKTOP | ASK-, BJÖRK-, EKFANÉR VITLASERAD ASK SVART FENIX |
|------------------------|-----------------|--|----------------|--|---|
| Samba elbord 120x70 cm | 5046 | 5203 | 6301 | 6615 | 6824 |
| Samba elbord 140x70 cm | 5129 | 5298 | 6484 | 6823 | 7048 |
| Samba elbord 120x80 cm | 5077 | 5239 | 6369 | 6693 | 6908 |
| Samba elbord 140x80 cm | 5162 | 5336 | 6556 | 6905 | 7137 |
| Samba elbord 160x80 cm | 5267 | 5457 | 6787 | 7168 | 7421 |
| Samba elbord 180x80 cm | 5352 | 5555 | 6974 | 7380 | 7650 |

Samba elbord helutdrag

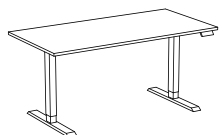

| | | | | | |
|-----------------------------------|------|------|------|------|------|
| Samba elbord 120x70 cm, helutdrag | 5796 | 5953 | 7051 | 7365 | 7574 |
| Samba elbord 140x70 cm, helutdrag | 5879 | 6048 | 7234 | 7573 | 7798 |
| Samba elbord 120x80 cm, helutdrag | 5827 | 5989 | 7119 | 7443 | 7658 |
| Samba elbord 140x80 cm, helutdrag | 5912 | 6086 | 7306 | 7655 | 7887 |
| Samba elbord 160x80 cm, helutdrag | 6017 | 6207 | 7537 | 7918 | 8171 |
| Samba elbord 180x80 cm, helutdrag | 6102 | 6305 | 7724 | 8130 | 8400 |

Bordsskivor Samba

| | | VIT STD-LAMINAT | SVART, LJUSGRÅ, EK BRUN EK, SVART EK STD-LAMINAT | VIT HT-LAMINAT | SVART, LJUSGRÅ* HT-LAMINAT DESKTOP | ASK-, BJÖRK-, EKFANÉR VITLASERAD ASK SVART FENIX |
|---------|-----------------|-----------------|--|----------------|--|---|
| 307-S0 | Skiva 120x70 cm | 1046 | 1203 | 2301 | 2615 | 2824 |
| 309-S0 | Skiva 140x70 cm | 1129 | 1298 | 2484 | 2823 | 3048 |
| 2310-S0 | Skiva 120x80 cm | 1077 | 1239 | 2369 | 2693 | 2908 |
| 2312-S0 | Skiva 140x80 cm | 1162 | 1336 | 2556 | 2905 | 3137 |
| 2313-S0 | Skiva 160x80 cm | 1267 | 1457 | 2787 | 3168 | 3421 |
| 2318-S0 | Skiva 180x80 cm | 1352 | 1555 | 2974 | 3380 | 3650 |

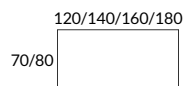

Utdragsskivor Samba

| | | | | | | |
|------------|-----------------------------------|------|------|------|------|------|
| 307SU2-SU | Utdragsskiva 120x70 cm, helutdrag | 1796 | 1953 | 3051 | 3365 | 3574 |
| 309SU2-SU | Utdragsskiva 140x70 cm, helutdrag | 1879 | 2048 | 3234 | 3573 | 3798 |
| 2310SU2-SU | Utdragsskiva 120x80 cm, helutdrag | 1827 | 1989 | 3119 | 3443 | 3658 |
| 2312SU2-SU | Utdragsskiva 140x80 cm, helutdrag | 1912 | 2086 | 3306 | 3655 | 3887 |
| 2313SU2-SU | Utdragsskiva 160x80 cm, helutdrag | 2017 | 2207 | 3537 | 3918 | 4171 |
| 2318SU2-SU | Utdragsskiva 180x80 cm, helutdrag | 2102 | 2305 | 3724 | 4130 | 4400 |

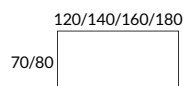

Elstativ Samba



| | | | |
|------------|--|---------------------|------|
| SAPKT65-0U | Komplett elstativ med 2 st T-ben, höjd 61-126 cm Flexibel sarg längd 101-180 cm Digital display samt fyra programmerbara höjder Anti-kollision samt anti-tilt | VIT-, SVART-LACK | 4000 |
| | Levereras omonterat i kartong | | |

* Avvikande färg, begär offert

Arbetsbord Sansa

Sansa är bordet där alla SA Möblers grundläggande kvalitetsvärderingar finns inbyggda. Ändå har vi lyckats hålla en mycket attraktiv prisnivå.



Arbetsbord Sansa

Varför skall jag välja arbetsbord Sansa?

- Sansa-stativet är ett elstativ med två ben. Benen är försedda en elmotor i varje ben som samkörs med en styrenhet. Styrenheten är inbyggd i ett av benen.
- Höjdintervall 69-119 cm (exkl. bordsskiva)
alternativt
- Höjdintervall 60-125 cm (exkl. bordsskiva)
- Sarger som skruvas under bordsskivan tillverkas i fyra olika längder och passar bordsskivor med längd 115-200 cm.
- Bordsskivor finns även med utdragsfunktion, hel skiva.
- Vikbar knappsats med möjlighet för diskret placering är standard. Alternativa knappsatser med t.ex. Bluetooth, höjdminnen, digital display och ljusremsa finns som tillbehör.
- Viss, mycket enkel, montering krävs.
- Testat och godkänt av RISE Research Institutes of Sweden AB.
- Klarar Möbelfaktas krav.
- Kabelrännor, kabelgenomföringar, powerdots, pennlådor, frontskärmar, laptophållare och monitorarmar finns som tillbehör.



Sansa elbord höjd 71-121

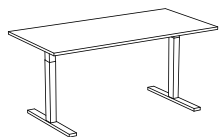

| | VIT STD-LAMINAT | SVART, LJUSGRÅ, EK BRUN EK, SVART EK STD-LAMINAT | VIT HT-LAMINAT | SVART, LJUSGRÅ* HT-LAMINAT DESKTOP | ASK-, BJÖRK-, EKFANÉR VITLASERAD ASK SVART FENIX |
|---------------------------------|-----------------|--|----------------|--|---|
| Sansa elbord 120x70 cm, 50-slag | 7056 | 7213 | 8311 | 8625 | 8834 |
| Sansa elbord 140x70 cm, 50-slag | 7184 | 7353 | 8539 | 8878 | 9103 |
| Sansa elbord 120x80 cm, 50-slag | 7087 | 7249 | 8379 | 8703 | 8918 |
| Sansa elbord 140x80 cm, 50-slag | 7217 | 7391 | 8611 | 8960 | 9192 |
| Sansa elbord 160x80 cm, 50-slag | 7367 | 7557 | 8887 | 9268 | 9521 |
| Sansa elbord 180x80 cm, 50-slag | 7497 | 7700 | 9119 | 9525 | 9795 |

Sansa elbord höjd 71-121, helutdrag

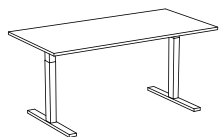

| | | | | | |
|--|------|------|------|-------|-------|
| Sansa elbord 120x70 cm, 50-slag, helutdrag | 7606 | 7763 | 8861 | 9175 | 9384 |
| Sansa elbord 140x70 cm, 50-slag, helutdrag | 7734 | 7903 | 9089 | 9428 | 9653 |
| Sansa elbord 120x80 cm, 50-slag, helutdrag | 7637 | 7799 | 8929 | 9253 | 9468 |
| Sansa elbord 140x80 cm, 50-slag, helutdrag | 7767 | 7941 | 9161 | 9510 | 9742 |
| Sansa elbord 160x80 cm, 50-slag, helutdrag | 7917 | 8107 | 9437 | 9818 | 10071 |
| Sansa elbord 180x80 cm, 50-slag, helutdrag | 8047 | 8250 | 9669 | 10075 | 10345 |

* Avvikande färg, begär offert

Sansa elbord höjd 62-127

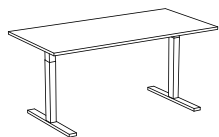

| | VIT STD-LAMINAT | SVART, LJUSGRÅ, EK BRUN EK, SVART EK STD-LAMINAT | VIT HT-LAMINAT | SVART, LJUSGRÅ* HT-LAMINAT DESKTOP | ASK-, BJÖRK-, EKFANÉR VITLASERAD ASK SVART FENIX |
|---------------------------------|-----------------|--|----------------|--|---|
| Sansa elbord 120x70 cm, 65-slag | 7623 | 7780 | 8878 | 9192 | 9401 |
| Sansa elbord 140x70 cm, 65-slag | 7751 | 7920 | 9106 | 9445 | 9670 |
| Sansa elbord 120x80 cm, 65-slag | 7654 | 7816 | 8946 | 9270 | 9485 |
| Sansa elbord 140x80 cm, 65-slag | 7784 | 7958 | 9178 | 9527 | 9759 |
| Sansa elbord 160x80 cm, 65-slag | 7934 | 8124 | 9454 | 9835 | 10088 |
| Sansa elbord 180x80 cm, 65-slag | 8064 | 8267 | 9686 | 10092 | 10362 |

Sansa elbord höjd 62-127, helutdrag

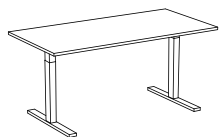

| | | | | | |
|--|------|------|-------|-------|-------|
| Sansa elbord 120x70 cm, 65-slag, helutdrag | 8173 | 8330 | 9428 | 9742 | 9951 |
| Sansa elbord 140x70 cm, 65-slag, helutdrag | 8301 | 8470 | 9656 | 9995 | 10220 |
| Sansa elbord 120x80 cm, 65-slag, helutdrag | 8204 | 8366 | 9496 | 9820 | 10035 |
| Sansa elbord 140x80 cm, 65-slag, helutdrag | 8334 | 8508 | 9728 | 10077 | 10309 |
| Sansa elbord 160x80 cm, 65-slag, helutdrag | 8484 | 8674 | 10004 | 10385 | 10638 |
| Sansa elbord 180x80 cm, 65-slag, helutdrag | 9614 | 8817 | 10236 | 10642 | 10912 |

* Avvikande färg, begär offert

Bordsskivor Sansa

| | | SVART, LJUSGRÅ, EK BRUN EK, SVART EK | SVART, LJUSGRÅ* HT-LAMINAT | ASK-, BJÖRK-, EKFANÉR | | |
|---------|-----------------|---|-------------------------------|-------------------------------|------|------|
| | | VIT STD-LAMINAT STD-LAMINAT | VIT HT-LAMINAT DESKTOP | VITLASERAD ASK SVART FENIX | | |
| 307-S0 | Skiva 120x70 cm | 1046 | 1203 | 2301 | 2615 | 2824 |
| 309-S0 | Skiva 140x70 cm | 1129 | 1298 | 2484 | 2823 | 3048 |
| 2310-S0 | Skiva 120x80 cm | 1077 | 1239 | 2369 | 2693 | 2908 |
| 2312-S0 | Skiva 140x80 cm | 1162 | 1336 | 2556 | 2905 | 3137 |
| 2313-S0 | Skiva 160x80 cm | 1267 | 1457 | 2787 | 3168 | 3421 |
| 2318-S0 | Skiva 180x80 cm | 1352 | 1555 | 2974 | 3380 | 3650 |

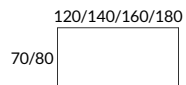

Utdragsskivor Sansa

| | | | | | | |
|-----------|-----------------------------------|------|------|------|------|------|
| 307SU-SU | Utdragsskiva 120x70 cm, helutdrag | 1596 | 1753 | 2851 | 3165 | 3374 |
| 309SU-SU | Utdragsskiva 140x70 cm, helutdrag | 1679 | 1848 | 3034 | 3373 | 3598 |
| 2310SU-SU | Utdragsskiva 120x80 cm, helutdrag | 1627 | 1789 | 2919 | 3243 | 3458 |
| 2312SU-SU | Utdragsskiva 140x80 cm, helutdrag | 1712 | 1886 | 3106 | 3455 | 3687 |
| 2313SU-SU | Utdragsskiva 160x80 cm, helutdrag | 1817 | 2007 | 3337 | 3718 | 3971 |
| 2318SU-SU | Utdragsskiva 180x80 cm, helutdrag | 1902 | 2105 | 3524 | 3930 | 4200 |

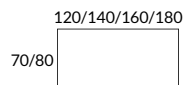

* Avvikande färg, begär offert

Elstativ Sansa

SILVER-, VIT- SVART-
LACK

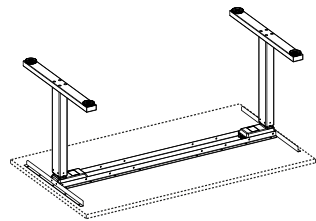

| | | |
|------------|---|------|
| SAPKT21-0U | Komplett elstativ med 2 st T-ben, höjd 69-119 cm Sarg längd 113 cm | 6010 |
| SAPKT22-0U | Komplett elstativ med 2 st T-ben, höjd 69-119 cm Sarg längd 133 cm | 6055 |
| SAPKT23-0U | Komplett elstativ med 2 st T-ben, höjd 69-119 cm Sarg längd 153 cm | 6100 |
| SAPKT24-0U | Komplett elstativ med 2 st T-ben, höjd 69-119 cm Sarg längd 173 cm | 6145 |
| SAPKT26-0U | Komplett elstativ med 2 st T-ben, höjd 60-125 cm Sarg längd 113 cm | 6577 |
| SAPKT27-0U | Komplett elstativ med 2 st T-ben, höjd 60-125 cm Sarg längd 133 cm | 6622 |
| SAPKT28-0U | Komplett elstativ med 2 st T-ben, höjd 60-125 cm Sarg längd 153 cm | 6667 |
| SAPKT29-0U | Komplett elstativ med 2 st T-ben, höjd 60-125 cm Sarg längd 173 cm | 6712 |

Levereras omonterat i kartong

Arbetsbord Snitsa[®]

Design Kjell Hammar

Snitsa är ett flexibelt bordssystem som kan förändras på ett mycket enkelt sätt.



Arbetsbord Snitsa®

Varför skall jag välja arbetsbord Snitsa?

Snitsa är en flexibel systemmöbel som kan förändras på ett mycket enkelt sätt.

- Med och utan elektrisk höjning/sänkning.
- Höj- och sänkbara bord är försedda med en elmotor i varje ben som samkörs med en centralt monterad styrenhet. Styrenheten är separat. Det finns möjlighet att samköra upp till 16 ben.
- Höjdintervall 60-125 cm (exkl. bordsskiva)

Under bordsskivan finns den unika Snitsa multi-funktionssargen monterad. Sargen har samma längd som bordsskivan och ger därmed fullt skivstöd i hela bordsskivans längd.

Metall-mot-metall gör att möbeln i princip kan byggas ihop och demonteras hur många gånger som helst utan att den slits.

Bordsskivor finns även med utdragsfunktion, hel eller delad skiva.

Det finns T-ben samt V-ben i sortimentet. Benen är kompatibla med varandra vilket innebär att det är lätt att byta ben och t.ex. bygga om ett arbetsbord till ett mötesbord och vice versa.

Benen fästs i funktionssargen med valfri placering i bordsskivans längdriktning.

Även tillbehör såsom kabelrännor, laptophållare etc. fästs i funktionssargen.

Benen är komplett ihopsatta från fabrik vilket ger en mycket kort monteringsstid.

Alternativa knappsatser med t.ex. Bluetooth, höjdminnen, digital display och ljusremsa finns som tillbehör.

Godkänt av  MÖBELFAKTA

Kabelrännor, kabelgenomföringar, powerdots, pennlådor, frontskärmar, laptophållare och monitorarmar finns som tillbehör.



Snitsa Arbetsbord

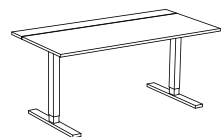
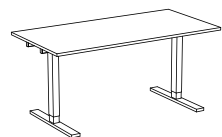

| | VIT STD-LAMINAT | SVART, LJUSGRÅ, EK BRUN EK, SVART EK STD-LAMINAT | VIT HT-LAMINAT | SVART, LJUSGRÅ* HT-LAMINAT DESKTOP | ASK-, BJÖRK-, EKFANÉR VITLASERAD ASK SVART FENIX |
|---|-----------------|--|----------------|--|---|
| Snitsa elbord 120x80 cm, höjd 62-127 cm 1st 2310-SU Skiva 120x80 cm 1st PKT03LR-OU Elstativ, silver, vit, svart | 10693 | 10867 | 12087 | 12436 | 12668 |
| Snitsa elbord 140x80 cm, höjd 62-127 cm 1st 2312-SU Skiva 140x80 cm 1st PKT03LR-OU Elstativ, silver, vit, svart | 10848 | 11038 | 12368 | 12749 | 13002 |
| Snitsa elbord 160x80 cm, höjd 62-127 cm 1st 2313-SU Skiva 160x80 cm 1st PKT03LR-OU Elstativ, silver, vit, svart | 10983 | 11186 | 12605 | 13011 | 13281 |
| Snitsa elbord 180x80 cm, höjd 62-127 cm 1st 2318-SU Skiva 180x80 cm 1st PKT03LR-OU Elstativ, silver, vit, svart | 11138 | 11357 | 12886 | 13324 | 13615 |
| Snitsa utdragsbord, el, 120x80 cm, höjd 62-127 cm 1st 2310U-SU Utdragsskiva delad 120x80 cm 1st PKT03LR-OU Elstativ, silver, vit, svart 1st 4691U-OU Kabelränna 100 cm | 13042 | 13204 | 14334 | 14658 | 14873 |
| Snitsa utdragsbord, el, 140x80 cm, höjd 62-127 cm 1st 2312U-SU Utdragsskiva delad 140x80 cm 1st PKT03LR-OU Elstativ, silver, vit, svart 1st 4690U-OU Kabelränna 120 cm | 13202 | 13376 | 14596 | 14945 | 15177 |
| Snitsa utdragsbord, el, 160x80 cm, höjd 62-127 cm 1st 2313U-SU Utdragsskiva delad 160x80 cm 1st PKT03LR-OU Elstativ, silver, vit, svart 1st 4694U-OU Kabelränna 140 cm | 13460 | 13650 | 14980 | 15361 | 15614 |
| Snitsa utdragsbord, el, 180x80 cm, höjd 62-127 cm 1st 2318U-SU Utdragsskiva delad 180x80 cm 1st PKT03LR-OU Elstativ, silver, vit, svart 1st 4693U-OU Kabelränna 160 cm | 13682 | 13885 | 15304 | 15710 | 15980 |

* Avvikande färg, begär offert

Snitsa Arbetsbord

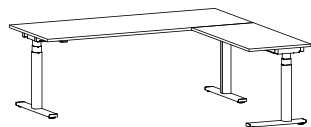

Snitsa bord 200x200 cm, el, höjd 62-127 cm

1st 2319-SU Skiva 200x80 cm
 2st SARG-250-OU Sarg 25 cm
 1st 306-SU Skiva 120x60 cm
 1st 354-01 Koppling 60
 2st 3361LR-OU T-elbengavel 70/80, med rak fot 70 cm, silver, vit, svart
 1st 3360LR-OU T-elbengavel 60, med rak fot 55 cm, silver, vit, svart
 1st 358-600 Strykenhet för 3 ben inkl. standard knappsats

| VIT STD-LAMINAT | SVART, LJUSGRÅ, EK BRUN EK, SVART EK STD-LAMINAT | VIT HT-LAMINAT | SVART, LJUSGRÅ* HT-LAMINAT DESKTOP | ASK-, BJÖRK-, EKFANÉR VITLASERAD ASK SVART FENIX |
|-----------------|--|----------------|--|---|
| 17353 | 17701 | 20135 | 20832 | 21295 |

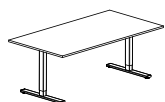

Snitsa bord 120x80 cm, T-ben, fast höjd 72 cm

1st 2310-SU Skiva 120x80 cm
 2st 351R-OU T-bengavel 70/80, med rak fot 70 cm, silver, vit, svart.

4827 4989 6119 6443 6658

Snitsa bord 140x80 cm, T-ben, fast höjd 72 cm

1st 2312-SU Skiva 140x80 cm
 2st 351R-OU T-bengavel 70/80, med rak fot 70 cm, silver, vit, svart.

4962 5136 6356 6705 6937

Snitsa bord 160x80 cm, T-ben, fast höjd 72 cm

1st 2313-SU Skiva 160x80 cm
 2st 351R-OU T-bengavel 70/80, med rak fot 70 cm, silver, vit, svart.

5117 5307 6637 7018 7271

Snitsa bord 180x80 cm, T-ben, fast höjd 72 cm

1st 2318-SU Skiva 180x80 cm
 2st 351R-OU T-bengavel 70/80, med rak fot 70 cm, silver, vit, svart.

5252 5455 6874 7280 7550

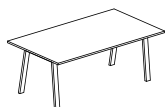

Snitsa bord 120x80 cm, V-ben, fast höjd 72 cm

1st 2310-SU Skiva 120x80 cm
 2st 380-OU V-bengavel 80, silver, vit, svart

5683 5845 6975 7299 7514

Snitsa bord 140x80 cm, V-ben, fast höjd 72 cm

1st 2312-SU Skiva 140x80 cm
 2st 380-OU V-bengavel 80, silver, vit, svart

5818 5992 7212 7561 7793

Snitsa bord 160x80 cm, V-ben, fast höjd 72 cm

1st 2313-SU Skiva 160x80 cm
 2st 380-OU V-bengavel 80, silver, vit, svart

5973 6163 7493 7874 8127

Snitsa bord 180x80 cm, V-ben, fast höjd 72 cm

1st 2318-SU Skiva 180x80 cm
 2st 380-OU V-bengavel 80, silver, vit, svart

6108 6311 7730 8136 8406

* Avvikande färg, begär offert

Bordsskivor rektangulära Snitsa

80/100/120/140/160

60



120/140

70



120/140/160/180/200

80



| | | | SVART, LJUSGRÅ, EK BRUN EK, SVART EK | SVART, LJUSGRÅ* HT-LAMINAT DESKTOP | ASK-, BJÖRK-, EKFANÉR VITLASERAD ASK SVART FENIX | | |
|----------|----------------------------|--|---|--|---|------|------|
| | | | VIT STD-LAMINAT | STD-LAMINAT | VIT HT-LAMINAT | | |
| 2304-SU | Skiva inkl. sarg 80x60 cm | | 1410 | 1524 | 2322 | 2550 | 2702 |
| 305-SU | Skiva inkl. sarg 100x60 cm | | 1494 | 1613 | 2447 | 2685 | 2844 |
| 306-SU | Skiva inkl. sarg 120x60 cm | | 1612 | 1741 | 2646 | 2905 | 3077 |
| 3012-SU | Skiva inkl. sarg 140x60 cm | | 1730 | 1870 | 2846 | 3125 | 3311 |
| 23131-SU | Skiva inkl. sarg 160x60 cm | | 1907 | 2066 | 3175 | 3493 | 3704 |
| 307-SU | Skiva inkl. sarg 120x70 cm | | 1796 | 1953 | 3051 | 3365 | 3574 |
| 309-SU | Skiva inkl. sarg 140x70 cm | | 1929 | 2098 | 3284 | 3623 | 3848 |
| 2310-SU | Skiva inkl. sarg 120x80 cm | | 1827 | 1989 | 3119 | 3443 | 3658 |
| 2312-SU | Skiva inkl. sarg 140x80 cm | | 1962 | 2136 | 3356 | 3705 | 3937 |
| 2313-SU | Skiva inkl. sarg 160x80 cm | | 2117 | 2307 | 3637 | 4018 | 4271 |
| 2318-SU | Skiva inkl. sarg 180x80 cm | | 2252 | 2455 | 3874 | 4280 | 4550 |
| 2319-SU | Skiva inkl. sarg 200x80 cm | | 2407 | 2626 | 4155 | 4593 | 4884 |

* Avvikande färg, begär offert

Utdragsskivor Snitsa

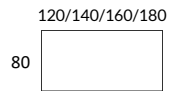
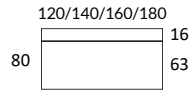

| | | VIT STD-LAMINAT | SVART, LJUSGRÅ, EK BRUN EK, SVART EK STD-LAMINAT | VIT HT-LAMINAT | SVART, LJUSGRÅ* HT-LAMINAT DESKTOP | ASK-, BJÖRK-, EKFANÉR VITLASERAD ASK SVART FENIX |
|------------|---|-----------------|--|----------------|--|---|
| 2310U-SU | Utdragsskiva delad inkl. sarg 120x80 cm | 3727 | 3889 | 5019 | 5343 | 5558 |
| 2312U-SU | Utdragsskiva delad inkl. sarg 140x80 cm | 3862 | 4036 | 5256 | 5605 | 5837 |
| 2313U-SU | Utdragsskiva delad inkl. sarg 160x80 cm | 4017 | 4207 | 5537 | 5918 | 6171 |
| 2318U-SU | Utdragsskiva delad inkl. sarg 180x80 cm | 4152 | 4355 | 5774 | 6180 | 6450 |
| 2310HU2-SU | Helutdragsskiva inkl. sarg 120x80 cm | 2927 | 3089 | 4219 | 4543 | 4758 |
| 2312HU2-SU | Helutdragsskiva inkl. sarg 140x80 cm | 3062 | 3236 | 4456 | 4805 | 5037 |
| 2313HU2-SU | Helutdragsskiva inkl. sarg 160x80 cm | 3217 | 3407 | 4737 | 5118 | 5371 |
| 2318HU2-SU | Helutdragsskiva inkl. sarg 180x80 cm | 3352 | 3555 | 4974 | 5380 | 5650 |

Kabelrännor, se sidan 52

Bordsskivor formade Snitsa

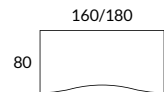

| | | | | | | |
|----------|--|------|------|------|------|------|
| 23139-SU | Skiva inkl. sarg 160x80 cm med ursågning | 2917 | 3107 | 4437 | 4818 | 5071 |
| 23189-SU | Skiva inkl. sarg 180x80 cm med ursågning | 3052 | 3255 | 4674 | 5080 | 5350 |

Kopplingar (för att koppla samman bordsskivor) Snitsa



| | | |
|----------|--|-----|
| 354-01 | Koppling 60 | 454 |
| 355-01 | Koppling 80 | 454 |
| 354F-01 | Koppling 60 för skiva med fasad kant | 454 |
| 355F-01 | Koppling 80 för skiva med fasad kant | 454 |
| 355X-00 | Koppling för placering av bengavel i skarv. (ej elben) | 397 |
| 355XE-0U | Koppling för placering av elbengavel i skarv | 397 |

* Avvikande färg, begär offert

Elstativ 2 ben, höjd 60-125 cm (exkl. skiva) Snitsa

SILVER-, VIT- SVART-
LACK

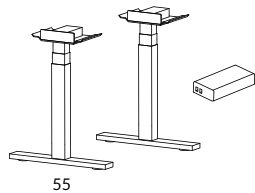

55

- | | |
|--|-------------|
| <p>PKT06LCR-OU Elstativ 2 ben med rak fot 2st 3360LCR-OU T-elbengavel 60, med rak fot 55 cm 1st 357-400 Styrenhet* & knappsats</p> | <p>8731</p> |
| <p>PKT06LCS-OU Elstativ 2 ben med rundad fot 2st 3360LCS-OU T-elbengavel 60, med rundad fot 55 cm 1st 357-400 Styrenhet* & knappsats</p> | <p>8959</p> |

Elstativ 2 ben, höjd 60-125 cm (exkl. skiva) Snitsa

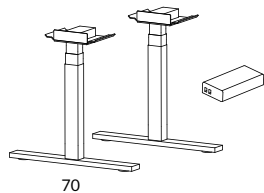

70

- | | |
|---|-------------|
| <p>PKT03LR-OU Elstativ 2 ben med rak fot 2st 3361LR-OU T-elbengavel 70/80, med rak fot 70 cm 1st 357-400 Styrenhet* & knappsats</p> | <p>8731</p> |
| <p>PKT03LS-OU Elstativ 2 ben med rundad fot 2st 3361LS-OU T-elbengavel 70/80, med rundad fot 70 cm 1st 357-400 Styrenhet* & knappsats</p> | <p>8959</p> |

H-elstativ, höjd 60-125 cm (exkl. skiva) Snitsa

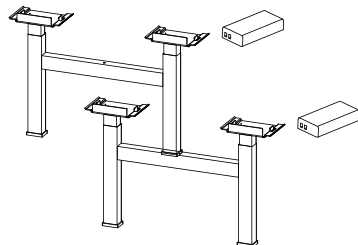

- | | |
|--|--------------|
| <p>PKT05LH-OU H-elstativ 70, för 2st bordsskivor bredd 70 cm, inkl. 2st styrenheter* och 2st knappsatser</p> | <p>17462</p> |
| <p>PKT06LH-OU H-elstativ 80, för 2st bordsskivor bredd 80 cm, inkl. 2st styrenheter* och 2st knappsatser</p> | <p>17462</p> |

* Anti-kollision är standard

T-elbengavel, höjd 60-125 cm (exkl. skiva) Snitsa

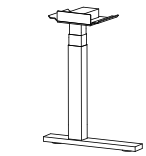
 SILVER-, VIT- SVART-
LACK

| | | |
|-----------|---------------------------------------|------|
| 3360LR-0U | T-elbengavel 60, med rak fot 55 cm | 3515 |
| 3360LS-0U | T-elbengavel 60, med rundad fot 55 cm | 3629 |

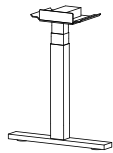

| | | |
|------------|---|------|
| 3360LCR-0U | T-elbengavel 60, med centrerad rak fot 55 cm | 3515 |
| 3360LCS-0U | T-elbengavel 60, med centrerad rundad fot 55 cm | 3629 |

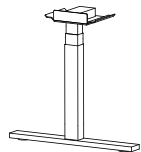

| | | |
|-----------|--|------|
| 3361LR-0U | T-elbengavel 70/80, med rak fot 70 cm | 3515 |
| 3361LS-0U | T-elbengavel 70/80, med rundad fot 70 cm | 3629 |



| | | |
|---------|---|------|
| 357-400 | Styrenhet* för 2 ben inklusive standard knappsats | 1701 |
| 358-600 | Styrenhet* för 3 ben inklusive standard knappsats | 2155 |
| 356-800 | Styrenhet* för 4 ben inklusive standard knappsats | 2608 |



| | | |
|---------|--------------------|-----|
| 3564-03 | Standard knappsats | 227 |
|---------|--------------------|-----|



| | | |
|---------|--|-----|
| 3567-03 | Knappsats med Bluetooth, fyra höjdminnen, digital display samt ljusremsa | 737 |
|---------|--|-----|



| | | |
|---------|------------------|-----|
| 3561-00 | Vikbar knappsats | 182 |
|---------|------------------|-----|



| | | |
|---------|--|-----|
| 3562-0U | Nedsänkt knappsats, monterad. Vit eller svart | 680 |
| 3563-0U | Nedsänkt knappsats, omonterad. Vit eller svart | 227 |

* Anti-kollision är standard

T-bengavel höjd 70 cm (exkl. skiva) Snitsa

SILVER-, VIT- SVART-
LACK

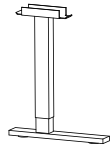

| | | |
|---------|-------------------------------------|------|
| 350R-0U | T-bengavel 60, med rak fot 55 cm | 1400 |
| 350S-0U | T-bengavel 60, med rundad fot 55 cm | 1500 |

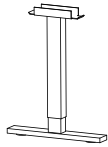

| | | |
|----------|---|------|
| 350CR-0U | T-bengavel 60, med centrerad rak fot 55 cm | 1400 |
| 350CS-0U | T-bengavel 60, med centrerad rundad fot 55 cm | 1500 |

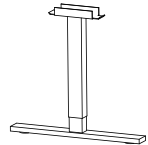

| | | |
|---------|--|------|
| 351R-0U | T-bengavel 70/80, med rak fot 70 cm | 1500 |
| 351S-0U | T-bengavel 70/80, med rundad fot 70 cm | 1600 |

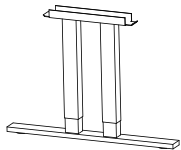

| | | |
|----------|--|------|
| 353CR-0U | Dubbelbengavel 100, med centrerad rak fot 97 cm | 2000 |
| 353CS-0U | Dubbelbengavel 100, med centrerad rundad fot 97 cm | 2100 |

V-bengavel plattovalt rör höjd 70 cm (exkl. skiva) Snitsa

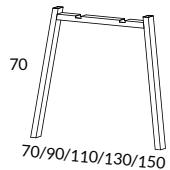

| | | |
|---------|---|------|
| 3808-0U | V-bengavel 80, plattovalt rör 80x25 mm | 2028 |
| 3818-0U | V-bengavel 100, plattovalt rör 80x25 mm | 2481 |
| 3828-0U | V-bengavel 120, plattovalt rör 80x25 mm | 2652 |
| 3838-0U | V-bengavel 140, plattovalt rör 80x25 mm | 2822 |
| 3848-0U | V-bengavel 160, plattovalt rör 80x25 mm | 3048 |

V-bengavel fyrkantströr höjd 70 cm (exkl. skiva) Snitsa

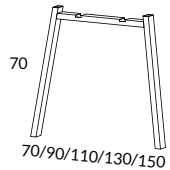
 SILVER-, VIT- SVART-
LACK

| | | |
|--------|---------------------------------------|------|
| 380-0U | V-bengavel 80, fyrkantströr 70x30 mm | 1928 |
| 381-0U | V-bengavel 100, fyrkantströr 70x30 mm | 2381 |
| 382-0U | V-bengavel 120, fyrkantströr 70x30 mm | 2552 |
| 383-0U | V-bengavel 140, fyrkantströr 70x30 mm | 2722 |
| 384-0U | V-bengavel 160, fyrkantströr 70x30 mm | 2948 |

V-bengavel fyrkantströr höjd 88 cm (exkl. skiva) Snitsa

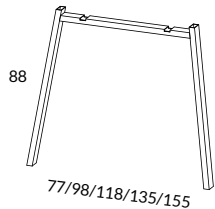

| | | |
|---------|---------------------------------------|------|
| 3809-0U | V-bengavel 80, fyrkantströr 70x30 mm | 2028 |
| 3819-0U | V-bengavel 100, fyrkantströr 70x30 mm | 2481 |
| 3829-0U | V-bengavel 120, fyrkantströr 70x30 mm | 2652 |
| 3839-0U | V-bengavel 140, fyrkantströr 70x30 mm | 2822 |
| 3849-0U | V-bengavel 160, fyrkantströr 70x30 mm | 3048 |

V-bengavel trä höjd 70 cm (exkl. skiva) Snitsa

ASK, EK

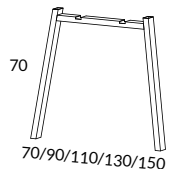

| | | |
|--------|---|------|
| 380-SU | V-bengavel 80, massiva träben 70x30 mm | 3828 |
| 381-SU | V-bengavel 100, massiva träben 70x30 mm | 4281 |
| 382-SU | V-bengavel 120, massiva träben 70x30 mm | 4452 |
| 383-SU | V-bengavel 140, massiva träben 70x30 mm | 4622 |
| 384-SU | V-bengavel 160, massiva träben 70x30 mm | 4848 |

Mötesbord Snitsa®

Design Kjell Hammar

Snitsa är bordssystemet som kan varieras gränslöst.



Mötesbord Snitsa®

Varför skall jag välja mötesbord Snitsa?

Snitsa är en flexibel systemmöbel som kan förändras på ett mycket enkelt sätt.

- Med och utan elektrisk höjning/sänkning
- Höj- och sänkbara bord är försedda med en elmotor i varje ben som samkörs med en centralt monterad styrenhet. Styrenheten är separat. Det finns möjlighet att samköra upp till 16 ben
- Höjdintervall elben: 60-125 cm (exkl. bordsskiva)

Under bordsskivan finns den unika Snitsa multi-funktionssargen monterad. Sargen har samma längd som bordsskivan och ger därmed fullt skivstöd i hela bordsskivans längd.

Principen metal-mot-metall gör att möbelen kan byggas ihop och demonteras i princip hur många gånger som helst utan att den slits.

Det finns T-ben samt V-ben i sortimentet. Benen är kompatibla med varandra vilket innebär att det är lätt att byta ben och t.ex. bygga om ett mötesbord till ett arbetsbord och vice versa.

Benen fästs i funktionssargen med valfri placering i bordsskivans längdriktning.

Benen är komplett ihopsatta från fabrik vilket ger en mycket kort monteringsstid.

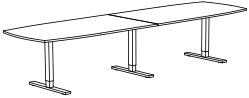

Godkänt av  MÖBELFAKTA

Snitsa Mötesbord

| | | SVART, LJUSGRÅ, EK BRUN EK, SVART EK VIT STD-LAMINAT | STD-LAMINAT | VIT HT-LAMINAT | SVART, LJUSGRÅ* HT-LAMINAT DESKTOP | ASK-, BJÖRK-, EKFANÉR VITLASERAD ASK SVART FENIX |
|---|---|--|-------------|----------------|--|---|
|  | Snitsa mötesbord 200x100 cm, T-ben, fast höjd 72 cm 1st 3200-SU Skiva 200x100 cm 2st 351R-0U T-bengavel 70/80, med rak fot 70 cm, silver, vit, svart. | 6195 | 6532 | 8889 | 9563 | 10012 |
|  | Snitsa mötesbord 400x100 cm, T-ben, fast höjd 72 cm 2st 3200-SU Skiva 200x100 cm 3st 351R-0U T-bengavel 70/80, med rak fot 70 cm, silver, vit, svart. 1st 355X-00 Koppling | 11287 | 11961 | 16675 | 18023 | 18921 |
|  | Snitsa mötesbord 200x100 cm, V-ben, fast höjd 72 cm 1st 3200-SU Skiva 200x100 cm 2st 381-0U V-bengavel 100, silver, vit, svart. | 7957 | 8294 | 10651 | 11325 | 11774 |
|  | Snitsa mötesbord 400x100 cm, fast höjd 72 cm 2st 3200-SU Skiva 200x100 cm 3st 380-0U V-bengavel 80, silver, vit, svart. 1st 355X-00 Koppling | 11549 | 14604 | 19318 | 20666 | 21564 |

* Avvikande färg, begär offert

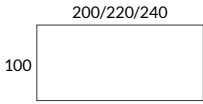
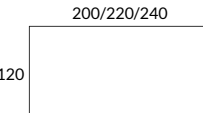
Mötesskivor

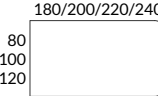
| | | | VIT STD-LAMINAT | SVART, LJUSGRÅ, EK BRUN EK, SVART EK STD-LAMINAT | VIT HT-LAMINAT | SVART, LJUSGRÅ* HT-LAMINAT DESKTOP | ASK-, BJÖRK-, EKFANÉR VITLASERAD ASK SVART FENIX | |
|---|---|----------|--|--|----------------|--|---|-------|
|  | 200/220/240 | 3200-SU | Skiva inkl. sarg 200x100 cm | 3145 | 3482 | 5839 | 6513 | 6962 |
| | | 3202-SU | Skiva inkl. sarg 220x100 cm | 3558 | 3949 | 6688 | 7470 | 7992 |
| | | 33159-SU | Skiva inkl. sarg 240x100 cm | 3858 | 4287 | 7288 | 8145 | 8717 |
|  | 200/220/240 | 30202-SU | Skiva inkl. sarg 200x120 cm | 3712 | 4134 | 7086 | 7930 | 8492 |
| | | 30222-SU | Skiva inkl. sarg 220x120 cm | 4182 | 4667 | 8060 | 9030 | 9676 |
| | | 3315-SU | Skiva inkl. sarg 240x120 cm | 4539 | 5070 | 8786 | 9848 | 10555 |
|  | | 2301-SU | Skiva inkl. sarg 180x80 cm | 3852 | 4055 | 5474 | 5880 | 6150 |
| | | 2302-SU | Skiva inkl. sarg 200x80 cm | 4007 | 4226 | 5755 | 6193 | 6484 |
| | | 2303-SU | Skiva inkl. sarg 220x80 cm | 4274 | 4525 | 6283 | 6785 | 7120 |
| | | 2304-SU | Skiva inkl. sarg 180x100 cm | 4400 | 4685 | 6680 | 7250 | 7630 |
| | | 2305-SU | Skiva inkl. sarg 200x100 cm | 4795 | 5132 | 7489 | 8163 | 8612 |
| | | 3203-SU | Skiva inkl. sarg 220x100 cm | 5208 | 5599 | 8338 | 9120 | 9642 |
| | | 3204-SU | Skiva inkl. sarg 200x120 cm | 5362 | 5784 | 8736 | 9580 | 10142 |
| | | 3205-SU | Skiva inkl. sarg 220x120 cm | 5832 | 6317 | 9710 | 10680 | 11326 |
| | | 3206-SU | Skiva inkl. sarg 240x120 cm | 6189 | 6720 | 10436 | 11498 | 12205 |
| |  | | 2306-SU | Skiva inkl. sarg 180x80 cm, med en rak kant | 3052 | 3255 | 4674 | 5080 |
| | | 2307-SU | Skiva inkl. sarg 200x80 cm, med en rak kant | 3207 | 3426 | 4955 | 5393 | 5684 |
| | | 23228-SU | Skiva inkl. sarg 220x80 cm, med en rak kant | 3474 | 3725 | 5483 | 5985 | 6320 |
| | | 2308-SU | Skiva inkl. sarg 180x100 cm, med en rak kant | 3600 | 3885 | 5880 | 6450 | 6830 |
| | | 2309-SU | Skiva inkl. sarg 200x100 cm, med en rak kant | 3995 | 4332 | 6689 | 7363 | 7812 |
| | | 23221-SU | Skiva inkl. sarg 220x100 cm, med en rak kant | 4408 | 4799 | 7538 | 8320 | 8842 |
| | | 3207-SU | Skiva inkl. sarg 200x120 cm, med en rak kant | 4562 | 4984 | 7936 | 8780 | 9342 |
| | | 3208-SU | Skiva inkl. sarg 220x120 cm, med en rak kant | 5032 | 5517 | 8910 | 9880 | 10526 |
| | | 3209-SU | Skiva inkl. sarg 240x120 cm, med en rak kant | 5389 | 5920 | 9636 | 10698 | 11405 |

Bordsskivor kapas till önskad längd mot pristillägg 550:-
Minsta längd 95 cm

* Avvikande färg, begär offert

Kopplingar (för att koppla samman bordsskivor)



| | | |
|----------|--|-----|
| 355-01 | Koppling 80 | 454 |
| 3055-01 | Koppling 100 för bred sargplacering | 567 |
| 355F-01 | Koppling 80 för skiva med fasad kant | 454 |
| 3055F-01 | Koppling 100 för skiva med fasad kant och bred sargplacering | 567 |
| 355X-00 | Koppling för placering av bengavel i skarv. (ej elben) | 397 |
| 355XE-0U | Koppling för placering av elbengavel i skarv | 397 |

T-bengavel höjd 70 cm (exkl. skiva)

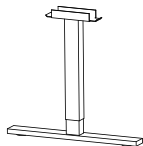

| | | |
|---------|--|------------------------------|
| | | SILVER-, VIT- SVART- LACK |
| 351R-0U | T-bengavel 70/80, med rak fot 70 cm | 1500 |
| 351S-0U | T-bengavel 70/80, med rundad fot 70 cm | 1600 |

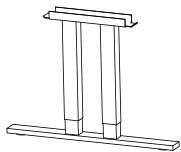

| | | |
|----------|--|------|
| 353CR-0U | Dubbelbengavel 100, med centrerad rak fot 97 cm | 2000 |
| 353CS-0U | Dubbelbengavel 100, med centrerad rundad fot 97 cm | 2100 |

V-bengavel plattovalt rör höjd 70 cm (exkl. skiva)

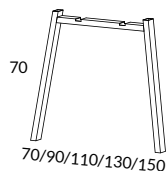

| | | |
|---------|---|------|
| 3808-0U | V-bengavel 80, plattovalt rör 80x25 mm | 2028 |
| 3818-0U | V-bengavel 100, plattovalt rör 80x25 mm | 2481 |
| 3828-0U | V-bengavel 120, plattovalt rör 80x25 mm | 2652 |
| 3838-0U | V-bengavel 140, plattovalt rör 80x25 mm | 2822 |
| 3848-0U | V-bengavel 160, plattovalt rör 80x25 mm | 3048 |

V-bengavel fyrkantströr höjd 70 cm (exkl. skiva)

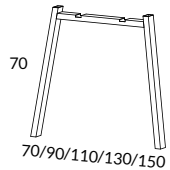

| | | SILVER-, VIT- SVART- LACK |
|--------|---------------------------------------|------------------------------|
| 380-0U | V-bengavel 80, fyrkantströr 70x30 mm | 1928 |
| 381-0U | V-bengavel 100, fyrkantströr 70x30 mm | 2381 |
| 382-0U | V-bengavel 120, fyrkantströr 70x30 mm | 2552 |
| 383-0U | V-bengavel 140, fyrkantströr 70x30 mm | 2722 |
| 384-0U | V-bengavel 160, fyrkantströr 70x30 mm | 2948 |

V-bengavel fyrkantströr höjd 88 cm (exkl. skiva)

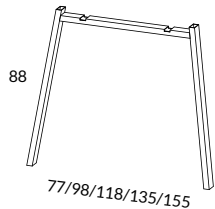

| | | |
|---------|---------------------------------------|------|
| 3809-0U | V-bengavel 80, fyrkantströr 70x30 mm | 2028 |
| 3819-0U | V-bengavel 100, fyrkantströr 70x30 mm | 2481 |
| 3829-0U | V-bengavel 120, fyrkantströr 70x30 mm | 2652 |
| 3839-0U | V-bengavel 140, fyrkantströr 70x30 mm | 2822 |
| 3849-0U | V-bengavel 160, fyrkantströr 70x30 mm | 3048 |

V-bengavel trä höjd 70 cm (exkl. skiva)

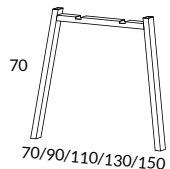

| | | ASK, EK |
|--------|---|---------|
| 380-SU | V-bengavel 80, massiva träben 70x30 mm | 3828 |
| 381-SU | V-bengavel 100, massiva träben 70x30 mm | 4281 |
| 382-SU | V-bengavel 120, massiva träben 70x30 mm | 4452 |
| 383-SU | V-bengavel 140, massiva träben 70x30 mm | 4622 |
| 384-SU | V-bengavel 160, massiva träben 70x30 mm | 4848 |

Mötesbord



70/90/120



70

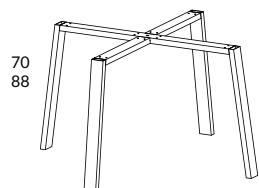

70
88

85/90/107/113

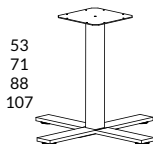

53
71
88
107

65/90

Mötesbord ø 90 cm, höjd 72 cm

1st 3477-S0 Skiva ø 90 cm

1st 3802-0U V-ben krysstativ 85 cm, silver, vit, svart. Höjd 70 cm

3475-S0

Skiva ø 70 cm

1474

1695

3243

3685

3980

3477-S0

Skiva ø 90 cm

1588

1826

3494

3970

4288

3478-S0

Skiva ø 120 cm

2495

2869

5489

6238

6737

3476-S0

Skiva 70x70 cm

794

913

1747

1985

2144

3802-0U

V-ben krysstativ 85 cm, höjd 70 cm

4080

3813-0U

V-ben krysstativ 90 cm, höjd 88 cm

4300

För skiva ø 90 cm

3812-0U

V-ben krysstativ 107 cm, höjd 70 cm

4640

3814-0U

V-ben krysstativ 113 cm, höjd 88 cm

4860

För skiva ø 120 cm

3802-SU

V-ben krysstativ 85 cm, höjd 70 cm, massiva träben

För skiva ø 90 cm

7880

3812-SU

V-ben krysstativ 107 cm, höjd 70 cm, massiva träben

För skiva ø 120 cm

8440

3479-0U

Pelarstativ med kryssfot 65 cm, höjd 53 cm

3400

3480-0U

Pelarstativ med kryssfot 65 cm, höjd 71 cm

3500

3485-0U

Pelarstativ med kryssfot 65 cm, höjd 88 cm

3550

3481-0U

Pelarstativ med kryssfot 65 cm, höjd 107 cm

3650

För skiva ø 70-90 cm

3482-0U

Pelarstativ med kryssfot 90 cm, höjd 53 cm

3950

3483-0U

Pelarstativ med kryssfot 90 cm, höjd 71 cm

4050

3488-0U

Pelarstativ med kryssfot 90 cm, höjd 88 cm

4100

3484-0U

Pelarstativ med kryssfot 90 cm, höjd 107 cm

4200

För skiva ø 120 cm

* Avvikande färg, begär offert

VIT STD-LAMINAT
SVART, LJUSGRÅ, EK
BRUN EK, SVART EK

STD-LAMINAT

VIT HT-LAMINAT

SVART, LJUSGRÅ*
HT-LAMINAT
DESKTOP

ASK-, BJÖRK-,
EKFANÉR
VITLASERAD ASK
SVART FENIX

SILVER-, VIT- SVART-
LACK

ASK, EK

Mötesbord

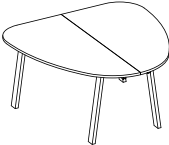
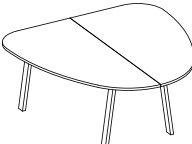
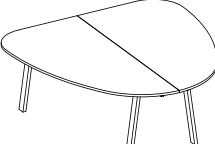
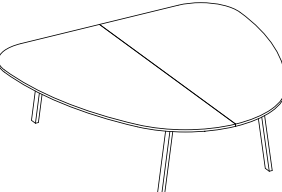
| | | VIT STD-LAMINAT ABS-KANT | SVART, LJUSGRÅ STD-LAMINAT ABS-KANT | VIT HT-LAMINAT ABS-KANT | SVART, LJUSGRÅ* HT-LAMINAT ABS-KANT | ASK-, BJÖRK-, EKFANÉR VITLASERAD ASK DESKTOP |
|---|--|-----------------------------|---|----------------------------|---|---|
|  | KM12VH7-SU Mötesbord 120x120 cm, höjd 72 cm 1 st 34310-SU Skiva 120x120 cm 1 st 380-OU V-bengavel 80, silver, vit, svart 1 st 381-OU V-bengavel 100, silver, vit, svart | 9309 | 9639 | 11949 | 12609 | 13049 |
| | KM12VH9-SU Mötesbord 120x120 cm, höjd 90 cm 1 st 34310-SU Skiva 120x120 cm 1 st 3809-OU V-bengavel 80, silver, vit, svart 1 st 3819-OU V-bengavel 100, silver, vit, svart | 9509 | 9839 | 12149 | 12809 | 13249 |
|  | KM14VH7-SU Mötesbord 140x140 cm, höjd 72 cm 1 st 34312-SU Skiva, 2-delad, 140x140 cm 1 st 380-OU V-bengavel 80, silver, vit, svart 1 st 382-OU V-bengavel 120, silver, vit, svart | 11198 | 11536 | 13908 | 14586 | 15036 |
| | KM14VH9-SU Mötesbord 140x140 cm, höjd 90 cm 1 st 34312-SU Skiva, 2-delad, 140x140 cm 1 st 3809-OU V-bengavel 80, silver, vit, svart 1 st 3829-OU V-bengavel 120, silver, vit, svart | 11398 | 11736 | 14108 | 14786 | 15236 |
|  | KM16VH7-SU Mötesbord 160x160 cm, höjd 72 cm 1 st 34313-SU Skiva, 2-delad, 160x160 cm 1 st 380-OU V-bengavel 80, silver, vit, svart 1 st 382-OU V-bengavel 120, silver, vit, svart | 11514 | 11894 | 14554 | 15316 | 15822 |
| | KM16VH9-SU Mötesbord 160x160 cm, höjd 90 cm 1 st 34313-SU Skiva, 2-delad, 160x160 cm 1 st 3809-OU V-bengavel 80, silver, vit, svart 1 st 3829-OU V-bengavel 120, silver, vit, svart | 11714 | 12094 | 14754 | 15516 | 16022 |
|  | KM18VH7-SU Mötesbord 180x180 cm, höjd 72 cm 1 st 34318-SU Skiva, 2-delad, 180x180 cm 1 st 380-OU V-bengavel 80, silver, vit, svart 1 st 383-OU V-bengavel 140, silver, vit, svart | 13550 | 14090 | 17870 | 18950 | 19670 |
| | KM18VH9-SU Mötesbord 180x180 cm, höjd 90 cm 1 st 34318-SU Skiva, 2-delad, 180x180 cm 1 st 3809-OU V-bengavel 80, silver, vit, svart 1 st 3839-OU V-bengavel 140, silver, vit, svart | 13750 | 14290 | 18070 | 19150 | 19870 |
|  | KM24VH7-SU Mötesbord 240x240 cm, höjd 72 cm 1 st 34315-SU Skiva, 2-delad, 240x240 cm 1 st 382-OU V-bengavel 120, silver, vit, svart 1 st 384-OU V-bengavel 160, silver, vit, svart | 18028 | 19090 | 26522 | 28646 | 30060 |
| | KM24VH9-SU Mötesbord 240x240 cm, höjd 90 cm 1 st 34315-SU Skiva, 2-delad, 240x240 cm 1 st 3829-OU V-bengavel 120, silver, vit, svart 1 st 3849-OU V-bengavel 160, silver, vit, svart | 18228 | 19290 | 26722 | 28846 | 30260 |

Teambord Snitsa®

Snitsa är ett flexibelt bordssystem som kan bygga teambord på ett mycket enkelt sätt. Bygg enkelt ditt egna Teambord med bordsskivor från sidan 20 och ben från sidan 25. Nedan visas två exempel.

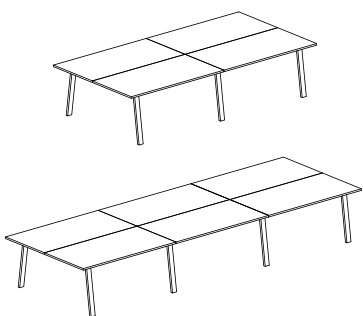

Teambord 320x160 cm, höjd 72 cm
4st 2313-SU Skiva 160x80 cm
3st 384-0U V-bengavel 160, silver, vit, svart. Höjd 70 cm
2st 355X-00 Koppling

Teambord 480x160 cm, höjd 72 cm
6st 2313-SU Skiva 160x80 cm
4st 384-0U V-bengavel 160, silver, vit, svart. Höjd 70 cm
4st 355X-00 Koppling

* Avvikande färg, begär offert

| VIT STD-LAMINAT | SVART, LJUSGRÅ, EK BRUN EK, SVART EK STD-LAMINAT | VIT HT-LAMINAT | SVART, LJUSGRÅ* HT-LAMINAT DESKTOP | ASK-, BJÖRK-, EKFANÉR VITLASERAD ASK SVART FENIX |
|-----------------|--|----------------|--|---|
| 18106 | 18866 | 24186 | 25710 | 26722 |
| 26082 | 27222 | 35202 | 37488 | 39006 |

Teambox

2358-S0 Teambox B160 H15 D25 cm
4st Powerdot midi, 1 el, 1 USB-laddare (2,1 A)

6400

2359-S3 Teambox B160 H15 D25 cm
4st Powerdot midi, 1 el, 1 USB-laddare (2,1 A)
Förvarings- / blomlåda B68 H12 D18 cm, svart

8250

Gavelbord Snitsa®

Design SA

Ett flott gavelbord. Används som ståbord eller med höga barstolar. Fotstöd i metall.

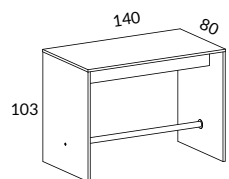

1312-SU

Gavelbord 140x80 cm med fotstöd samt justerfötter
Fotstöd erbjuds som standard i följande färger:
silver, vit och svart

| VIT STD-LAMINAT | SVART, LJUSGRÅ, EK BRUN EK, SVART EK STD-LAMINAT | VIT HT-LAMINAT | SVART, LJUSGRÅ* HT-LAMINAT DESKTOP | ASK-, BJÖRK-, EKFANÉR VITLASERAD ASK SVART FENIX |
|-----------------|--|----------------|--|---|
| 8050 | 9258 | 17710 | 20125 | 21735 |

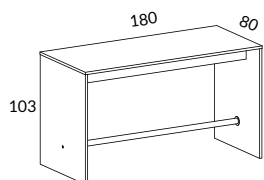

1318-SU

Gavelbord 180x80 cm med fotstöd samt justerfötter
Fotstöd erbjuds som standard i följande färger:
silver, vit och svart

| | | | | |
|------|-------|-------|-------|-------|
| 9900 | 11385 | 21780 | 24750 | 26730 |
|------|-------|-------|-------|-------|

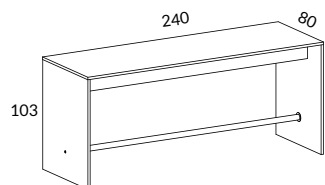

1324-SU

Gavelbord 240x80 cm med fotstöd samt justerfötter
Fotstöd erbjuds som standard i följande färger:
silver, vit och svart

| | | | | |
|-------|-------|-------|-------|-------|
| 11700 | 13455 | 25740 | 29250 | 31590 |
|-------|-------|-------|-------|-------|

* Avvikande färg, begär offert

Pelarbord Snitsa[®]

Design SA

Pelarbord i fem olika höjder och en mängd olika bordsskivor som kan kombineras för ditt ändamål.



Pelarbord

60/70/80/90



60/70

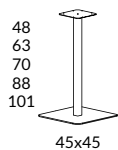

| | | VIT STD-LAMINAT | SVART, LJUSGRÅ, EK BRUN EK, SVART EK STD-LAMINAT | VIT HT-LAMINAT | SVART, LJUSGRÅ* HT-LAMINAT DESKTOP | ASK-, BJÖRK-, EKFANÉR VITLASERAD ASK SVART FENIX |
|----------|---|------------------------------|--|----------------|--|---|
| 3472-S0 | Skiva ø 60 cm | 1425 | 1639 | 3135 | 3563 | 3848 |
| 3475-S0 | Skiva ø 70 cm | 1474 | 1695 | 3243 | 3685 | 3980 |
| 3474-S0 | Skiva ø 80 cm | 1530 | 1760 | 3366 | 3825 | 4131 |
| 3477-S0 | Skiva ø 90 cm | 1588 | 1826 | 3494 | 3970 | 4288 |
| 3472-S0 | Skiva 60x60 cm | 745 | 857 | 1639 | 1863 | 2012 |
| 3476-S0 | Skiva 70x70 cm | 794 | 913 | 1747 | 1985 | 2144 |
| | | SILVER-, VIT- SVART- LACK | | | | |
| 34050-0U | Pelarstativ med fotplatta, höjd 48 cm | 3250 | | | | |
| 34065-0U | Pelarstativ med fotplatta, höjd 63 cm | 3300 | | | | |
| 34072-0U | Pelarstativ med fotplatta, höjd 70 cm | 3350 | | | | |
| 34090-0U | Pelarstativ med fotplatta, höjd 88 cm | 3425 | | | | |
| 34103-0U | Pelarstativ med fotplatta, höjd 101 cm För skiva max ø 70 cm | 3475 | | | | |

* Avvikande färg, begär offert

Mötesbord artur

Design Love Arbén

artur är en elegant möbel med minimalistisk estetik.



Bord höjd 72 cm

| | | KOMPAKT- LAMINAT VIT, SVART | ASK- EKFANÉR VITLASERAD ASK DESKTOP SVART FENIX |
|--------|-----------------------------|-----------------------------------|--|
| 101-SU | Bord inkl. ben 120x60 cm | 6995 | 5596 |
| 102-SU | Bord inkl. ben 140x60 cm | 7448 | 5958 |
| 103-SU | Bord inkl. ben 80x80 cm | 6464 | 5171 |
| 111-SU | Bord inkl. ben 120x80 cm | 8263 | 6610 |
| 112-SU | Bord inkl. ben 140x80 cm | 9140 | 7312 |
| 113-SU | Bord inkl. ben 160x80 cm | 10125 | 8100 |
| 118-SU | Bord inkl. ben 180x80 cm | 11319 | 9055 |
| 110-SU | Bord inkl. ben 200x80 cm | 12694 | 10155 |
| 115-SU | Bord inkl. ben 130x100 cm | 11696 | 9357 |
| 124-SU | Bord inkl. ben 140x100 cm | 12165 | 9732 |
| 126-SU | Bord inkl. ben 160x100 cm | 13140 | 10512 |
| 128-SU | Bord inkl. ben 180x100 cm | 14334 | 11467 |
| 130-SU | Bord inkl. ben 200x100 cm | 15709 | 12567 |
| 119-SU | Bord inkl. ben 130x110 cm | 11983 | 9586 |
| 121-SU | Bord inkl. ben 120x120 cm | 11696 | 9357 |
| 122-SU | Bord inkl. ben 140x120 cm | 13163 | 10530 |
| 123-SU | Bord inkl. ben 180x120 cm | 16075 | 12860 |
| | Tillägg för hjul (två ben) | | 1200 |
| | Tillägg för hjul (fyra ben) | | 2400 |

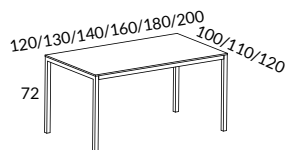
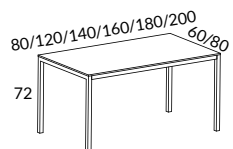

Specialstorlek offereras på begäran
Längd, bredd, höjd etc

Mötesbord A-serien

Design Tengbom

I kända ärliga material representerar A-serien vårt gedigna möbelarv.



Design Tengbom

Mötesbord höjd 103 cm "Hammock Meet"

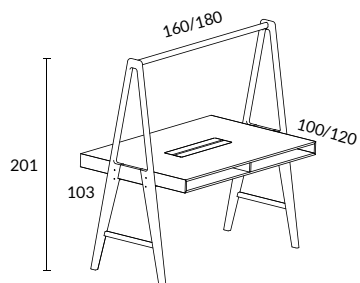
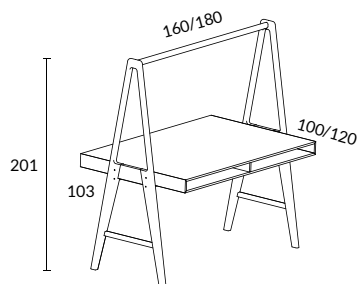

| | | VIT HT-LAMINAT VITLASERAD ASK | VIT HT-LAMINAT EK NATUR | VIT HT-LAMINAT BETS PÅ EK | VITLASERAD ASK VITLASERAD ASK | EKFANÉR EK NATUR |
|---------|--|----------------------------------|----------------------------|------------------------------|----------------------------------|---------------------|
| 540-SU | Ståbord för snabba möten 180x120 cm med två bengavlar Bordsskiva i vit HT-laminat Ben i massivt trä | 50259 | 50259 | 54550 | | |
| 540-SU | Ståbord för snabba möten 180x120 cm med två bengavlar Bordsskiva i vitlaserat askfanér eller ekfanér Ben i massivt trä | | | | 53118 | 53118 |
| 540K-SU | Ståbord för snabba möten 180x120 cm med två bengavlar och kabellåda (70x20 cm) Bordsskiva i vit HT-laminat Ben i massivt trä | 56496 | 56496 | 60787 | | |
| 540K-SU | Ståbord för snabba möten 180x120 cm med två bengavlar och kabellåda (70x20 cm) Bordsskiva i vitlaserat askfanér eller ekfanér Ben i massivt trä | | | | 59355 | 59355 |
| 542-SU | Ståbord för snabba möten 160x100 cm med två bengavlar Bordsskiva i vit HT-laminat Ben i massivt trä | 49125 | 49125 | 53416 | | |
| 542-SU | Ståbord för snabba möten 160x100 cm med två bengavlar Bordsskiva i vitlaserat askfanér eller ekfanér Ben i massivt trä | | | | 51984 | 51984 |
| 542K-SU | Ståbord för snabba möten 160x100 cm med två bengavlar och kabellåda (70x20 cm) Bordsskiva i vit HT-laminat Ben i massivt trä | 55362 | 55362 | 59653 | | |
| 542K-SU | Ståbord för snabba möten 160x100 cm med två bengavlar och kabellåda (70x20 cm) Bordsskiva i vitlaserat askfanér eller ekfanér Ben i massivt trä | | | | 58221 | 58221 |

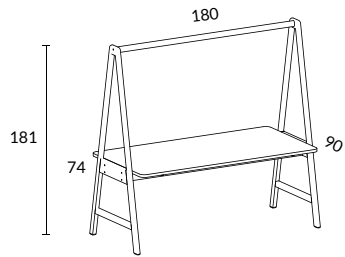
Design Tengbom
Bord höjd 74 cm "Hammock Work"

| | | VIT HT-LAMINAT VITLASERAD ASK | VIT HT-LAMINAT EK NATUR | VIT HT-LAMINAT BETS PÅ EK | VITLASERAD ASK VITLASERAD ASK | EKFANÉR EK NATUR |
|--------|--|----------------------------------|----------------------------|------------------------------|----------------------------------|---------------------|
| 546-SU | Mötesbord 180x90 cm med två bengavlar Bordsskiva i vit HT-laminat Ben i massivt trä | 38221 | 38221 | 38221 | | |
| 546-SU | Mötesbord 180x90 cm med två bengavlar Bordsskiva i vitlaserat askfanér eller ekfanér Ben i massivt trä | | | | 38102 | 38102 |

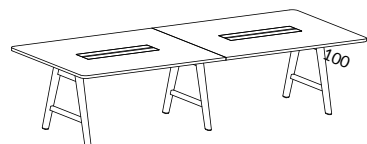
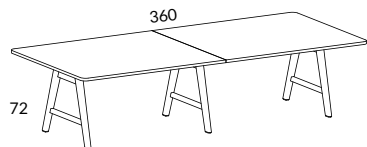
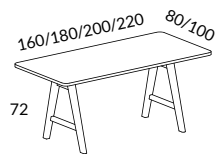
Bord höjd 72 cm

| | | VITLASERAD ASK EK NATUR |
|---------|---|----------------------------|
| 500-SU | Bord 160x80 cm med två bengavlar | 27175 |
| 500K-SU | Bord 160x80 cm med två bengavlar samt kabellåda (50x14 cm) | 32897 |
| 501-SU | Bord 180x80 cm med två bengavlar | 28463 |
| 501K-SU | Bord 180x80 cm med två bengavlar samt kabellåda (50x14 cm) | 34184 |
| 511-SU | Bord 180x100 cm med två bengavlar | 30750 |
| 511K-SU | Bord 180x100 cm med två bengavlar samt kabellåda (75x20 cm) | 36472 |
| 512-SU | Bord 200x100 cm med två bengavlar | 32038 |
| 512K-SU | Bord 200x100 cm med två bengavlar samt kabellåda (75x20 cm) | 37759 |
| 513-SU | Bord 220x100 cm med två bengavlar | 33326 |
| 513K-SU | Bord 220x100 cm med två bengavlar samt kabellåda (75x20 cm) | 39047 |
| 515-SU | Bord 360x100 cm delad med tre bengavlar | 58927 |
| 515K-SU | Bord 360x100 cm delad med tre bengavlar samt två kabellådor (75x20 cm) | 70368 |

Design Tengbom
Bord höjd 72 cm

 VITLASERAD ASK
 EK NATUR

| | | |
|---------|---|-------|
| 521-SU | Bord 180x120 cm med två bengavlar | 32466 |
| 521K-SU | Bord 180x120 cm med två bengavlar samt kabellåda (75x20 cm) | 38187 |
| 522-SU | Bord 200x120 cm med två bengavlar | 33754 |
| 522K-SU | Bord 200x120 cm med två bengavlar samt kabellåda (75x20 cm) | 39476 |
| 523-SU | Bord 220x120 cm med två bengavlar | 35900 |
| 523K-SU | Bord 220x120 cm med två bengavlar samt kabellåda (75x20 cm) | 41621 |
| 524-SU | Bord 240x120 cm med två bengavlar | 38689 |
| 524K-SU | Bord 240x120 cm med två bengavlar samt kabellåda (75x20 cm) | 44410 |

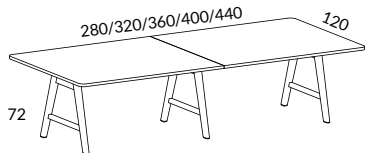

| | | |
|---------|--|-------|
| 560-SU | Bord 280x120 cm delad med tre bengavlar | 56496 |
| 560K-SU | Bord 280x120 cm delad med tre bengavlar samt två kabellådor (50x20 cm) | 67938 |
| 526-SU | Bord 320x120 cm delad med tre bengavlar | 58927 |
| 526K-SU | Bord 320x120 cm delad med tre bengavlar samt två kabellådor (50x20 cm) | 70368 |
| 525-SU | Bord 360x120 cm delad med tre bengavlar | 61502 |
| 525K-SU | Bord 360x120 cm delad med tre bengavlar samt två kabellådor (75x20 cm) | 72945 |
| 527-SU | Bord 400x120 cm delad med tre bengavlar | 64076 |
| 527K-SU | Bord 400x120 cm delad med tre bengavlar samt två kabellådor (75x20 cm) | 75519 |
| 528-SU | Bord 440x120 cm delad med tre bengavlar | 68081 |
| 528K-SU | Bord 440x120 cm delad med tre bengavlar samt två kabellådor (75x20 cm) | 79523 |

Design Tengbom

Bord höjd 90 cm

VITLASERAD ASK
EK NATUR

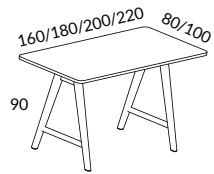

| | | |
|----------|---|-------|
| 5009-SU | Bord 160x80 cm med två bengavlar | 28605 |
| 5009K-SU | Bord 160x80 cm med två bengavlar samt kabellåda (50x14 cm) | 34700 |
| 5019-SU | Bord 180x80 cm med två bengavlar | 29892 |
| 5019K-SU | Bord 180x80 cm med två bengavlar samt kabellåda (50x14 cm) | 35614 |
| 5119-SU | Bord 180x100 cm med två bengavlar | 32181 |
| 5119K-SU | Bord 180x100 cm med två bengavlar samt kabellåda (75x20 cm) | 37903 |
| 5129-SU | Bord 200x100 cm med två bengavlar | 33469 |
| 5129K-SU | Bord 200x100 cm med två bengavlar samt kabellåda (75x20 cm) | 40620 |
| 5139-SU | Bord 220x100 cm med två bengavlar | 34756 |
| 5139K-SU | Bord 220x100 cm med två bengavlar samt kabellåda (75x20 cm) | 41908 |

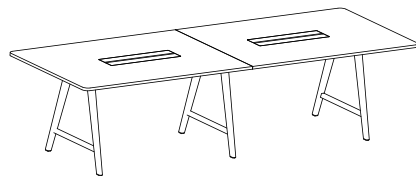
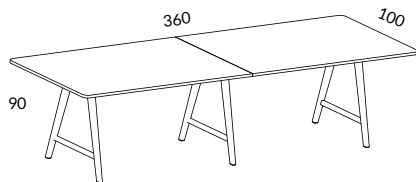

| | | |
|----------|--|-------|
| 5159-SU | Bord 360x100 cm delad med tre bengavlar | 61071 |
| 5159K-SU | Bord 360x100 cm delad med tre bengavlar samt två kabellådor (75x20 cm) | 72513 |

Design Tengbom

Bord höjd 90 cm

VITLASERAD ASK
EK NATUR

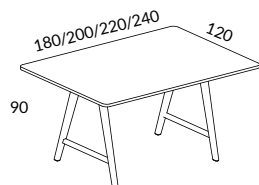

5219-SU Bord 180x120 cm med två bengavlar 33896

5219K-SU Bord 180x120 cm med två bengavlar samt kabellåda (75x20 cm) 39618

5229-SU Bord 200x120 cm med två bengavlar 35184

5229K-SU Bord 200x120 cm med två bengavlar samt kabellåda (75x20 cm) 40906

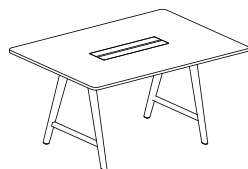

5239-SU Bord 220x120 cm med två bengavlar 37331

5239K-SU Bord 220x120 cm med två bengavlar samt kabellåda (75x20 cm) 43050

5249-SU Bord 240x120 cm med två bengavlar 40119

5249K-SU Bord 240x120 cm med två bengavlar samt kabellåda (75x20 cm) 45841

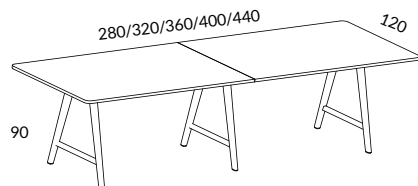

5609-SU Bord 280x120 cm delad med tre bengavlar 58641

5609K-SU Bord 280x120 cm delad med tre bengavlar samt två kabellådor (50x20 cm) 70082

5269-SU Bord 320x120 cm delad med tre bengavlar 61071

5269K-SU Bord 320x120 cm delad med tre bengavlar samt två kabellådor (50x20 cm) 72514

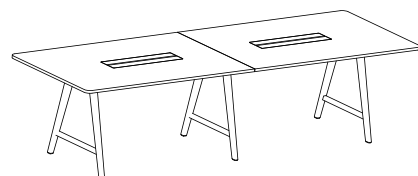

5259-SU Bord 360x120 cm delad med tre bengavlar 63647

5259K-SU Bord 360x120 cm delad med tre bengavlar samt två kabellådor (75x20 cm) 75090

5279-SU Bord 400x120 cm delad med tre bengavlar 66222

5279K-SU Bord 400x120 cm delad med tre bengavlar samt två kabellådor (75x20 cm) 77664

5289-SU Bord 440x120 cm delad med tre bengavlar 70226

5289K-SU Bord 440x120 cm delad med tre bengavlar samt två kabellådor (75x20 cm) 81668

Design Tengbom

Runda bord höjd 55 cm

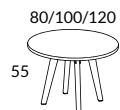

| | | VITLASERAD ASK EK NATUR |
|---------|----------------------------------|----------------------------|
| 5305-SU | Runt bord ø 80 cm med benstativ | 17736 |
| 5315-SU | Runt bord ø 100 cm med benstativ | 19953 |
| 5325-SU | Runt bord ø 120 cm med benstativ | 22169 |

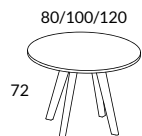

Runda bord höjd 72 cm

| | | |
|---------|---|-------|
| 530-SU | Runt bord ø 80 cm med benstativ | 19167 |
| 531-SU | Runt bord ø 100 cm med benstativ | 21381 |
| 531K-SU | Runt bord ø 100 cm med benstativ samt kabellåda (25x25 cm) | 27104 |



| | | |
|---------|---|-------|
| 532-SU | Runt bord ø 120 cm med benstativ | 23600 |
| 532K-SU | Runt bord ø 120 cm med benstativ samt kabellåda (34x20 cm) | 29320 |

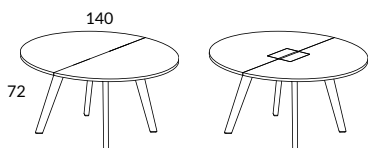

| | | |
|---------|--|-------|
| 536-SU | Runt bord ø 140 cm delad, med benstativ | 33754 |
| 536K-SU | Runt bord ø 140 cm delad, med benstativ samt kabellåda (30x25 cm) | 39476 |

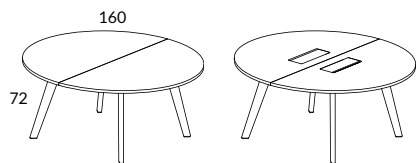

| | | |
|---------|--|-------|
| 572-SU | Runt bord ø 160 cm delad, med benstativ | 46768 |
| 572K-SU | Runt bord ø 160 cm delad, med benstativ samt kabellåda (42x15 cm) med två separata luckor | 55351 |

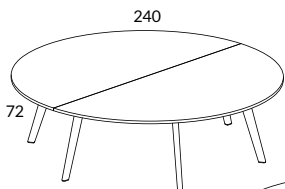

| | | |
|--------|-------------------------------------|-------|
| 576-SU | Runt bord ø 240 cm delad, med 6 ben | 63647 |
|--------|-------------------------------------|-------|

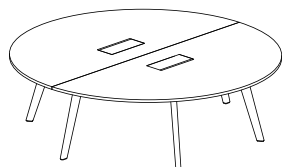

| | | |
|---------|--|-------|
| 576K-SU | Runt bord ø 240 cm delad, med 6 ben samt kabellåda (42x15 cm) med två separata luckor | 72227 |
|---------|--|-------|

Design Tengbom

Runda bord höjd 90 cm

VITLASERAD ASK
EK NATUR

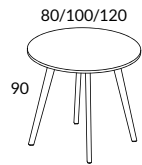

5309-SU Runt bord ø 80 cm med benstativ

20596

5319-SU Runt bord ø 100 cm med benstativ

22812

5319K-SU Runt bord ø 100 cm med benstativ
samt kabellåda (25x25 cm)

28533



5329-SU Runt bord ø 120 cm med benstativ

25031

5329K-SU Runt bord ø 120 cm med benstativ
samt kabellåda (34x20 cm)

30750

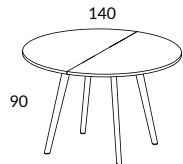

5369-SU Runt bord ø 140 cm delad, med benstativ

35184

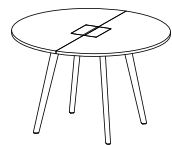

5369K-SU Runt bord ø 140 cm delad, med benstativ
samt kabellåda (30x25 cm)

40906

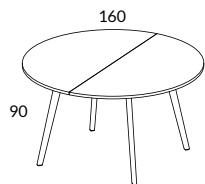

5729-SU Runt bord ø 160 cm delad, med benstativ

48199

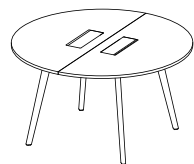

5729K-SU Runt bord ø 160 cm delad, med benstativ
samt kabellåda (42x15 cm) med två separata luckor

56782

Pelarbord X & Y table

Design Tengbom

Lättplacerade pelarbord som lätt kan kombineras med olika sittmöbler.



Pelarbord

| | | | SVART, LJUSGRÅ HT-LAMINAT EKFANÉR DESKTOP | BETS PÅ ASK VITLASERAD ASK SVART FENIX | |
|---|---------|---|--|--|------|
|  | 4010-SU | Y-table soffbord Ø 40, H60 cm Pulverlackerat metallstativ med filttassar Stativ erbjuds som standard i följande färger: silver, vit och svart | 7000 | 7341 | 7568 |
|  | 4011-SU | X-table pelarbord Ø 40, H60 cm Pulverlackerat metallstativ med filttassar Stativ erbjuds som standard i följande färger: silver, vit och svart | 7000 | 7341 | 7568 |
|  | 4012-SU | X-table pelarbord Ø 50, H50 cm Pulverlackerat metallstativ med filttassar Stativ erbjuds som standard i följande färger: silver, vit och svart | 7150 | 7511 | 7752 |
|  | 4013-SU | X-table pelarbord Ø 60, H40 cm Pulverlackerat metallstativ med filttassar Stativ erbjuds som standard i följande färger: silver, vit och svart | 7300 | 7682 | 7936 |
|  | 4014-SU | X-table pelarbord Ø 70, H72 cm Pulverlackerat metallstativ med ställfötter Stativ erbjuds som standard i följande färger: silver, vit och svart | 8500 | 8991 | 9318 |
|  | 4015-SU | X-table pelarbord 70x70, H72 cm Pulverlackerat metallstativ med ställfötter Stativ erbjuds som standard i följande färger: silver, vit och svart | 7825 | 8224 | 8490 |

Tillbehör

Komplettera borden med smarta tillbehör för extra mångsidighet.

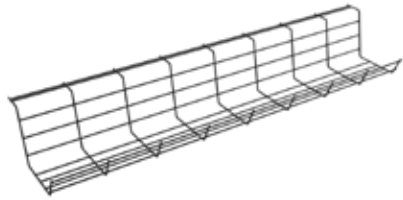

Kabelrännor för Samba / Sansa bord

| | | SILVER-, VIT-SVART- LACK |
|----------|--|-----------------------------|
| 4691B-0U | Kabelränna längd 100 cm, skivmontering | 584 |
| 4690B-0U | Kabelränna längd 120 cm, skivmontering | 609 |
| 4694B-0U | Kabelränna längd 140 cm, skivmontering | 712 |
| 4693B-0U | Kabelränna längd 160 cm, skivmontering | 799 |

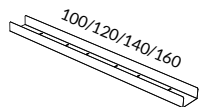

Kabelrännor för Samba / Sansa utdragsbord

| | | |
|-----------|--|-----|
| 4691SH-0U | Kabelränna längd 100 cm, för helutdrag 113 | 584 |
| 4690SH-0U | Kabelränna längd 120 cm, för helutdrag 133 | 609 |
| 4694SH-0U | Kabelränna längd 140 cm, för helutdrag 153 | 712 |
| 4693SH-0U | Kabelränna längd 160 cm, för helutdrag 173 | 799 |

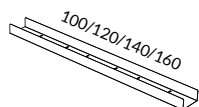

Trådkabelränna

| | | |
|-------------|----------------------|-----|
| K429-400-0U | Trådkabelränna 72 cm | 240 |
|-------------|----------------------|-----|

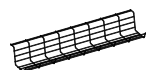

Kabelrännor för Snitsa bord

| | | SILVER-, VIT-SVART- LACK |
|----------|---|-----------------------------|
| 4690S-0U | Kabelränna längd 80 cm, sargmontering | 558 |
| 4690B-0U | Kabelränna längd 80 cm, skivmontering | 558 |
| 4691S-0U | Kabelränna längd 100 cm, sargmontering* | 584 |
| 4691B-0U | Kabelränna längd 100 cm, skivmontering | 584 |
| 4690S-0U | Kabelränna längd 120 cm, sargmontering* | 609 |
| 4690B-0U | Kabelränna längd 120 cm, skivmontering | 609 |
| 4694S-0U | Kabelränna längd 140 cm, sargmontering* | 712 |
| 4694B-0U | Kabelränna längd 140 cm, skivmontering | 712 |
| 4693S-0U | Kabelränna längd 160 cm, sargmontering* | 799 |
| 4693B-0U | Kabelränna längd 160 cm, skivmontering | 799 |

* Passar till Snitsa helutdragsskivor

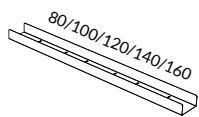

Kabelrännor för Snitsa utdragsbord (delad skiva)

| | | |
|----------|---|-----|
| 4691U-0U | Kabelränna längd 100 cm För bord min. längd 120 cm | 584 |
| 4690U-0U | Kabelränna längd 120 cm För bord min. längd 140 cm | 609 |
| 4694U-0U | Kabelränna längd 140 cm För bord min. längd 160 cm | 712 |
| 4693U-0U | Kabelränna längd 160 cm För bord min. längd 180 cm | 799 |

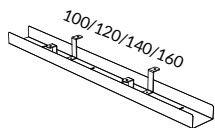

H-stativ nedre kabelrännor

SILVER-, VIT-SVART-
LACK

| | | |
|-----------|--|------|
| 4691UH-OU | H-stativ kabelränna 100 cm, inkl. fäste För bord längd 100 cm | 1117 |
| 4690UH-OU | H-stativ kabelränna 120 cm, inkl. fäste För bord längd 120 cm | 1167 |
| 4694UH-OU | H-stativ kabelränna 140 cm, inkl. fäste För bord längd 140 cm | 1367 |
| 4693UH-OU | H-stativ kabelränna 160 cm, inkl. fäste För bord längd 160 cm | 1545 |
| 4691TL-OU | Lock 100 cm, till kabelränna 100 | 359 |
| 4690TL-OU | Lock 120 cm, till kabelränna 120 | 395 |
| 4694TL-OU | Lock 140 cm, till kabelränna 140 | 477 |
| 4693TL-OU | Lock 160 cm, till kabelränna 160 | 550 |
| 4628-OU | Kopplingsränna 28 cm | 550 |
| 4600-OU | Ändavslut till kabelränna | 331 |

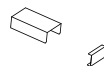
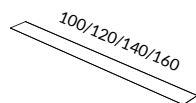
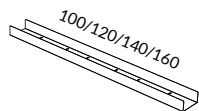

H-stativ kabelkanaler

VIT
SVART

| | | |
|---------|--|-----|
| 3580-OU | Kabelkanal 40 cm, inkl. magnetfäste och fot Används mellan nedre kabelrännan och golv | 530 |
| 3581-OU | Kabelkanal 102 cm, inkl. magnetfäste Används mellan nedre kabelrännan och bordskabelränna | 710 |
| 3583-OU | Kabelkanal 120 cm, inkl. magnetfäste och fot Används mellan bordskabelränna och golv | 760 |

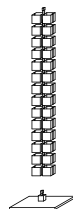

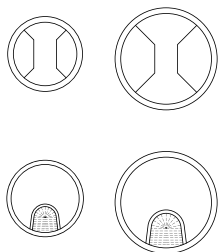

Kabelgenomföringar

| | | |
|---------|--|-----|
| 568-0U | Kabelgenomföring 60 mm, plast, ljusgrå, vit, svart | 85 |
| 5568-0U | Kabelgenomföring 80 mm, plast, ljusgrå, vit, svart | 95 |
| 568-09 | Kabelgenomföring 60 mm, silver metall, borst | 95 |
| 5568-09 | Kabelgenomföring 79 mm, silver metall, borst | 105 |



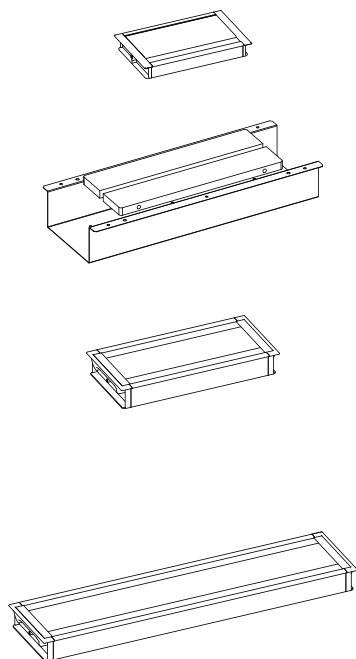





Uttagsboxar



| | | SILVER | VIT | SVART |
|--------------|--|--------|------|-------|
| K935-TB19-0U | Uttagsbox 195x116 mm Mjuk stängande bordslock för integrerat montage i arbetsbord Håltagning (190x111 mm) | 723 | 723 | |
| 3695-SU | Kabellåda med fällbart dubbellock Öppning i bordet 50x20 cm. Lådan 70x21,8x11 cm invändigt Samma material som bordsskivan den monteras i | | | 4150 |
| K935-TC30-0U | Uttagsbox 310x148 mm Bordslock för integrerat montage i mötesbord Åtkomst från vardera sida Ange placering, för håltagning (303x141 mm) | 1209 | 1209 | 1209 |
| K935-TK31-01 | Uttagsbrunn 370x200 mm, silver | 356 | | |
| K935-TC60-0U | Uttagsbox 610x148 mm Bordslock för integrerat montage i mötesbord Åtkomst från vardera sida Ange placering, för håltagning (603x141 mm) | 1823 | 1823 | 1823 |
| K935-TK61-0U | Uttagsbrunn 670x220 mm | 593 | 593 | 593 |

Kostnad för håltagning tillkommer

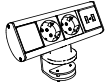
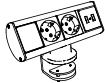
Powerdots och Uttagslist med klämfäste

| | SILVER | VIT | SVART |
|--|--------|-----|-------|
|  K935-PM32-0U Powerdot micro, 1 USB-A & 1 USB-C laddare (15 W) Mont. i hål 30 mm | | 515 | 515 |
|  K935-PM61-0U Powerdot midi, 1 el, 1 USB-A laddare (12 W) Mont. i hål 60 mm | | 520 | 520 |
|  K935-PM62-0U Powerdot midi, 1 el, 1 USB-C laddare (30 W) Mont. i hål 60 mm | | 814 | 814 |
|  K935-PD12-0U Powerdot, 1 el, 1 nätverk (cat6), 1 USB-A laddare (11 W) Mont. i hål 79 mm | | 850 | 850 |
|  K935-PD14-0U Powerdot, 1 el, 2 USB-A laddare (12 W) samt genomföringshål Mont. i hål 79 mm | | 819 | 819 |
|  K935-PD16-0U Powerdot, 1 el, 1 USB-A laddare (12 W), 1 USB-C port samt 2 genomföringshål. Mont. i hål 79 mm | | 962 | 962 |
|  K935-D2CC-03 Axessline Desk, 2 el, 1 USB-A & 1 USB-C laddare (15 W) | | | 1105 |
|  K935-D2PC-03 Axessline Desk, 2 el, 1 USB-A & 1 USB-C laddare (15 W) 1 USB-C port | | | 1256 |
|  K935-PUSBC60-03 Laddare USB-C & USB-A (60 W) | | | 936 |
| K935-PDX605-03 USB-C förlängningskabel 0.5 m Används mellan USB-C port och laddare | | | 307 |

| Håltagning 1 | Håltagning 2 | Håltagning 3 | Håltagning 4 | Håltagning 5 | Håltagning 6 | Håltagning 7 | Håltagning 8 |
|------------------|----------------|---------------|---------------------------|--------------------------|------------------------|---------------------------------|------------------|
| 28 14 | 28 14 | | 28 28 14 14 | 28 14 | 28 14 | 28 28 14 14 | |
| Vänsterplacering | Högerplacering | Mittplacering | Vänster- & högerplacering | Vänster- & mittplacering | Mitt- & högerplacering | Vänster, mitt- & högerplacering | Centrumplacering |

Håltagning i bordsskivor erbjuds som standard enligt ovan. Bordsskivors artikelnummer kompletteras med suffixet -Z.
Rund håltagning Ø30 mm, Ø60 mm eller Ø80 mm. Rektangulär håltagning 303x141 mm eller 603x141 mm med centrumplacering.
Pristillägg 300 per bordsskiva. Andra placeringar och mått erbjuds mot offert.

Uttagslister och elhantering

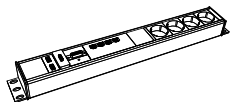
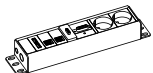

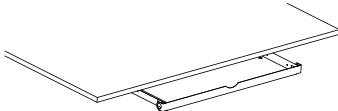
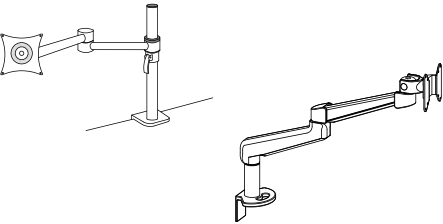

| | | SILVER | VIT | SVART |
|---------------|--|--------|------|-------|
| K936-ES50N-0U | Nätverkssats inkl. 6 el med 5m kabel, 1 nätverk med 7 m kablar, i en självstängande flätad slang. | 1378 | 1378 | 1378 |
| 3413-01 | Sladdslukare 2,5 m, ø 25 mm Kabeluppsamlare i grå plast inkl. kabellots | 262 | | |
| K935-T2UD-00 | Uttagslist, 2 el, 2 USB-A laddare, 2 nätverk (cat6) 2 USB, 1 HDMI, GST | | | 1409 |
| K935-T5UD-00 | Uttagslist, 5 el, 2 USB-A laddare, 4 nätverk (cat6) 2 USB, 1 HDMI, GST | | | 2163 |
| K935-B400-03 | Axessline uttagslist, 4 el, GST | | | 302 |
| K935-B4UC-03 | Axessline uttagslist, 4 el, 1 USB-A & 1 USB-C laddare (15W), GST | | | 780 |
| K935-BF20-03 | Axessline förlängningskabel 2 m, GST | | | 283 |
| K937-BTK12-03 | Axessline T-stycke 1 till 2, GST | | | 341 |
| K935-BA20-03 | Axessline anslutningskabel 2m, GST | | | 190 |

Pennlåda, Speedbox & monitorarmar

| | | SILVER | VIT | SVART |
|---|---|--------|------|-------|
|  | 3414-0U Pennlåda halvrund, för montering under bordsskivan | 213 | | 213 |
|  | 3692L-03 Speedbox utdragslåda inklusive pennfat och lås Innermått B79 H3 D24 cm Yttermått B85 H4,5 D27 cm | | | 1190 |
|  | K438-LC15-0U Monitorarm som fäster om bordskant Tvådelad arm, vridbar och justerbar i höjd, VESA 75/100 | 1690 | 1690 | 1690 |
| | K438-LC50-0U Gasfjädrad monitorarm med bords- & genomföringsfäste, belastning 3-8 kg. Armlängd 486 mm, VESA 75/100 | 2681 | 2681 | 2681 |

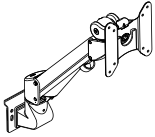



Tillbehör till funktionslist på frontskärm

| | | | | |
|---|---|------|------|------|
|  | K438-LC55-0U Gasfjädrad monitorarm, 3-ledad, med Quick-Hook funktion. Armlängd 300 mm, belastning 3-8 kg, VESA 75/100 | 2395 | 2395 | 2395 |
|  | K438-L17P-01 Monitorfäste, 2 leder, längd 150 mm, VESA 75/100 | 614 | | |
|  | K436-C105-0U LapTop hylla med kabeluttag och hålperforering för optimal kylning, B390 D320 mm. | 512 | 512 | |

Förvaring

| | | | |
|---|---|--|--|
| <p>Skåp med skjuddörrar Snitsa, sid. 60-65</p>  | <p>Personlig förvaring Snitsa, sid. 66-69</p>  | <p>Utdragsskåp Snitsa, sid. 70-71</p>  | |
| <p>Rullhurtsar Snitsa, sid. 72</p>  | <p>Hyllsystem Snitsa Zone, sid. 74-77</p>  | <p>Skåp Core, sid. 100-101</p>  | |

Slagdörrar förses med något av följande:

| | | | | |
|---|---|---|---|--|
| <p>Push-to-open</p>  | <p>Nyckellås</p>  | <p>Kodlås</p>  | <p>RFID-lås</p>  | |
|---|---|---|---|--|

Information förvaring

Snitsa förvaring

Topp-, botten- och sidoskivor limmas med trätappar i en 12 mm tjock rygg. Detta garanterar en stabil stomme som klarar mycket hård belastning samt omflyttningar. Stommen kan kompletteras med sockelskiva, sockel, benstativ eller hjul.

Skåp med slagdörrar har kraftiga gångjärn som klarar hård belastning. Dörrarna kan förses med push-to-open, nyckellås, kodlås eller RFID-lås.

Skjuddörrarna hängs i en stabil skena i toppskivan. Inga plastspår i skåpets botten. Konstruktionen är vald för att undvika ett smutssamlade spår i bottenskan. Dörrarna har metallisthandtag och kan förses med nyckellås.

Lådor i lådsatser tillverkas av plywood och glider på mjukgående skenor.

Godkänt av  MÖBELFAKTA

Utdragsskåp bygger på samma robusta konstruktion som övriga skåp i Snitsa-serien.

Den utdragbara vagnen glider på kraftiga kullagrade metallskenor med soft-close. Vagnen kan, även i efterhand, byggas om från höger till vänster och vice versa.

Rullhurtsar har lådor som tillverkas av plywood och glider på starka tystgående skenor.

Hyllsystem Zone bygger på metallrör fastsatta i hyllplan. Detta ger en transparent hylla med otaliga möjligheter.

Tillbehör finns i form av olika boxar och ljudabsorberande skärm.

Personlig förvaring har samma stabila konstruktion som övriga skåp i Snitsa-serien. Slagdörrarna har kraftiga gångjärn som klarar hård belastning.

Dörrarna kan förses med push-to-open, nyckellås, kodlås eller RFID-lås.

Samtliga skåp i Snitsa-serien är komplett ihopsatta från fabrik vilket ger mycket kort monteringsstid.

Core förvaring

Tillverkas av infärgad MDF. Topp-, botten- och sidoskivor limmas med trätappar i en 12 mm tjock rygg.

Detta garanterar en stabil stomme som klarar mycket hård belastning samt omflyttningar.

Stommen kan kompletteras med svart benstativ. Lådsats och skåpsats tillverkas i infärgad MDF eller björkplywood.

Alla Core-skåp är komplett ihopsatta från fabrik vilket ger mycket kort monteringsstid.

Snitsa skåp 80 öppet eller med skjutdörrar, höjd 75 cm

| | | | SVART, LJUSGRÅ, EK BRUN EK, SVART EK VIT STD-LAMINAT | STD-LAMINAT | ASK-, BJÖRK-, EKFANÉR VITLASERAD ASK |
|---|------------|---|--|-------------|--|
|  | SPKT11-SU | Skåp 80 höjd 85 cm 1st 23902-S0 Skåp 80 öppet 1st 2392-SU Dörrpar med metallisthandtag 1st 2160-S0 Sockel 80 | 5758 | 6622 | |
| | SPKT11L-SU | Likt ovan men med lås | 6038 | 6902 | |
|  | 23902-S0 | Skåp 80 öppet, B80 H75 D40 cm | 3362 | 3866 | |
|  | 2392-SU | Dörrpar med metallisthandtag | 1432 | 1647 | 4296 |
|  | 2392L-SU | Dörrpar med metallisthandtag och lås | 1712 | 1927 | 4576 |
|  | 2160-S0 | Sockel 80, höjd 10 cm med höjjustering, D40 cm | 964 | 1109 | |
|  | 3606-00 | Hjulsats om 4 st, 2 låsbara, höjd 10 cm | 544 | | |
|  | 2170-03 | Sockelskiva 80 med justerbara fötter, svart, B79 H3 D37 cm | | 850 | |
|  | 2192-0U | Benstativ 4, höjd 10 cm | SILVER-, VIT- SVART- LACK | 753 | |

Snitsa skåp 80 öppet eller med skjutdörrar, höjd 112 cm

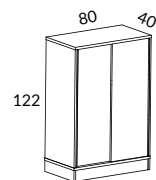

SPKT21-SU Skåp 80 höjd 122 cm
1st 23802-S0 Skåp 80 öppet
1st 2382-SU Dörrpar med metallisthandtag
1st 2160-S0 Sockel 80

SVART, LJUSGRÅ, EK
BRUN EK, SVART EK
VIT STD-LAMINAT STD-LAMINAT
ASK-, BJÖRK-,
EKFANÉR
VITLASERAD ASK

6428 7393

SPKT21L-SU Likt ovan men med lås

6708 7673

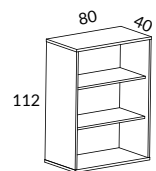

23802-S0 Skåp 80 öppet, B80 H112 D40 cm

3957 4551

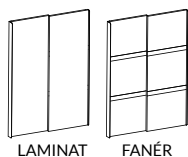

2382-SU Dörrpar med metallisthandtag

1507 1733 4521

2382L-SU Dörrpar med metallisthandtag och lås

1787 2013 4801



2160-S0 Sockel 80, höjd 10 cm med höjjustering, D40 cm

964 1109

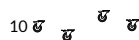

3606-00 Hjulsats om 4 st, 2 låsbara, höjd 10 cm

544



2170-03 Sockelskiva 80 med justerbara fötter, svart, B79 H3 D37 cm

850

SILVER-, VIT-SVART-
LACK



2192-0U Benstativ 4, höjd 10 cm

753

Snitsa skåp 120 öppet eller med skjuddörrar, höjd 75 cm

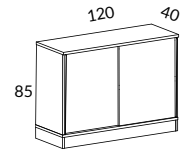

SPKT12-SU Skåp 120 höjd 85 cm
1st 23302-S0 Skåp 120 öppet
1st 2332-SU Dörrpar med metallisthandtag
1st 2162-S0 Sockel 120

| VIT STD-LAMINAT | SVART, LJUSGRÅ, EK BRUN EK, SVART EK STD-LAMINAT | ASK-, BJÖRK-, EKFANÉR VITLASERAD ASK | ASK-, BJÖRK-, EKFANÉR VITLASERAD ASK |
|-----------------|--|--|--|
| | | 1-5 st | 6- st |
| 6960 | 8004 | 20880 | 16008 |

SPKT12L-SU Likt ovan men med lås

| | | | |
|------|------|-------|-------|
| 7240 | 8284 | 21160 | 16288 |
|------|------|-------|-------|

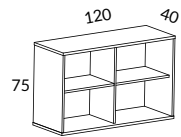

23302-S0 Skåp 120 öppet, B120 H75 D40 cm

| | | | |
|------|------|-------|------|
| 4205 | 4836 | 12615 | 9672 |
|------|------|-------|------|

23302SC-S0 Skåp 120 öppet, B120 H75 D40 cm,
inkl. "soft closing" av dörrar

| | | | |
|------|------|-------|-------|
| 4705 | 5336 | 13115 | 10172 |
|------|------|-------|-------|

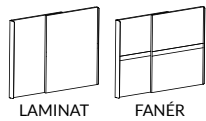

2332-SU Dörrpar med metallisthandtag

| | | | |
|------|------|------|------|
| 1508 | 1734 | 4524 | 3468 |
|------|------|------|------|

2332L-SU Dörrpar med metallisthandtag och lås

| | | | |
|------|------|------|------|
| 1788 | 2014 | 4804 | 3748 |
|------|------|------|------|



2162-S0 Sockel 120, höjd 10 cm med höjjustering, D40 cm

| | | | |
|------|------|------|------|
| 1247 | 1434 | 3741 | 2868 |
|------|------|------|------|

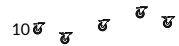

3607-00 Hjulsats om 5 st, 2 låsbara, höjd 10 cm

| |
|-----|
| 680 |
|-----|



2171-03 Sockelskiva 120 med justerbara fötter, svart, B119 H3 D37 cm

| |
|-----|
| 907 |
|-----|



2193-0U Benstativ 5, höjd 10 cm

| SILVER-, VIT-SVART- LACK |
|-----------------------------|
| 941 |

Snitsa skåp 120 öppet eller med skjutdörrar, höjd 112 cm

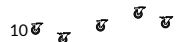
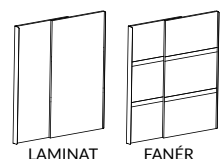
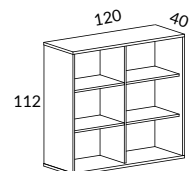
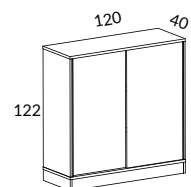

| | | SVART, LJUSGRÅ, EK BRUN EK, SVART EK VIT STD-LAMINAT | ASK-, BJÖRK-, EKFANÉR VITLASERAD ASK | ASK-, BJÖRK-, EKFANÉR VITLASERAD ASK | |
|------------|---|--|--|--|-------|
| SPKT22-SU | Skåp 120 höjd 122 cm 1st 23202-S0 Skåp 120 öppet 1st 2322-SU Dörrpar med metallisthandtag 1st 2162-S0 Sockel 120 | 7783 | 8950 | 23349 | 17900 |
| SPKT22L-SU | Likt ovan men med lås | 8063 | 9230 | 23629 | 18180 |
| 23202-S0 | Skåp 120 öppet, B120 H112 D40 cm | 4948 | 5690 | 14844 | 11380 |
| 23202SC-S0 | Skåp 120 öppet, B120 H112 D40 cm, inkl. "soft closing" av dörrar | 5448 | 6190 | 15344 | 11880 |
| 2322-SU | Dörrpar med metallisthandtag | 1588 | 1826 | 4764 | 3552 |
| 2322L-SU | Dörrpar med metallisthandtag och lås | 1868 | 2106 | 5044 | 3932 |
| 2162-S0 | Sockel 120, höjd 10 cm med höjjustering, D40 cm | 1247 | 1434 | 3741 | 2868 |
| 3607-00 | Hjulsats om 5 st, 2 låsbara, höjd 10 cm | 680 | | | |
| 2171-03 | Sockelskiva 120 med justerbara fötter, svart, B119 H3 D37 cm | | 907 | | |
| 2193-0U | Benstativ 5, höjd 10 cm | | SILVER-, VIT-SVART- LACK 941 | | |

Snitsa skåp 160 öppet eller med skjutdörrar, höjd 75 cm

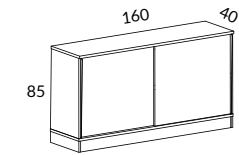

SPKT13-SU Skåp 160 höjd 85 cm
1st 23702-S0 Skåp 160 öppet
1st 2372-SU Dörrpar med metallisthandtag
1st 2163-S0 Sockel 160

| | SVART, LJUSGRÅ, EK BRUN EK, SVART EK VIT STD-LAMINAT | ASK-, BJÖRK-, EKFANÉR VITLASERAD ASK |
|--|--|--|
| | 8292 | 9536 |

SPKT13L-SU Likt ovan men med lås

| | | |
|--|------|------|
| | 8572 | 9816 |
|--|------|------|

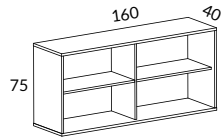

23702-S0 Skåp 160 öppet, B160 H75 D40 cm

| | | |
|--|------|------|
| | 5046 | 5803 |
|--|------|------|

23702SC-S0 Skåp 160 öppet, B160 H75 D40 cm,
inkl. "soft closing" av dörrar

| | | |
|--|------|------|
| | 5546 | 6303 |
|--|------|------|

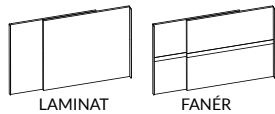

2372-SU Dörrpar med metallisthandtag

| | | | |
|--|------|------|------|
| | 1885 | 2168 | 5655 |
|--|------|------|------|

2372L-SU Dörrpar med metallisthandtag och lås

| | | | |
|--|------|------|------|
| | 2165 | 2448 | 5935 |
|--|------|------|------|



2163-S0 Sockel 160, höjd 10 cm med höjjustering, D40 cm

| | | |
|--|------|------|
| | 1361 | 1565 |
|--|------|------|

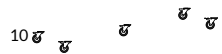

3607-00 Hjulsats om 5 st, 2 låsbara, höjd 10 cm

| | |
|--|-----|
| | 680 |
|--|-----|



2172-03 Sockelskiva 160 med justerbara fötter, svart, B159 H3 D37 cm

| | |
|--|------|
| | 1021 |
|--|------|



2193-0U Benstativ 5, höjd 10 cm



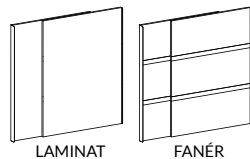
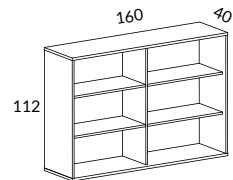
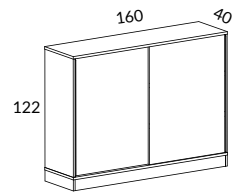

| SILVER-, VIT- SVART- LACK |
|------------------------------|
| 941 |

Snitsa skåp 160 öppet eller med skjuddörrar, höjd 112 cm



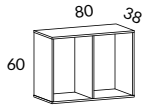
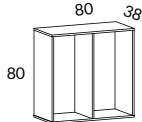
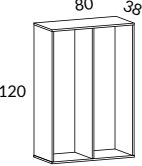
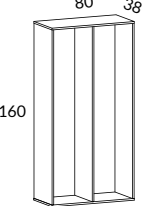



| | | SVART, LJUSGRÅ, EK BRUN EK, SVART EK VIT STD-LAMINAT | ASK-, BJÖRK-, EKFANÉR VITLASERAD ASK | |
|------------|---|--|--|------|
| SPKT23-SU | Skåp 160 höjd 122 cm 1st 23602-S0 Skåp 160 öppet 1st 2362-SU Dörrpar med metallisthandtag 1st 2163-S0 Sockel 160 | 9284 | 10677 | |
| SPKT23L-SU | Likt ovan men med lås | 9564 | 10957 | |
| 23602-S0 | Skåp 160 öppet, B160 H112 D40 cm | 5938 | 6829 | |
| 23602SC-S0 | Skåp 160 öppet, B160 H112 D40 cm, inkl. "soft closing" av dörrar | 6438 | 7329 | |
| 2362-SU | Dörrpar med metallisthandtag | 1985 | 2283 | 5955 |
| 2362L-SU | Dörrpar med metallisthandtag och lås | 2265 | 2563 | 6235 |
| 2163-S0 | Sockel 160, höjd 10 cm med höjjustering, D40 cm | 1361 | 1565 | |
| 3607-00 | Hjulsats om 5 st, 2 låsbara, höjd 10 cm | 680 | | |
| 2172-03 | Sockelskiva 160 med justerbara fötter, svart, B159 H3 D37 cm | | 1021 | |
| 2193-0U | Benstativ 5, höjd 10 cm | SILVER-, VIT-SVART- LACK 941 | | |

Snitsa personlig förvaring djup 38 cm

| | | | SVART, LJUSGRÅ, EK BRUN EK, SVART EK STD-LAMINAT | VIT STD-LAMINAT |
|---|-----------|---|--|-----------------|
|  | 2284H-550 | Personlig förvaring, B80 H60 D38 cm Innerbredd 37 cm, innerdjup 36 cm | | 2700 |
|  | 2285H-550 | Personlig förvaring, B80 H80 D38 cm Innerbredd 37 cm, innerdjup 36 cm | | 2980 |
|  | 2286H-550 | Personlig förvaring, B80 H120 D38 cm Innerbredd 37 cm, innerdjup 36 cm | | 3460 |
|  | 2287H-550 | Personlig förvaring, B80 H160 D38 cm Innerbredd 37 cm, innerdjup 36 cm | | 3940 |
|  | 2289-550 | Flyttbart hyllplan, B37 D36 cm | | 290 |
|  | 2710-03 | Sockelskiva 80 med justerbara fötter, B79 H3 D37 cm | | 851 |
|  | 2161-S0 | Sockel 80, höjd 10 cm med höjjustering, D38 cm | | 964 |
|  | 2279-S0 | Öppen sockel 80 med justerbara fötter, B80 H30 D38 cm | | 2900 |

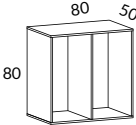
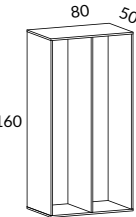
Garage d.v.s. topp- & sidoskivor för inbyggnad av skåp,
begär offert.

Snitsa personlig förvaring djup 50

| | | | SVART, LJUSGRÅ, EK VIT STD-LAMINAT BRUN EK, SVART EK ABS-KANT STD-LAMINAT | | |
|---|----------|---|---|------|--|
|  | 284H-550 | Personlig förvaring, B80 H60 D50 cm Innerbredd 37 cm, innerdjup 48 cm Skåpstomme i vit STD-laminat | 3200 | | |
|  | 285H-550 | Personlig förvaring, B80 H80 D50 cm Innerbredd 37 cm, innerdjup 48 cm Skåpstomme i vit STD-laminat | 3530 | | |
|  | 286H-550 | Personlig förvaring, B80 H120 D50 cm Innerbredd 37 cm, innerdjup 48 cm Skåpstomme i vit STD-laminat | 4060 | | |
|  | 287H-550 | Personlig förvaring, B80 H160 D50 cm Innerbredd 37 cm, innerdjup 48 cm Skåpstomme i vit STD-laminat | 4590 | | |
|  | 289-550 | Flyttbart hyllplan, B37 D48 cm | 340 | | |
|  | 288-05 | Garderobsstång, 37 cm, krom | 359 | | |
|  | 271-03 | Sockelskiva 80 med justerbara fötter, B79 H3 D49 cm | | 851 | |
|  | 276-S0 | Sockel 80, höjd 10 cm med höjdstyring, D50 cm | 1134 | 1304 | |
|  | 279-S0 | Öppen sockel 80 med justerbara fötter, B80 H30 D50 cm | 3410 | 3922 | |

Garage d.v.s. topp- & sidoskivor för inbyggnad av skåp, begär offert.

Mjukstängande slagdörrar till personlig förvaring

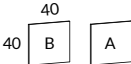
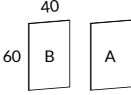
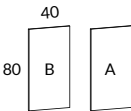
| | | SVART, LJUSGRÅ, EK BRUN EK, SVART EK VIT STD-LAMINAT | SVART, LJUSGRÅ, EK HT-LAMINAT STD-LAMINAT | SVART, LJUSGRÅ* HT-LAMINAT DESKTOP | ASK-, BJÖRK-, EKFANÉR VITLASERAD ASK SVART FENIX | |
|---|-----------|---|---|--|---|------|
|  | 290AHP-SO | Slagdörr högerhängd B40 H40 cm, push to open, pos A | 756 | 869 | 1890 | 2041 |
| | 290BHP-SO | Slagdörr högerhängd B40 H40 cm, push to open, pos B | 756 | 869 | 1890 | 2041 |
| | 290AHL-SO | Slagdörr högerhängd B40 H40 cm, nyckellås, pos A | 1036 | 1149 | 2170 | 2321 |
| | 290BHL-SO | Slagdörr högerhängd B40 H40 cm, nyckellås, pos B | 1036 | 1149 | 2170 | 2321 |
| | 290AHK-SO | Slagdörr högerhängd B40 H40 cm, kodlås, pos A | 1436 | 1549 | 2570 | 2721 |
| | 290BHK-SO | Slagdörr högerhängd B40 H40 cm, kodlås, pos B | 1436 | 1549 | 2570 | 2721 |
|  | 291AHP-SO | Slagdörr högerhängd B40 H60 cm, push to open, pos A | 840 | 966 | 2100 | 2268 |
| | 291BHP-SO | Slagdörr högerhängd B40 H60 cm, push to open, pos B | 840 | 966 | 2100 | 2268 |
| | 291AHL-SO | Slagdörr högerhängd B40 H60 cm, nyckellås, pos A | 1120 | 1246 | 2380 | 2548 |
| | 291BHL-SO | Slagdörr högerhängd B40 H60 cm, nyckellås, pos B | 1120 | 1246 | 2380 | 2548 |
| | 291AHK-SO | Slagdörr högerhängd B40 H60 cm, kodlås, pos A | 1520 | 1646 | 2780 | 2948 |
| | 291BHK-SO | Slagdörr högerhängd B40 H60 cm, kodlås, pos B | 1520 | 1646 | 2780 | 2948 |
|  | 292AHP-SO | Slagdörr högerhängd B40 H80 cm, push to open, pos A | 890 | 1024 | 2225 | 2403 |
| | 292BHP-SO | Slagdörr högerhängd B40 H80 cm, push to open, pos B | 890 | 1024 | 2225 | 2403 |
| | 292AHL-SO | Slagdörr högerhängd B40 H80 cm, nyckellås, pos A | 1170 | 1304 | 2505 | 2683 |
| | 292BHL-SO | Slagdörr högerhängd B40 H80 cm, nyckellås, pos B | 1170 | 1304 | 2505 | 2683 |
| | 292AHK-SO | Slagdörr högerhängd B40 H80 cm, kodlås, pos A | 1570 | 1704 | 2905 | 3083 |
| | 292BHK-SO | Slagdörr högerhängd B40 H80 cm, kodlås, pos B | 1570 | 1704 | 2905 | 3083 |
| | 292AHR-SO | Slagdörr högerhängd B40 H80 cm, förberedd för RFID-lås, pos A | 890 | 1024 | 2225 | 2403 |
| | 292BHR-SO | Slagdörr högerhängd B40 H80 cm, förberedd för RFID-lås, pos B | 890 | 1024 | 2225 | 2403 |

Mjukstängande slagdörrar till personlig förvaring

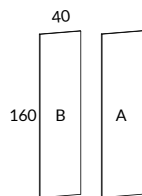
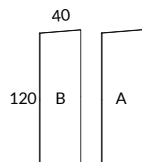

| | | SVART, LJUSGRÅ, EK BRUN EK, SVART EK VIT STD-LAMINAT | SVART, LJUSGRÅ* HT-LAMINAT DESKTOP | ASK-, BJÖRK-, EKFANÉR VITLASERAD ASK SVART FENIX |
|------------------|---|--|--|---|
| 293AHP-SO | Slagdörr högerhängd B40 H120 cm, push to open, pos A | 945 | 1087 | 2552 |
| 293BHP-SO | Slagdörr högerhängd B40 H120 cm, push to open, pos B | 945 | 1087 | 2552 |
| 293AHL-SO | Slagdörr högerhängd B40 H120 cm, nyckellås, pos A | 1225 | 1367 | 2832 |
| 293BHL-SO | Slagdörr högerhängd B40 H120 cm, nyckellås, pos B | 1225 | 1367 | 2832 |
| 293AHK-SO | Slagdörr högerhängd B40 H120 cm, kodlås, pos A | 1625 | 1767 | 3232 |
| 293BHK-SO | Slagdörr högerhängd B40 H120 cm, kodlås, pos B | 1625 | 1767 | 3232 |
| 293AHR-SO | Slagdörr högerhängd B40 H120 cm, förberedd för RFID-lås, pos A | 945 | 1087 | 2552 |
| 293BHR-SO | Slagdörr högerhängd B40 H120 cm, förberedd för RFID-lås, pos B | 945 | 1087 | 2552 |
| 294AHP-SO | Slagdörr högerhängd B40 H160 cm, push to open, pos A | 1000 | 1150 | 2700 |
| 294BHP-SO | Slagdörr högerhängd B40 H160 cm, push to open, pos B | 1000 | 1150 | 2700 |
| 294AHL-SO | Slagdörr högerhängd B40 H160 cm, nyckellås, pos A | 1280 | 1430 | 2980 |
| 294BHL-SO | Slagdörr högerhängd B40 H160 cm, nyckellås, pos B | 1280 | 1430 | 2980 |
| 294AHK-SO | Slagdörr högerhängd B40 H160 cm, kodlås, pos A | 1680 | 1830 | 3380 |
| 294BHK-SO | Slagdörr högerhängd B40 H160 cm, kodlås, pos B | 1680 | 1830 | 3380 |
| 294AHR-SO | Slagdörr högerhängd B40 H160 cm, förberedd för RFID-lås, pos A | 1000 | 1150 | 2700 |
| 294BHR-SO | Slagdörr högerhängd B40 H160 cm, förberedd för RFID-lås, pos B | 1000 | 1150 | 2700 |
| RFIDMIFARE-00 | RFID-lås Mifare | | | 1729 |
| RFIDMIFAREPKT-00 | RFID Mifare startpaket med servicekort, programmeringskort och "ready to use"-kort. Standard ID | | | 816 |
| RFIDMIFAREPKT-XX | RFID Mifare startpaket med servicekort, programmeringskort och "ready to use"-kort. Unikt ID | | | 1778 |
| RFIDMIFAREAK | RFID Mifare användarkort | | | 106 |
| RFIDMIFAREEK | RFID Mifare "programming exchange"-kort. Förbereder lås att ta emot nya kort med unikt ID | | | 786 |
| | Förprogrammerat RFID-lås Mifare | | | 150 |
| | Startkostnad för unikt ID | | | 1293 |
| | Nerfräsning RFID-lås (för säkrare signal vid tjockt laminat / svag RFID-signal) | | | 414 |

Utdragsskåp

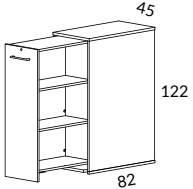
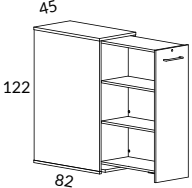
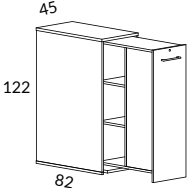
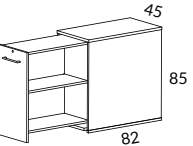
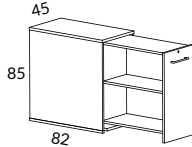
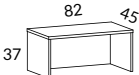
| | | | SVART, LJUSGRÅ, EK BRUN EK, SVART EK VIT STD-LAMINAT | ASK, BJÖRK-, EKFANÉR VITLASERAD ASK SVART FENIX |
|---|---------|---|--|--|
| | | Förstyck i annat utförande, tillägg | 567 | 652 |
|  | 3645-SU | Utdragsskåp, B45 H122 D82 cm, vänster Utdragsstomme i vit standardlaminat | 7144 | 7738 |
|  | 3646-SU | Utdragsskåp, B45 H122 D82 cm, höger Utdragsstomme i vit standardlaminat | 7144 | 7738 |
|  | 3648-SU | Utdragsskåp med åtkomst från två håll, B45 H122 D82 cm Utdragsstomme i vit standardlaminat | 8209 | 8803 |
|  | 3649-SU | Utdragsskåp, B45 H85 D82 cm, vänster Utdragsstomme i vit standardlaminat Lådsats (2140-S0) kan endast placeras på övre hyllan | 6350 | 6854 |
|  | 3650-SU | Utdragsskåp, B45 H85 D82 cm, höger Utdragsstomme i vit standardlaminat Lådsats (2140-S0) kan endast placeras på övre hyllan | 6350 | 6854 |
|  | 3651-S0 | Påbyggnadshylla till utdragsskåp, B82 H37 D45 cm, vändbar | 2608 | 2999 |

Tillbehör utdragsskåp

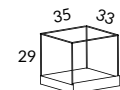
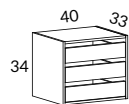

| | | VIT STD-LAMINAT ABS-KANT | SVART, LJUSGRÅ STD-LAMINAT ABS-KANT | |
|---------|--|-----------------------------|---|-----|
| 601-00 | Lås | | | 280 |
| 2140-S0 | Lådsats om 3 lådor inkl. pennlåda, B40 H34 D33 cm Passar ej i 3648-SU | 2835 | 3119 | |
| 5741-0U | Utdragsvagn med mappkorg A4, B35 H29 D33 cm, inkl. skruv för fäste i hylla. Vit eller silver Passar ej i 3648-SU | | | 664 |
| 575-00 | Hängmapp med etikethållare (50-pack) | | | 950 |

Rullhurtsar

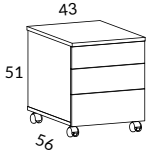
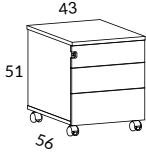
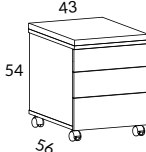
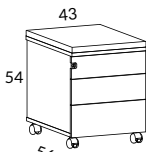
| | | | VIT STD-LAMINAT ABS-KANT | SVART, LJUSGRÅ STD-LAMINAT ABS-KANT |
|---|---------|---|-----------------------------|---|
|  | 363-S0 | Hurts med 4 st varav 2 st låsbara hjul, inkl. pennlåda Lådhöjder 12, 14 och 17 cm. B43 H51 D56 cm | 4536 | 4990 |
|  | 363L-S0 | Hurts med 4 st varav 2 st låsbara hjul, inkl. pennlåda, centrallås Lådhöjder 12, 14 och 17 cm. B43 H51 D56 cm | 5096 | 5550 |
|  | 365-S0 | Hurts med 4 st varav 2 st låsbara hjul, inkl. pennlåda samt tygklädd sittdyna. (TYG 2) Lådhöjder 12, 14 och 17 cm. B43 H54 D56 cm Tygåtgång 55 cm / 2 st | 5557 | 6113 |
|  | 365L-S0 | Hurts med 4 st varav 2 st låsbara hjul, inkl. pennlåda, centrallås samt tygklädd sittdyna. (TYG 2) Lådhöjder 12, 14 och 17 cm. B43 H54 D56 cm Tygåtgång 55 cm / 2 st | 6117 | 6673 |

Inredningar

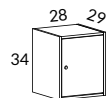
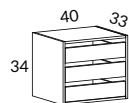

| | | VIT STD-LAMINAT ABS-KANT | SVART, LJUSGRÅ STD-LAMINAT ABS-KANT |
|---------|---|-----------------------------|---|
| 2140-S0 | Lådsats om 3 lådor inkl. pennlåda, B40 H34 D33 cm. Passar ej i 23802-S0, 23902-S0, 2316-S0 | 2835 | 3119 |
| 2142-S0 | Skåpfack med dörr inkl. lås. B28 H34 D29 cm Högerhängd dörr om ej annat anges | 1701 | 1871 |

Blomlåda

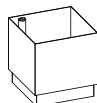
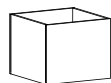

| | | BJÖRKPLYWOOD |
|---------|--|--------------|
| 2356-S0 | Blomlåda. B39 H32 D39 cm | 1250 |
| 2357-03 | Innerlåda till blomlåda, självvattnande med mätsticka, svart | 455 |

Snitsa skåp

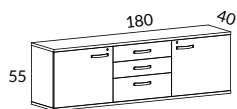

| | | SILVER-, VIT- SVART- LACK |
|-----------|--|------------------------------|
| 23180-SU | Skåp 180 med två slagdörrar samt tre lådor. B180 H55 D40 inkl. "soft closing" | 11250 12375 |
| 23180L-SU | Likt 23180-SU samt lås för slagdörrarna | 11810 12935 |
| 2193-0U | Benstativ 5, höjd 10 cm | 941 |

Snitsa Zone hyllsystem

| | | | VIT STD-LAMINAT | SVART, LJUSGRÅ STD-LAMINAT | SVART, LJUSGRÅ* HT-LAMINAT DESKTOP | ASK-, BJÖRK-, EKFANÉR VITLASERAD ASK INFÄRGAD MDF BJÖRKPLYWOOD SVART FENIX |
|---|---------|--|-----------------|-------------------------------|--|---|
|  | 2400-SU | Öppen hylla, B80 H37 D40 cm | 2540 | 2762 | 4760 | 5056 |
|  | 2404-SU | Öppen hylla, B80 H71 D40 cm | 4244 | 4577 | 7574 | 8018 |
|  | 2408-SU | Öppen hylla, B80 H106 D40 cm | 5948 | 6392 | 10388 | 10980 |
|  | 2170-03 | Sockelskiva 80 med justerbara fötter, svart, B79 H3 D37 cm | | 850 | | |
|  | 2401-SU | Öppen hylla, B120 H37 D40 cm | 3282 | 3536 | 5820 | 6158 |
|  | 2405-SU | Öppen hylla, B120 H71 D40 cm | 5574 | 5955 | 9381 | 9888 |
|  | 2409-SU | Öppen hylla, B120 H106 D40 cm | 7866 | 8374 | 12942 | 13618 |
|  | 2171-03 | Sockelskiva 120 med justerbara fötter, svart, B119 H3 D37 cm | | 907 | | |

* Avvikande färg, begär offert

Snitsa Zone hyllsystem

| | | | VIT STD-LAMINAT | SVART, LJUSGRÅ STD-LAMINAT | SVART, LJUSGRÅ* HT-LAMINAT DESKTOP | ASK-, BJÖRK-, EKFANÉR VITLASERAD ASK INFÄRGAD MDF BJÖRKPLYWOOD SVART FENIX |
|---|---------|--|-----------------|-------------------------------|--|---|
|  | 2402-SU | Öppen hylla, B160 H37 D40 cm | 3492 | 3778 | 6346 | 6726 |
|  | 2406-SU | Öppen hylla, B160 H71 D40 cm | 5889 | 6318 | 10170 | 10740 |
|  | 2410-SU | Öppen hylla, B160 H106 D40 cm | 8286 | 8858 | 13994 | 14754 |
|  | 2172-03 | Sockelskiva 160 med justerbara fötter, svart, B159 H3 D37 cm | | 1021 | | |
|  | 2403-SU | Öppen hylla, B240 H37 D40 cm | 4342 | 4676 | 7676 | 8120 |
|  | 2407-SU | Öppen hylla, B240 H71 D40 cm | 7381 | 7882 | 12382 | 13048 |
|  | 2411-SU | Öppen hylla, B240 H106 D40 cm | 10420 | 11088 | 17088 | 17976 |
|  | 2173-03 | Sockelskiva 240 med justerbara fötter, svart, B239 H3 D37 cm | | 1189 | | |





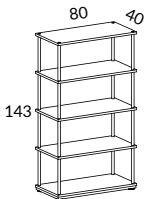
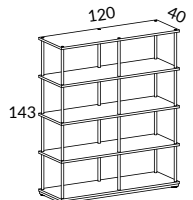
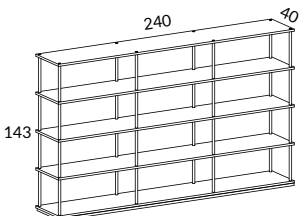

* Avvikande färg, begär offert

Snitsa Zone hyllsystem

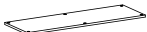
| | | | VIT STD-LAMINAT | SVART, LJUSGRÅ STD-LAMINAT | SVART, LJUSGRÅ* HT-LAMINAT DESKTOP | ASK-, BJÖRK-, EKFANÉR VITLASERAD ASK INFÄRGAD MDF BJÖRKPLYWOOD SVART FENIX |
|--|---------|--|-----------------|-------------------------------|--|---|
|  | 2412-SU | Öppen hylla, B80 H143 D40 cm, inkl. sockelskiva (svart) | 8502 | 9057 | 14052 | 14792 |
|  | 2413-SU | Öppen hylla, B120 H143 D40 cm, inkl. sockelskiva (svart) | 11065 | 11700 | 17410 | 18255 |
|  | 2414-SU | Öppen hylla, B160 H143 D40 cm, inkl. sockelskiva (svart) | 11704 | 12419 | 18839 | 19789 |
|  | 2415-SU | Öppen hylla, B240 H143 D40 cm, inkl. sockelskiva (svart) | 14648 | 15483 | 22983 | 24093 |

* Avvikande färg, begär offert

Snitsa Zone hyllsystem

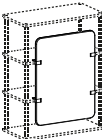
| | | | VIT STD-LAMINAT | SVART, LJUSGRÅ STD-LAMINAT | SVART, LJUSGRÅ* HT-LAMINAT DESKTOP | ASK-, BJÖRK-, EKFANÉR VITLASERAD ASK INFÄRGAD MDF BJÖRKPLYWOOD SVART FENIX |
|---|---------|---|-----------------|-------------------------------|--|---|
|  | 2430-S0 | Hyllplan, B80 D40 cm | 740 | 851 | 1850 | 1998 |
|  | 2431-S0 | Hyllplan, B120 D40 cm | 846 | 973 | 2115 | 2284 |
|  | 2432-S0 | Hyllplan, B160 D40 cm | 951 | 1094 | 2378 | 2568 |
|  | 2433-S0 | Hyllplan, B240 D40 cm | 1111 | 1278 | 2778 | 3000 |
| | 2445-03 | Möbelhylsmutter (topp/botten) | 9 | | | |
| | 2446-00 | Pinnbult M6 | 6 | | | |
|  | 2440-0U | Rör Ø2 H33 cm, vit eller svartlack | 235 | | | |
|  | 2438-S0 | Box, B55 H33 D40 cm | | | | 4400 |
|  | 2439-S0 | Låda / Blomlåda, B55 H15 D40 cm | | | | 3576 |
|  | 2441-9U | Tygklädd ljudabsorberande skärm (TYG 1), B60 H80 cm, inkl. klämfäste för hyllplan | 4990 | | | |

* Avvikande färg, begär offert

Core

Design Tengbom



Förvaringssystemet Core består av fyra komponenter. Skåpstomme, stativ, lådsats samt skåpsats. Dessa fyra komponenter ger oändliga kombinationsmöjligheter.

Förvaringssystem

Core förvaring ger användaren möjlighet att skapa sina egna lagringssystem som kan varieras och byggas upp igen och igen.

Core tillverkas i ljusgrå infärgad mdf.
Metallstativ tillverkas i svartlack.

Design Tengbom

Core skåp

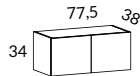
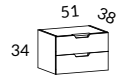
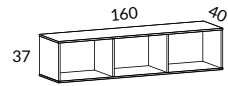

| | | LJUSGRÅ MDF | SVARTLACK |
|-----------|--|-------------|-----------|
| 6000-V60 | Skåpstomme öppet, B160 H37 D40 cm Med 2 flyttbara mellansidor | 7200 | |
| 6010-03 | Stativ med 4 ben, B160 H12,5 D40 cm | | 1850 |
| 6020-V6V6 | Lådsats 2 lådor, B51 H34 D38 cm | 6570 | |
| 6030-V6V6 | Skåpsats 2 dörrar, B77,5 H34 D38 cm | 4740 | |

Andra färger, begär offert

Färgkodsförklaring

Utförandekoder Core

S=STOMME
V6=Ljusgrå infärgad MDF

U=DÖRRAR/FÖRSTYCK
V6=Ljusgrå infärgad MDF

Avskärmning

Frontskärmar, sid. 59-62



Tillbehör frontskärmar, sid. 63



Golvskärmar Snitsa, sid. 64



Väggsektioner Actiwall 66-69



Frontskärm T22 (22 mm)

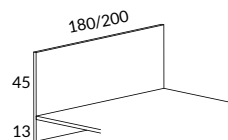
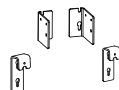
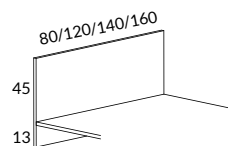

| | | TYG 1 | TYG 2 | TYG 3 | TYG 4 | TYG 5 | TYG 6 | EX. TYG |
|-----------|--|-------|-------|-------|-------|-------|-------|---------|
| 237941-90 | Front/Sidoskärm 80x60 cm, tygätgång 90 cm | 1427 | 1674 | 1922 | 2169 | 2412 | 2646 | 1134 |
| 237942-90 | Frontskärm 120x60 cm, tygätgång 130 cm | 1727 | 2084 | 2442 | 2799 | 3150 | 3488 | 1304 |
| 237943-90 | Frontskärm 140x60 cm, tygätgång 150 cm | 1905 | 2317 | 2730 | 3142 | 3547 | 3937 | 1417 |
| 237945-90 | Frontskärm 160x60 cm, tygätgång 170 cm | 2083 | 2550 | 3018 | 3485 | 3944 | 4386 | 1530 |
| 2-10-0U | Sats om 2 st vinkelfästen, minst 10 cm till sarg | | 272 | | | | | |
| 2-05-0U | Sats om 2 st vinkelfästen, minst 5 cm till sarg | | 272 | | | | | |
| | Samba/Sansa | | | | | | | |
| 2-IKF-0U | Sats om 2 st fästen för helutdragsskiva | | 500 | | | | | |
| 2-IKS-0U | Sats om 2 st fästen för sidoskärm till helutdragsskiva, silver | | 438 | | | | | |
| | Snitsa | | | | | | | |
| 2-UF-0U | Sats om 2 st fästen för sidoskärm till utdragsskiva | | 794 | | | | | |
| 2-IS-0U | Sats om 2 st fästen för utdragsskiva | | 794 | | | | | |
| 237948-90 | Frontskärm 180x60 cm, tygätgång 190 cm | 2205 | 2727 | 3250 | 3772 | 4285 | 4779 | 1587 |
| 237950-90 | Frontskärm 200x60 cm, tygätgång 210 cm | 2383 | 2960 | 3538 | 4115 | 4682 | 5228 | 1700 |
| 3-10-0U | Sats om 3 st vinkelfästen, minst 10 cm till sarg | | 408 | | | | | |
| 3-05-0U | Sats om 3 st vinkelfästen, minst 5 cm till sarg | | 408 | | | | | |
| | Samba/Sansa | | | | | | | |
| 2-IKF-0U | Sats om 2 st fästen för helutdragsskiva (max längd 180 cm) | | 500 | | | | | |
| | Snitsa | | | | | | | |
| 2-IS-0U | Sats om 2 st fästen för utdragsskiva | | 794 | | | | | |

Tyginformation se sidan 105-107

Frontskärm T22 (22 mm) med rundade hörn

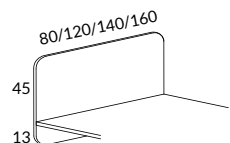

| | | TYG 1 | TYG 2 | TYG 3 | TYG 4 | TYG 5 | TYG 6 | EX. TYG |
|-------------|---|-------|-------|-------|-------|-------|-------|---------|
| 237941R4-90 | Front/Sidoskärm 80x60 cm, tygåtgång 90 cm fyra rundade hörn radie 80 mm samt dragkedja | 2227 | 2474 | 2722 | 2969 | 3212 | 3446 | 1934 |
| 237942R4-90 | Frontskärm 120x60 cm, tygåtgång 130 cm fyra rundade hörn radie 80 mm samt dragkedja | 2527 | 2884 | 3242 | 3599 | 3950 | 4288 | 2104 |
| 237943R4-90 | Frontskärm 140x60 cm, tygåtgång 150 cm fyra rundade hörn radie 80 mm samt dragkedja | 2705 | 3117 | 3530 | 3942 | 4347 | 4737 | 2217 |
| 237945R4-90 | Frontskärm 160x60 cm, tygåtgång 170 cm fyra rundade hörn radie 80 mm samt dragkedja | 2883 | 3350 | 3818 | 4285 | 4744 | 5186 | 2330 |



| | | |
|---------|--|-----|
| 2-10-0U | Sats om 2 st vinkelfästen, minst 10 cm till sarg | 272 |
| 2-05-0U | Sats om 2 st vinkelfästen, minst 5 cm till sarg | 272 |

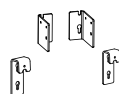

| | | |
|-------------|--|-----|
| Samba/Sansa | | |
| 2-IKF-0U | Sats om 2 st fästen för helutdragsskiva | 500 |
| 2-IKS-0U | Sats om 2 st fästen för sidoskärm till helutdragsskiva, silver | 438 |



| | | |
|---------|---|-----|
| Snitsa | | |
| 2-UF-0U | Sats om 2 st fästen för sidoskärm till utdragsskiva | 794 |
| 2-IS-0U | Sats om 2 st fästen för utdragsskiva | 794 |

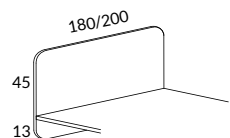

| | | | | | | | | |
|-------------|--|------|------|------|------|------|------|------|
| 237948R4-90 | Frontskärm 180x60 cm, tygåtgång 190 cm fyra rundade hörn radie 80 mm samt dragkedja | 3005 | 3527 | 4050 | 4572 | 5085 | 5579 | 2387 |
| 237950R4-90 | Frontskärm 200x60 cm, tygåtgång 210 cm fyra rundade hörn radie 80 mm samt dragkedja | 3183 | 3760 | 4338 | 4915 | 5482 | 6028 | 2500 |



| | | |
|---------|--|-----|
| 3-10-0U | Sats om 3 st vinkelfästen, minst 10 cm till sarg | 408 |
| 3-05-0U | Sats om 3 st vinkelfästen, minst 5 cm till sarg | 408 |



| | | |
|-------------|--|-----|
| Samba/Sansa | | |
| 2-IKF-0U | Sats om 2 st fästen för helutdragsskiva (max längd 180 cm) | 500 |



| | | |
|---------|--------------------------------------|-----|
| Snitsa | | |
| 2-IS-0U | Sats om 2 st fästen för utdragsskiva | 794 |

Tyginformation se sidan 105-107

Frontskärm T29 förberedd för funktionslist (29 mm)

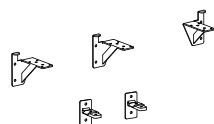
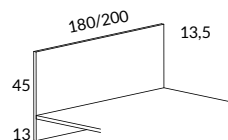
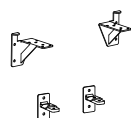
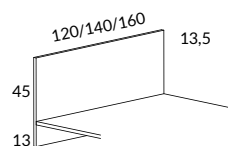

| | | TYG 1 | TYG 2 | TYG 3 | TYG 4 | TYG 5 | TYG 6 | EX. TYG |
|-------------|---|-------------|-------|-------|-------|-------|-------|---------|
| 237942UL-90 | Frontskärm 120x60 cm, tygätgång 130 cm, förberedd för funktionslist | 2237 | 2594 | 2952 | 3309 | 3660 | 3998 | 1814 |
| 237943UL-90 | Frontskärm 140x60 cm, tygätgång 150 cm, förberedd för funktionslist | 2416 | 2828 | 3241 | 3653 | 4058 | 4448 | 1928 |
| 237945UL-90 | Frontskärm 160x60 cm, tygätgång 170 cm, förberedd för funktionslist | 2594 | 3061 | 3529 | 3996 | 4455 | 4897 | 2041 |
| 2-1023-0U | Sats om 2 st fästen för 23 mm skiva, minst 10 cm till sarg | 499 | | | | | | |
| 2-0523-0U | Sats om 2 st fästen för 23 mm skiva, minst 5 cm till sarg | 499 | | | | | | |
| 2-IS-0U | Sats om 2 st fästen för Snitsa utdragsskiva | 794 | | | | | | |
| 237948UL-90 | Frontskärm 180x60 cm, tygätgång 190 cm, förberedd för funktionslist | 2801 | 3323 | 3846 | 4368 | 4881 | 5375 | 2183 |
| 237950UL-90 | Frontskärm 200x60 cm, tygätgång 210 cm, förberedd för funktionslist | 2951 | 3528 | 4106 | 4683 | 5250 | 5796 | 2268 |
| 3-1023-0U | Sats om 3 st fästen för 23 mm skiva, minst 10 cm till sarg | 749 | | | | | | |
| 3-0523-0U | Sats om 3 st fästen för 23 mm skiva, minst 5 cm till sarg | 749 | | | | | | |
| 2-IS-0U | Sats om 2 st fästen för Snitsa utdragsskiva | 794 | | | | | | |
| LK95-0U | Funktionslist 95 cm, med ändstycken | SILVER, VIT | 905 | SVART | | | | |
| LK115-0U | Funktionslist 115 cm, med ändstycken | 980 | 1044 | | | | | |
| LK135-0U | Funktionslist 135 cm, med ändstycken | 1131 | 1197 | | | | | |
| LK155-0U | Funktionslist 155 cm, med ändstycken | 1253 | 1327 | | | | | |
| LK175-0U | Funktionslist 175 cm, med ändstycken | 1334 | 1421 | | | | | |

Tyginformation se sidan 105-107

Frontskärm T29F med funktionslist (29 mm)

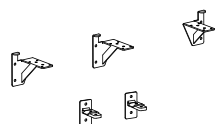
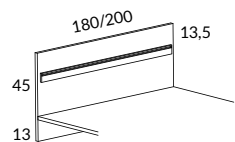
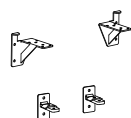
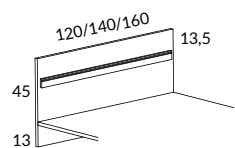

| | | TYG 1 | TYG 2 | TYG 3 | TYG 4 | TYG 5 | TYG 6 | EX. TYG |
|-------------|---|-------|-------|-------|-------|-------|-------|---------|
| 237942LK-9U | Frontskärm 120x60 cm, tygåtgång 130 cm, med funktionslist 95 cm silver eller vit | 3142 | 3499 | 3857 | 4214 | 4565 | 4903 | 2719 |
| 237943LK-9U | Frontskärm 140x60 cm, tygåtgång 150 cm med funktionslist 115 cm silver eller vit | 3396 | 3808 | 4221 | 4633 | 5038 | 5428 | 2908 |
| 237945LK-9U | Frontskärm 160x60 cm, tygåtgång 170 cm, med funktionslist 135 cm silver eller vit | 3725 | 4192 | 4660 | 5127 | 5586 | 6028 | 3172 |
| 2-1023-0U | Sats om 2 st fästen för 23 mm skiva, minst 10 cm till sarg | | 499 | | | | | |
| 2-0523-0U | Sats om 2 st fästen för 23 mm skiva, minst 5 cm till sarg | | 499 | | | | | |
| 2-IS-0U | Sats om 2 st fästen för Snitsa utdragsskiva | | 794 | | | | | |
| 237948LK-9U | Frontskärm 180x60 cm, tygåtgång 190 cm, med funktionslist 155 cm silver eller vit | 4054 | 4576 | 5099 | 5621 | 6134 | 6628 | 3436 |
| 237950LK-9U | Frontskärm 200x60 cm, tygåtgång 210 cm, med funktionslist 175 cm silver eller vit | 4285 | 4862 | 5440 | 6017 | 6584 | 7130 | 3602 |
| 3-1023-0U | Sats om 3 st fästen för 23 mm skiva, minst 10 cm till sarg | | 749 | | | | | |
| 3-0523-0U | Sats om 3 st fästen för 23 mm skiva, minst 5 cm till sarg | | 749 | | | | | |
| 2-IS-0U | Sats om 2 st fästen för Snitsa utdragsskiva | | 794 | | | | | |

Max belastning på funktionslist 8kg

Tyginformation se sidan 105-107

Frontskärm T35F med försänkt funktionslist (35 mm)

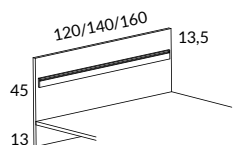

| | | TYG 1 | TYG 2 | TYG 3 | TYG 4 | TYG 5 | TYG 6 | EX. TYG |
|-------------|---|-------|-------|-------|-------|-------|-------|---------|
| 237942LF-9U | Frontskärm 120x60 cm, tygätgång 135 cm, med försänkt funktionslist 95 cm silver eller vit, ljudisolering av mineralull | 3725 | 4096 | 4467 | 4839 | 5203 | 5554 | 3286 |
| 237943LF-9U | Frontskärm 140x60 cm, tygätgång 155 cm, med försänkt funktionslist 115 cm silver eller vit, ljudisolering av mineralull | 3979 | 4405 | 4831 | 5258 | 5676 | 6079 | 3475 |
| 237945LF-9U | Frontskärm 160x60 cm, tygätgång 175 cm, med försänkt funktionslist 135 cm silver eller vit, ljudisolering av mineralull | 4308 | 4789 | 5270 | 5752 | 6224 | 6679 | 3739 |
| 2-1023-0U | Sats om 2 st fästen för 23 mm skiva, minst 10 cm till sarg | | 499 | | | | | |
| 2-IS-0U | Sats om 2 st fästen för Snitsa utdragsskiva | | 794 | | | | | |

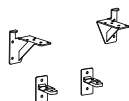

Max belastning på funktionslist 8kg

H-stativ frontskärmar (22 mm)

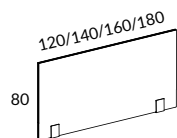

| | | TYG 1* | TYG 2* | TYG 3* | TYG 4* | TYG 5* | TYG 6* | EX. TYG * |
|----------|---|--------|--------|--------|--------|--------|--------|-----------|
| 37932-9U | Frontskärm 120x80 cm, inkl. fäste, tygätgång 130 cm | 2418 | 2775 | 3133 | 3490 | 3841 | 4179 | 1995 |
| 37933-9U | Frontskärm 140x80 cm, inkl. fäste, tygätgång 150 cm | 2568 | 2980 | 3393 | 3805 | 4210 | 4600 | 2080 |
| 37935-9U | Frontskärm 160x80 cm, inkl. fäste, tygätgång 170 cm | 2698 | 3165 | 3633 | 4100 | 4559 | 5001 | 2145 |
| 37936-9U | Frontskärm 180x80 cm, inkl. fäste, tygätgång 190 cm | 3413 | 3935 | 4458 | 4980 | 5493 | 5987 | 2795 |

* Tygbredd minst 170 cm

Tyginformation se sidan 105-107

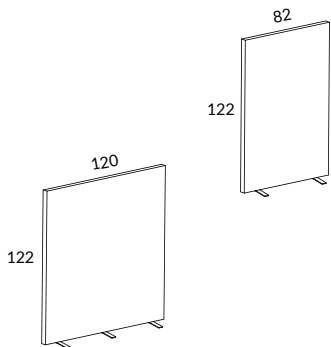

Golvskärmar höjd 122cm

| | | TYG 1 | TYG 2 | TYG 3 | TYG 4 | TYG 5 | TYG 6 | EX. TYG |
|--------|--|-------|-------|-------|-------|-------|-------|---------|
| 797-9U | Golvskärm, B82 H122 D4,5 cm Inklusive 2 fötter och 1 rakt kopplingsbeslag Ljudisolering av mineralull Tygätgång 264 cm | 3126 | 3852 | 4578 | 5304 | 6017 | 6703 | 2268 |
| 798-9U | Golvskärm, B120 H122 D4,5 cm Inklusive 3 fötter och 1 rakt kopplingsbeslag Ljudisolering av mineralull Tygätgång 264 cm | 3466 | 4192 | 4918 | 5644 | 6357 | 7043 | 2608 |

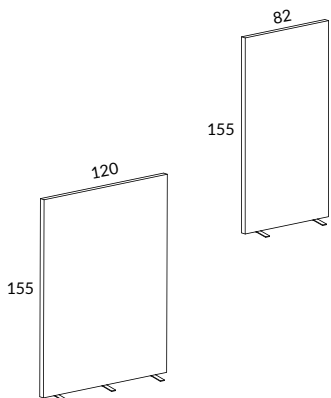

Golvskärmar höjd 155 cm

| | | | | | | | | |
|--------|--|------|------|------|------|------|------|------|
| 799-9U | Golvskärm, B82 H155 D4,5 cm Inklusive 2 fötter och 1 rakt kopplingsbeslag Ljudisolering av mineralull Tygätgång 330 cm | 3681 | 4588 | 5496 | 6403 | 7294 | 8152 | 2608 |
| 780-9U | Golvskärm, B120 H155 D4,5 cm Inklusive 3 fötter och 1 rakt kopplingsbeslag Ljudisolering av mineralull Tygätgång 330 cm | 4135 | 5042 | 5950 | 6857 | 7748 | 8606 | 3062 |
| 71-01 | L-kopplingsbeslag, silver | | | | | | | 220 |
| 72-01 | T-kopplingsbeslag, silver | | | | | | | 220 |

Tyginformation se sidan 105-107

Actiwall

Design Kjell Hammar



Actiwall

Design Kjell Hammar

Actiwall består av en väl sammansatt serie högkvalitativa väggmaterial. Nyckelordet för Actiwall är avskärmning.

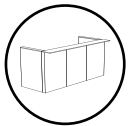

Receptioner

Actiwall reception sätter de mänskliga faktorerna i främsta ledet. Bl.a. kan arbetsskivan elektriskt höjjusteras från sittande till stående. Väggssektionerna tillverkas i vit, ljusgrå eller svart laminat samt träfanér. Väggtjocklek 10 cm. Standardhöjd på front: 107 cm. Kan byggas rak eller i vinkel.



Mötesrum

De allra flesta av våra kunder arbetar idag med en helhetsbild och inom ramen för den tydligheten vill vi skapa möjligheten till flexibilitet, genom att omvandla öppna ytor till avskärmande och tvärtom. Actiwall mötesrum kan lätt monteras och demonteras utan att göra åverkan på lokalen den placeras i.

Väggssektionerna tillverkas i vit, ljusgrå eller svart laminat samt träfanér. Väggtjocklek 10 cm.
Standardhöjder på väggsektioner: 140 & 210 cm.
Ljudabsorbenter finns som tillval.

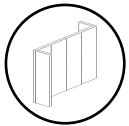

Skärmar

Arbetsplatser idag genomgår stor förändring som innebär att de skarpa skiljelinjer mellan den egna arbetsplatsen och den flexibla miljön suddas ut.

Därför har vi utvecklat Actiwall som ett svar på behovet av akustiska och visuellt distinkta miljöer. Sektionerna tillverkas i vit, ljusgrå eller svart laminat samt träfanér. Väggtjocklek 10 cm. Standardhöjder: 107, 140 & 210 cm.

Sektioner höjd 106 cm

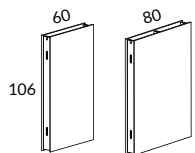

| | | VIT STD-LAMINAT | SVART, LJUSGRÅ STD-LAMINAT | SVART, LJUSGRÅ* HT-LAMINAT | ASK-, BJÖRK-, EKFANÉR VITLASERAD ASK |
|--------|-------------------------|-----------------|-------------------------------|-------------------------------|--|
| 861-S0 | Sektion 60, B60 H106 cm | 3900 | 4050 | 6150 | 6450 |
| 881-S0 | Sektion 80, B80 H106 cm | 4550 | 4765 | 7775 | 8205 |

Anm. Sockellist med justerbara fötter ingår

Sektioner höjd 139 cm

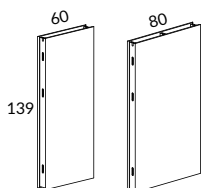

| | | | | | |
|--------|-------------------------|------|------|------|------|
| 862-S0 | Sektion 60, B60 H139 cm | 4550 | 4745 | 7475 | 7865 |
| 882-S0 | Sektion 80, B80 H139 cm | 5200 | 5460 | 9100 | 9620 |

Anm. Sockellist med justerbara fötter ingår

Sektioner höjd 209 cm

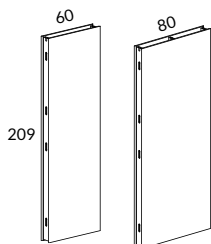

| | | | | | |
|--------|-------------------------|------|------|-------|-------|
| 864-S0 | Sektion 60, B60 H209 cm | 5850 | 6155 | 10425 | 11035 |
| 884-S0 | Sektion 80, B80 H209 cm | 6500 | 6870 | 12050 | 12790 |

Anm. Sockellist med justerbara fötter ingår

Ljudabsorbent erbjuds mot offert

Monteringsverktyg



| | | |
|--------|--|-----|
| 899-02 | Monteringsverktyg för sektioner Lyft sektionen med din egen tyngd, för samman, sänk ner, kopplat och klart | 250 |
|--------|--|-----|

* Avvikande färg, begär offert

Toppskivor



| | | VIT STD-LAMINAT | SVART, LJUSGRÅ STD-LAMINAT | SVART, LJUSGRÅ* HT-LAMINAT | ASK-, BJÖRK-, EKFANÉR VITLASERAD ASK |
|-------------|----------------------------------|-----------------|-------------------------------|-------------------------------|--|
| 811-xxxx-S0 | Toppskiva 10, B10 cm. Pris/meter | 520 | 572 | 1300 | 1404 |
| 812-xxxx-S0 | Toppskiva 20, B20 cm. Pris/meter | 780 | 858 | 1950 | 2106 |

xxxx står för längden på toppskivan i mm

Koppling

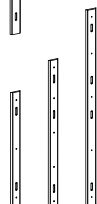
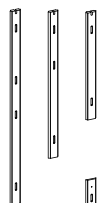

| | | | | | |
|--------|--------------------------------------|------|--|--|--|
| 841-00 | Koppling, rak för höjd 106 cm | 910 | | | |
| 842-00 | Koppling, rak för höjd 139 cm | 1040 | | | |
| 844-00 | Koppling, rak för höjd 209 cm | 1300 | | | |
| 871-00 | Koppling, vinkel 90° för höjd 106 cm | 650 | | | |
| 872-00 | Koppling, vinkel 90° för höjd 139 cm | 780 | | | |
| 874-00 | Koppling, vinkel 90° för höjd 209 cm | 1040 | | | |

Avslut

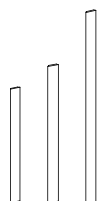

| | | | | | |
|--------|------------------------|------|------|------|------|
| 851-S0 | Avslut för höjd 106 cm | 780 | 858 | 1950 | 2106 |
| 852-S0 | Avslut för höjd 139 cm | 910 | 1001 | 2275 | 2457 |
| 854-S0 | Avslut för höjd 209 cm | 1170 | 1287 | 2925 | 3159 |

Takspaljé



| | | | | | |
|-------------|--|------|--|--|--|
| 897-xxxx-30 | Limträbalk 10x3 cm, max. längd 360 cm, svart | 1490 | | | |
|-------------|--|------|--|--|--|

xxxx står för längden på limträbalken i mm

* Avvikande färg, begär offert

Sittmöbler

Arbetsstolar, sid. 93



Konferens- / besöksstol Sam, sid. 94-95



Pallar & Sittbänk A-serien, sid. 96

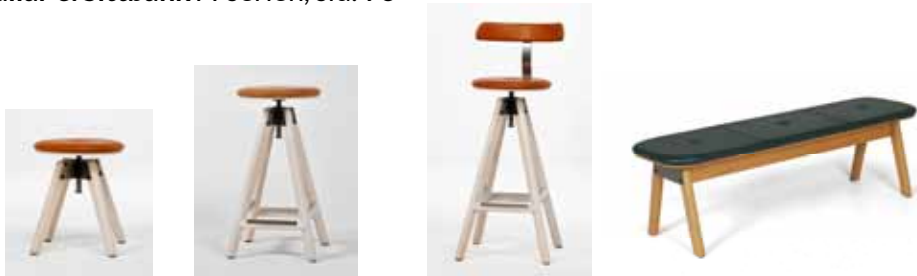

Pall Dixi/Tulo, sid. 97



Karmstol Joy, sid. 97



Soffsystem Cobo, sid. 98-99



Soffsystem Cross, sid. 100-101



Soffsystem Mood, sid. 102-104



Arbetsstolar









756-03 Ako konferensstol 2592
Svart med svart nätrygg, sits i svart tyg
Gaslift, gungfunktion och armstöd
Svart krysstativ med dubbelhjul



758-03 Chairly arbetsstol 3672
Sits i svart tyg samt svart nätrygg
Synkron gunginställning, gaslift, justerbart sittdjup,
samt justerbara armstöd
Svart krysstativ med dubbelhjul

759-03 Chairly nackstöd 248
Justerbart nackstöd i svart tyg, se bild sidan 96

Sam konferens / besöksstol

| | | | TYG 2 | TYG 3 | TYG 4 | TYG 5 | TYG 6 | EX. TYG |
|---|---------|--|-------|-------|-------|-------|-------|---------|
|  | 7010-0U | Sam 10 Metallstativ* med 4 ben Sittbredd 45 cm, sittdjup 39 cm, sitthöjd 45 cm Totalbredd 45 cm, totaldjup 54 cm, totalhöjd 85 cm Tygätgång 90 cm | 5400 | 5648 | 5895 | 6138 | 6372 | 4860 |
|  | 7011-0U | Sam 11 Metallstativ* med 4 ben, metallarmstöd* Sittbredd 45 cm, sittdjup 39 cm, sitthöjd 45 cm Totalbredd 55 cm, totaldjup 54 cm, totalhöjd 85 cm Tygätgång 90 cm | 6156 | 6404 | 6651 | 6894 | 7128 | 5616 |
|  | 7012-0U | Sam 12 Metallstativ* med 4 ben, klädda armstöd Sittbredd 45 cm, sittdjup 39 cm, sitthöjd 45 cm Totalbredd 60 cm, totaldjup 54 cm, totalhöjd 85 cm Tygätgång 90 cm + armstöd 70 cm | 8196 | 8636 | 9076 | 9508 | 9924 | 7236 |
|  | 7020-0U | Sam 20 Vridbart metallstativ* med 5 spindelben och hjul Sittbredd 45 cm, sittdjup 39 cm, sitthöjd 45 cm Totalbredd 45 cm, totaldjup 54 cm, totalhöjd 85 cm Tygätgång 90 cm | 7344 | 7592 | 7839 | 8082 | 8316 | 6804 |
|  | 7021-0U | Sam 21 Vridbart metallstativ* med 5 spindelben och hjul, metallarmstöd* Sittbredd 45 cm, sittdjup 39 cm, sitthöjd 45 cm Totalbredd 55 cm, totaldjup 54 cm, totalhöjd 85 cm Tygätgång 90 cm | 8316 | 8564 | 8811 | 9054 | 9288 | 7776 |
|  | 7022-0U | Sam 22 Vridbart metallstativ* med 5 spindelben och hjul, klädda armstöd Sittbredd 45 cm, sittdjup 39 cm, sitthöjd 45 cm Totalbredd 60 cm, totaldjup 54 cm, totalhöjd 85 cm Tygätgång 90 cm + armstöd 70 cm | 9600 | 10040 | 10480 | 10912 | 11328 | 8640 |

* Metallstativ och armstöd finns i silver, vitt eller svart

Sam konferens / besöksstol



| | | TYG 2 | TYG 3 | TYG 4 | TYG 5 | TYG 6 | EX. TYG |
|---------|---|-------|-------|-------|-------|-------|---------|
| 7030-0U | Sam 30 Trästativ** med 4 ben Sittbredd 45 cm, sittdjup 39 cm, sitthöjd 45 cm Totalbredd 45 cm, totaldjup 54 cm, totalhöjd 85 cm Tygåtgång 90 cm | 7236 | 7484 | 7731 | 7974 | 8208 | 6696 |



| | | | | | | | |
|---------|---|------|-------|-------|-------|-------|------|
| 7032-0U | Sam 32 Trästativ** med 4 ben, klädda armstöd Sittbredd 45 cm, sittdjup 39 cm, sitthöjd 45 cm Totalbredd 60 cm, totaldjup 54 cm, totalhöjd 85 cm Tygåtgång 90 cm + armstöd 70 cm | 9600 | 10040 | 10480 | 10912 | 11328 | 8640 |
|---------|---|------|-------|-------|-------|-------|------|

* Metallstativ och armstöd finns i silver, vitt eller svart

** Trästativ finns i ek, vitlaserad ask eller svartbetsad ek

Tyginformation se sidan 105-107

För bästa klädselresultat förbehåller SA Möbler sig rätten att avråda från vissa tyger om slutresultatet på produkten inte följer våra krav

Pall

| | | | VITLASERAD ASK EK NATUR | BETS PÅ EK |
|---|--------|---|----------------------------|------------|
|  | 597-SU | Pall låg med justerbar höjd 43-52 cm För bordshöjd 72 cm Läderklädd sits i Elmo Nordic* | 7370 | 7830 |
|  | 598-SU | Pall låg med ryggstöd och justerbar höjd 43-52 cm För bordshöjd 72 cm Läderklädd sits i Elmo Nordic* | 9630 | 10090 |
|  | 593-SU | Pall mellan med justerbar höjd 65-74 cm För bordshöjd 90 cm Läderklädd sits i Elmo Nordic* | 8160 | 8640 |
|  | 594-SU | Pall mellan med ryggstöd och justerbar höjd 65-74 cm För bordshöjd 90 cm Läderklädd sits i Elmo Nordic* | 10420 | 10900 |
|  | 595-SU | Pall hög med justerbar höjd 76-85 cm För bordshöjd 103 cm Läderklädd sits i Elmo Nordic* | 8390 | 8890 |
|  | 596-SU | Pall hög med ryggstöd och justerbar höjd 76-85 cm För bordshöjd 103 cm Läderklädd sits i Elmo Nordic* | 10650 | 11150 |
|  | 599-SU | Bänk 150x43 cm, höjd 45 cm Läderklädd sits i Elmo Nordic* | 11560 | 12260 |

* Lagerförd Elmo Nordic, 43404 mellanbrun, 53374 brun samt 99008 svart
Lagerförd Tärsjö WN 8695 mellanbrun, tillägg 650:- / pall, 750:- / pall med ryggstöd samt 2250:- / bänk



Dixi / Tulo pall För bordshöjd 90 cm

| | | TYG 2 | TYG 3 | TYG 4 | TYG 5 | TYG 6 | EX. TYG |
|--------|---|-------|-------|-------|-------|-------|---------|
| 767-03 | Dixi-2 pall Sittbredd 43 cm, sittdjup 37 cm, sitthöjd 65 cm Totalbredd 46 cm, totaldjup 46 cm, totalhöjd 70 cm | | | | | | 1500 |
| 768-93 | Tulo pall med tygklädd sits Sittbredd 35 cm, sittdjup 35 cm, sitthöjd 69 cm Totalbredd 46 cm, totaldjup 46 cm, totalhöjd 69 cm Tygåtgång 60 cm | 3060 | 3225 | 3390 | 3552 | 3708 | 2700 |



Joy karmstol

| | | | | | | | |
|---------|--|--|--|--|--|--|-----|
| 770-J03 | Joy karmstol, röd Sittbredd 43 cm, sittdjup 41 cm, sitthöjd 45 cm Totalbredd 50 cm, totaldjup 53 cm, totalhöjd 76 cm | | | | | | 760 |
| 770-J04 | Joy karmstol, gul Sittbredd 43 cm, sittdjup 41 cm, sitthöjd 45 cm Totalbredd 50 cm, totaldjup 53 cm, totalhöjd 76 cm | | | | | | 760 |
| 770-J07 | Joy karmstol, svart Sittbredd 43 cm, sittdjup 41 cm, sitthöjd 45 cm Totalbredd 50 cm, totaldjup 53 cm, totalhöjd 76 cm | | | | | | 760 |
| 770-J10 | Joy karmstol, beige Sittbredd 43 cm, sittdjup 41 cm, sitthöjd 45 cm Totalbredd 50 cm, totaldjup 53 cm, totalhöjd 76 cm | | | | | | 760 |
| 770-J11 | Joy karmstol, mellangrå Sittbredd 43 cm, sittdjup 41 cm, sitthöjd 45 cm Totalbredd 50 cm, totaldjup 53 cm, totalhöjd 76 cm | | | | | | 760 |
| 770-J12 | Joy karmstol, vit Sittbredd 43 cm, sittdjup 41 cm, sitthöjd 45 cm Totalbredd 50 cm, totaldjup 53 cm, totalhöjd 76 cm | | | | | | 760 |
| 779-00 | Sittdyna i grafitgrå filt Ø34 cm | | | | | | 60 |



Cobo soffsystem

Design Anna Wallin Irinarchos & Sofia Dahlén / Studio&Friends

Cobo är en soffa som passar i många typer av miljöer och som kan byggas på hur långt som helst. Mått och utföranden kan enkelt anpassas för projekt.

Med sina nätta mått ger Cobo plats för många på liten yta. Uttrycket kombinerar tråkänsla med lätthet och stabilitet. Cobo erbjuder ett bekvämt upprätt sittande som passar i både kontors- och restaurangmiljöer. Den passar även i t ex lobbys, väntrum och café. De dubbla balkarna under sitsen ger möjlighet att enkelt förse Cobo med eluttag. Anna och Sofia utgår i sin produktdesign från sina inredningsprojekt och det var så Cobo kom till. Produkten har sedan vidareutvecklats för att möta olika behov i växlande miljöer.



Soffa med bengavlar i ekfanér, vitlaserad ask eller betspå ek.

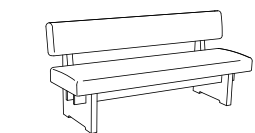

75180-S0 3-sits soffa, låg
Två bengavlar i ekfanér, vitlaserad ask eller betspå ek
Sittdjup 44 cm, sitthöjd 46 cm
Totalbredd 180 cm, totaldjup 61 cm, totalhöjd 82 cm
Tygätgång 380 cm

| TYG 2 | TYG 3 | TYG 4 | TYG 5 | TYG 6 | EX. TYG |
|-------|-------|-------|-------|-------|---------|
| 22230 | 23275 | 24320 | 25346 | 26334 | 19950 |

75180L-S0 Kopplas vänster
75180R-S0 Kopplas höger
75180LR-S0 Kopplas två sidor

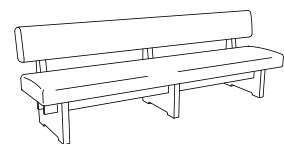

75240-S0 4-sits soffa, låg
Tre bengavlar i ekfanér, vitlaserad ask eller betspå ek
Sittdjup 44 cm, sitthöjd 46 cm
Totalbredd 240 cm, totaldjup 61 cm, totalhöjd 82 cm
Tygätgång 500 cm

| | | | | | |
|-------|-------|-------|-------|-------|-------|
| 27940 | 29315 | 30690 | 32040 | 33340 | 24940 |
|-------|-------|-------|-------|-------|-------|

75240L-S0 Kopplas vänster
75240R-S0 Kopplas höger
75240LR-S0 Kopplas två sidor

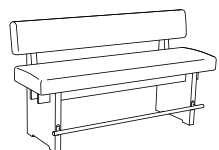

76180-S3 3-sits soffa, hög
Två bengavlar i ekfanér, vitlaserad ask eller betspå ek
Svartlackerat fotstöd
Sittdjup 44 cm, sitthöjd 66 cm
Totalbredd 180 cm, totaldjup 62 cm, totalhöjd 102 cm
Tygätgång 380 cm

| | | | | | |
|-------|-------|-------|-------|-------|-------|
| 24630 | 25675 | 26720 | 27746 | 28734 | 22350 |
|-------|-------|-------|-------|-------|-------|

76180L-S3 Kopplas vänster
76180R-S3 Kopplas höger
76180LR-S3 Kopplas två sidor

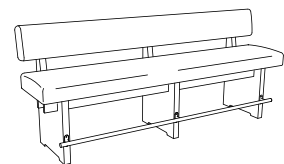

76240-S3 4-sits soffa, hög
Tre bengavlar i ekfanér, vitlaserad ask eller betspå ek
Svartlackerat fotstöd
Sittdjup 44 cm, sitthöjd 66 cm
Totalbredd 240 cm, totaldjup 62 cm, totalhöjd 102 cm
Tygätgång 500 cm

| | | | | | |
|-------|-------|-------|-------|-------|-------|
| 30940 | 32315 | 33690 | 35040 | 36340 | 27940 |
|-------|-------|-------|-------|-------|-------|

76240L-S3 Kopplas vänster
76240R-S3 Kopplas höger
76240LR-S3 Kopplas två sidor

Cross soffsystem

Design Helena Allard & Johanna Egnell / EgnellAllard Design

Cross är en nätt soffa som går att bygga på i moduler och är skön att sitta länge i. En hybrid för såväl hem- som publika miljöer. Designen med ett kors i dynan och en knapp i mitten är en snygg detalj som håller tyget på plats. Trädetaljerna används dels ur ett designperspektiv men också för att knyta an till SA Möblers långa tradition av kontorsmöbler i trä.



Fåtölj Benstativ i massiv ask eller ek



73081-0U

Fåtölj

Benstativ i massiv ask eller ek

Sittbredd 80 cm, sittdjup 52 cm, sitthöjd 43 cm

Totalbredd 80 cm, totaldjup 73 cm, totalhöjd 80 cm

Tygåtgång 320 cm

| TYG 2 | TYG 3 | TYG 4 | TYG 5 | TYG 6 | EX. TYG |
|-------|-------|-------|-------|-------|---------|
| 15175 | 16055 | 16935 | 17799 | 18631 | 13255 |

Soffa Medstativ i ask eller ek

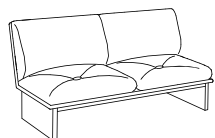

73162-0U

2 sits soffa

Medstativ i ask eller ek

Sittbredd 160 cm, sittdjup 52 cm, sitthöjd 43 cm

Totalbredd 160 cm, totaldjup 73 cm, totalhöjd 80 cm

Tygåtgång 650 cm

| | | | | | |
|-------|-------|-------|-------|-------|-------|
| 28695 | 30483 | 32270 | 34025 | 35715 | 24795 |
|-------|-------|-------|-------|-------|-------|

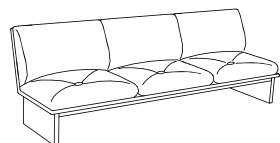

73242-0U

3 sits soffa

Medstativ i ask eller ek

Sittbredd 240 cm, sittdjup 52 cm, sitthöjd 43 cm

Totalbredd 240 cm, totaldjup 73 cm, totalhöjd 80 cm

Tygåtgång 1000 cm

| | | | | | |
|-------|-------|-------|-------|-------|-------|
| 36995 | 39745 | 42495 | 45195 | 47795 | 30995 |
|-------|-------|-------|-------|-------|-------|

Mood soffsystem

Design Andreas Sture & Kristofer Jonsson / White arkitekter

Mood är en nätt modulmöbelserie med mycket god komfort ämnad för kontorets sociala platser. Modulerna kan kopplas samman och formas efter rummets förutsättningar idag men också formas om när behoven förändras i framtiden. Moods förutsättningar att leva länge är mycket goda med en konstruktion som underlättar vid renovering. Möbeln har ett mjukt formspråk. Modulerna har genomgående smulspringor och släta ytor som är enkla att hålla rent.





Fåtölj / soffa med benstativ i svart metall

| | | TYG 2 | TYG 3 | TYG 4 | TYG 5 | TYG 6 | EX. TYG |
|--|---|-------|-------|-------|-------|-------|---------|
|  | 74055-03 Fåtölj Benstativ i svart metall Sittbredd 55 cm, sittdjup 48 cm, sitthöjd 45 cm Totalbredd 55 cm, totaldjup 67 cm, totalhöjd 80 cm Tygåtgång 140 cm | 10695 | 11080 | 11465 | 11843 | 12207 | 9855 |
|  | 74075-03 1,5-sits fåtölj Benstativ i svart metall Sittbredd 75 cm, sittdjup 48 cm, sitthöjd 45 cm Totalbredd 75 cm, totaldjup 67 cm, totalhöjd 80 cm Tygåtgång 210 cm | 13530 | 14108 | 14685 | 15252 | 15798 | 12270 |
|  | 74110-03 2-sits soffa Benstativ i svart metall Sittbredd 110 cm, sittdjup 48 cm, sitthöjd 45 cm Totalbredd 110 cm, totaldjup 67 cm, totalhöjd 80 cm Tygåtgång 280 cm | 21390 | 22160 | 22930 | 23686 | 24414 | 19710 |
|  | 74165-03 3-sits soffa Benstativ i svart metall Sittbredd 165 cm, sittdjup 48 cm, sitthöjd 45 cm Totalbredd 165 cm, totaldjup 67 cm, totalhöjd 80 cm Tygåtgång 420 cm | 32085 | 33240 | 34395 | 35529 | 36621 | 29565 |
|  | 74009-00 Armstöd (styckpris) Passar både vänster och höger. Bredd 7 cm Tygåtgång 150 cm | 3765 | 4178 | 4590 | 4995 | 5385 | 2865 |

Tillbehör till Mood fåtölj / soffa

| | | TYG 2 | TYG 3 | TYG 4 | TYG 5 | TYG 6 | EX. TYG | |
|---|----------|--|-------|-------|-------|-------|---------|------|
|  | 74001-00 | Bakre skärm fåtölj Höjd från golv: 130 cm Tygätgång 130 cm | 4200 | 4558 | 4915 | 5266 | 5604 | 3420 |
| | 74000-00 | Bakre skärm 1,5-sits Höjd från golv: 130 cm Tygätgång 200 cm | 4795 | 5345 | 5895 | 6435 | 6955 | 3595 |
|  | 74002-00 | Bakre skärm 2-sits Höjd från golv: 130 cm Tygätgång 250 cm | 5270 | 5958 | 6645 | 7320 | 7970 | 3770 |
|  | 74003-00 | Bakre skärm 3-sits Höjd från golv: 130 cm Tygätgång 360 cm | 6280 | 7270 | 8260 | 9232 | 10168 | 4120 |
|  | 74007-00 | Sidoskärm vänster Höjd från golv: 120 cm Tygätgång 160 cm | 3910 | 4350 | 4790 | 5222 | 5638 | 2950 |
| | 74008-00 | Sidoskärm höger Höjd från golv: 120 cm Tygätgång 160 cm | 3910 | 4350 | 4790 | 5222 | 5638 | 2950 |
|  | 74004-00 | Kopplingsbeslag Används till att koppla samman moduler | | | | | | 180 |

Bord till Mood fåtölj / soffa

| | | EKFANÉR VITLASERAD ASK | |
|---|-----------|--|------|
|  | 74201-S3 | Rakt bord, inkl svarta beslag, B30 D36 cm | 1325 |
|  | 74203-S3 | 90° bord, inkl svarta beslag, B58 D58 cm | 2855 |
|  | 74205R-S3 | Litet bord, inkl svarta fäststolpe höger, Ø15,5 cm | 1640 |
| | 74205L-S3 | Litet bord, inkl svarta fäststolpe vänster, Ø15,5 cm | 1640 |

Tyginformation

För bästa klädresultat förbehåller SA Möbler sig rätten att avråda från vissa tyger om slutresultatet på produkten inte följer våra krav. Samtliga tyger uppfyller Möbelfaktas krav.

| Fabrikant | Namn | Prisgrupp | Material | Bredd | Antal färger | Varv Martindale |
|---------------------------------|---------------------------|-----------------|---|----------------|--------------|-----------------|
| Camira www.camirafabrics.com | Blazer | Tyg 3 | 100% ull | 140 cm | 50 | 45.000 |
| | Blazer Lite | Tyg 2 | 100% ull | 170 cm | 31 | Skärmväggstyg |
| | Cara | Tyg 1 | 100% polypropylen | 170 cm | 32 | Skärmväggstyg |
| | Carlow | Tyg 2 | 100% polypropylen | 170 cm | 25 | Skärmväggstyg |
| | Era | Tyg 2 | 100% polyester | 140 cm | 44 | 100.000 |
| | Era 170 | Tyg 1 | 100% polyester | 170 cm | 13 | Skärmväggstyg |
| | Main Line Flax | Tyg2 | 75% ull + 25% flax | 140 cm | 57 | 50.000 |
| | Oceanic | Tyg 2 | 100% återvunnen polyester (50% Seaqual) | 140 cm | 16 | 100.000 |
| | Quest | Tyg 2 | 100% återvunnen polyester (75% Seaqual) | 137 cm | 25 | 100.000 |
| | Rivet | Tyg 1 | 100% återvunnen polyester | 140 cm | 33 | 80.000 |
| | Sumi | Tyg 2 | 90% ull + 10% polyamid | 138 cm | 27 | 200.000 |
| | Synergy | Tyg 3 | 95% ull + 5% polyamid | 140 cm | 75 | 100.000 |
| | Synergy 170 | Tyg 4 | 95% ull + 5% polyamid | 170 cm | 24 | Skärmväggstyg |
| | Synergy Quilt | Tyg 6 | 95% ull + 5% polyamid + polyuretan back | 165 cm | 8 | 100.000 |
| | Gabriel www.gabriel.dk | Atlantic Screen | Tyg 2 | 100% polyester | 170 cm | 22 |
| Bond | | Tyg 3 | 98% återvunnen polyester + 2% polyester | 140 cm | 29 | 100.000 |
| Capture | | Tyg 4 | 85% ull + 15% polyamid | 140 cm | 59 | 200.000 |
| Connect | | Tyg 2 | 48% ull + 41% återvunnen polyester + 9% polyamid + 2% polyester | 140 cm | 38 | 60.000 |
| Crisp | | Tyg 4 | 93% ull + 7% polyamid | 140 cm | 40 | 200.000 |
| Cura | | Tyg 2 | 98% återvunnen polyester + 2% polyester | 140 cm | 50 | 100.000 |
| Cura Screen | | Tyg 2 | 98% återvunnen polyester + 2% polyester | 170 cm | 26 | Skärmväggstyg |
| Cyber | | Tyg 3 | 100% återvunnen polyester | 140 cm | 27 | 100.000 |
| Europost 2 | | Tyg 4 | 100% ull | 140 cm | 48 | 50.000 |
| Event Screen+ | | Tyg 1 | 100% polyester | 170 cm | 26 | 80.000 |
| Fame | | Tyg 3 | 95% ull + 5% polyamid | 140 cm | 60 | 140.000 |
| Focus | | Tyg 2 | 100% ull | 140 cm | 34 | 60.000 |
| Focus Melange | | Tyg 2 | 100% ull | 140 cm | 43 | 60.000 |

Tyginformation

För bästa klädresultat förbehåller SA Möbler sig rätten att avråda från vissa tyger om slutresultatet på produkten inte följer våra krav. Samtliga tyger uppfyller Möbelfaktas krav.

| Fabrikant | Namn | Prisgrupp | Material | Bredd | Antal färger | Varv Martindale |
|------------------------------------|----------------------|-----------------|--|--------|---------------|-----------------|
| Gabriel www.gabriel.dk | Focus Melange Screen | Tyg 4 | 100% ull | 170 cm | 32 | Skärmväggstyg |
| | Focus Royal | Tyg 5 | 100% ull | 140 cm | 34 | 50.000 |
| | Grain | Tyg 4 | 92% återvunnen polyester + 8% polyester | 140 cm | 50 | 100.000 |
| | Hush | Tyg 2 | 80% polyester + 20% viskos | 170 cm | 28 | Skärmväggstyg |
| | Lamina | Tyg 2 | 56% polyester + 44% återvunnen polyester | 170 cm | 16 | Skärmväggstyg |
| | Medley | Tyg 2 | 100% polyester | 140 cm | 37 | 75.000 |
| | Mica 140 | Tyg 2 | 97% polyester + 3% återvunnen polyester | 140 cm | 50 | 60.000 |
| | Mica 170 | Tyg 2 | 97% polyester + 3% återvunnen polyester | 170 cm | 26 | 60.000 |
| | Mood | Tyg 4 | 92% ull + 8% polyamid | 140 cm | 31 | 90.000 |
| | Savoy | Tyg 6 | 100% Trevira CS | 140 cm | 35 | 100.000 |
| | Select | Tyg 3 | 85% ull + 15% polyamid | 140 cm | 58 | 100.000 |
| | Soul | Tyg 2 | 100% ull | 170 cm | 37 | Skärmväggstyg |
| | Soul Melange | Tyg 2 | 84% ull + 16% polyester | 170 cm | 37 | Skärmväggstyg |
| | Step | Tyg 2 | 100% Trevira CS | 140 cm | 65 | 100.000 |
| | Step Melange | Tyg 3 | 100% Trevira CS | 140 cm | 67 | 100.000 |
| | Swing | Tyg 2 | 54% ull + 44% återvunnen polyester + 2% polyamid | 140 cm | 29 | 100.000 |
| | Twist | Tyg 2 | 100% Trevira CS | 170 cm | 18 | Skärmväggstyg |
| Twist Melange | Tyg 2 | 100% Trevira CS | 170 cm | 17 | Skärmväggstyg | |
| Svensson www.ludvigsvensson.com | Balance | Tyg 4 | 82% ull + 12% rami + 6% polyamid | 150 cm | 24 | 100.000 |
| | Easy | Tyg 3 | 85% ull + 15% polyamid | 140 cm | 40 | 150.000 |
| | Khaki | Tyg 3 | 100% Trevira CS | 140 cm | 35 | 50.000 |
| | Mingel | Tyg 4 | 100% Trevira CS | 140 cm | 30 | 50.000 |
| | Rami | Tyg 4 | 80% ull + 20% rami | 140 cm | 40 | 70.000 |
| | Semi | Tyg 3 | 85% ull + 15% polyamid | 140 cm | 30 | 100.000 |
| | Tone | Tyg 3 | 100% Trevira CS | 140 cm | 39 | 50.000 |

Tyginformation

För bästa klädresultat förbehåller SA Möbler sig rätten att avråda från vissa tyger om slutresultatet på produkten inte följer våra krav. Samtliga tyger uppfyller Möbelfaktas krav.

| Fabrikant | Namn | Prisgrupp | Material | Bredd | Antal färger | Varv Martindale |
|---------------------------|---------------------------|-----------|--|---|--------------|-----------------|
| Kvadrat www.kvadrat.dk | Canvas 2 | Tyg 4 | 90% ull + 10% nylon | 140 cm | 45 | 100.000 |
| | Clara 2 | Tyg 4 | 92% ull + 8% nylon | 138 cm | 24 | 80.000 |
| | Divina 3 | Tyg 5 | 100% ull | 150 cm | 56 | 45.000 |
| | Divina MD | Tyg 5 | 100% ull | 150 cm | 27 | 45.000 |
| | Divina Melange 3 | Tyg 5 | 100% ull | 150 cm | 38 | 45.000 |
| | Fiord 2 | Tyg 5 | 92% ull + 8% nylon | 140 cm | 39 | 60.000 |
| | Floyd | Tyg 3 | 50% polyester + 45% ull + 5% nylon | 140 cm | 23 | 50.000 |
| | Floyd Screen | Tyg 3 | 50% polyester + 45% ull + 5% nylon | 170 cm | 12 | Skärmväggstyg |
| | Hint Screen | Tyg 3 | 100% polyester | 170 cm | 20 | Skärmväggstyg |
| | Melange Nap | Tyg 4 | 97% ull + 3% nylon | 140 cm | 26 | 60.000 |
| | Remix 3 | Tyg 3 | 90% ull + 10% nylon | 140 cm | 72 | 100.000 |
| | Remix Screen | Tyg 3 | 90% ull + 10% nylon | 170 cm | 16 | Skärmväggstyg |
| | Revive 1 | Tyg 4 | 100% återvunnen polyester | 140 cm | 25 | 60.000 |
| | Steelcut 3 | Tyg 5 | 90% ull + 10% nylon | 140 cm | 40 | 100.000 |
| | Steelcut Trio 3 | Tyg 5 | 90% ull + 10% nylon | 140 cm | 54 | 100.000 |
| | Steelcut Quartet | Tyg 5 | 90% ull + 10% nylon | 140 cm | 19 | 100.000 |
| | Nevotex www.nevotex.se | Barnum | Tyg 5 | 45% bomull + 15% ull + 13% acryl + 19% viskos + 8% polyamid | 140 cm | 16 |
| Blues CS II | | Tyg 4 | 100% Trevira CS | 140 cm | 32 | 80.000 |
| Caleido | | Tyg 2 | 63% bomull + 37% linne | 140 cm | 52 | 32.500 |
| Lido / Lido Trend | | Tyg 3 | 100% polyester | 148 cm | 83 | 115.000 |
| Marlon | | Tyg 4 | 70% återvunnen olefin + 30% polyester | 140 cm | 11 | 70.000 |
| Rock CS | | Tyg 3 | 100% Trevira CS | 140 cm | 42 | 70.000 |
| Slottsfjord | | Tyg 3 | 100% polyester | 145 cm | 30 | 100.000 |
| Wave | | Tyg 3 | 93% återvunnen olefin + 7% polyester | 140 cm | 9 | 40.000 |
| Wooly | | Tyg 3 | 70% ull + 25% polyamid + 5% andra fibrer | 150 cm | 54 | 150.000 |
| Wooly Wide | | Tyg 4 | 70% ull + 25% polyamid + 5% andra fibrer | 170 cm | 15 | 40.000 |

Färger

Standardlaminat

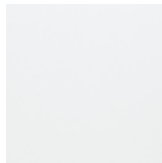

Vit



Ljusgrå

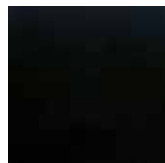

Svart



Ek



Brun ek



Svart ek

Kompaktlaminat

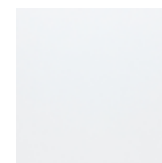

Vit

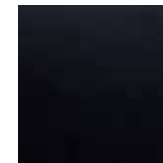

Svart

Högtryckslaminat

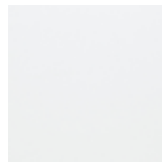

Vit

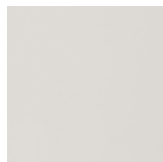

Ljusgrå

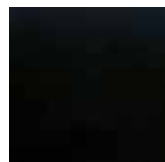

Svart

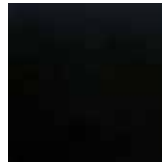

Svart Fenix

Fanér



Ask



Vitlaserad ask



Björk



Ek

Desktop linoleum



4023 nero



4132 ash

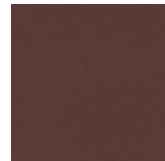

4154 burgundy

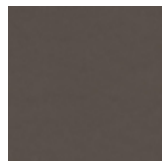

4172 mauve

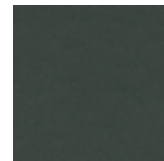

4174 conifer



4175 pebble



4176 mushroom



4177 vapour



4179 smokey blue

Infärgad MDF



Ljusgrå

Metall

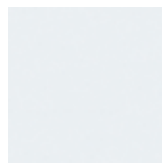

Vit



Silver



Svart

Färgkodsförklaring

Utförandekoder

S=SKIVA/STOMME

- 1=Ekfanér
- 2=Vitlaserad ask (5%)
- 29=Askfanér
- 3=Bets på ek*
- 4=Björkfanér
- 49= Svarvat björkfanér
- 5=Laminat
- 51=Vit HT-laminat
- 52LJ=Ljusgrå HT-laminat*
- 53=Vit kompaktlaminat
- 54=Svart kompaktlaminat
- 55=Vit standardlaminat
- 56=Ljusgrå standardlaminat*
- 57=Svart HT-laminat*
- 58=Svart standardlaminat*
- 59=Special-laminat*
- 6=Valnöt*
- 8=Bok*
- 9=Special*

U=UNDERREDE

- 1=Silver
- 12=Silverfot, vitt ben
- 2=Vit/vitlasyr på ask (5%)
- 3=Svart
- 5=Krom
- 51=Kromfot, silver ben
- 52=Kromfot, vitt ben
- 53=Kromfot, svart ben
- 6=Ask natur
- 8=Grå
- 9=Special*

Utförandekoder Core

S=STOMME

- V6=Ljusgrå infärgad MDF

U=DÖRRAR/FÖRSTYCK

- V6=Ljusgrå infärgad MDF

* ej lagervara = längre leveranstid



Möbelfakta ger många fördelar för aktörerna på möbelmarknaden och en trygghet och säkerhet för kunden.

Möbelfakta är ett komplett referens- och märkningssystem för möbler, som omfattar såväl tekniska, miljömässiga som produktionsetiska krav.

Genom att följa Möbelfakta fångar du omvärldens krav inom alla tre områdena. En möbel som lever upp till Möbelfaktas tre delar möter kraven på miljö, är tillverkad enligt etiska riktlinjer och följer gällande kravspecifikationer ifråga om kvalitet. Detta med syfte att säkerställa en hållbar utveckling och ge möbelproducenterna ett starkt utgångsläge såväl nationellt som internationellt.

Möbelfakta ska vara ett hjälpmedel för producenter, inköpare, formgivare, arkitekter och andra som använder eller arbetar med möbler. Möbelfakta kan med fördel användas som en guide vid olika typer av upphandling.

Special

Specialytbehandling

Bets på ek

Svart anti-fingerprint-laminat

Klarlackerad ljusgrå/svart MDF

Klarlackerad plywood

Kompaktlaminat

Ytor bordsskivor

Vitlasyr (5%) utföres på askfanér. Specialfärg metall, specialfanér eller laminat begär offert.

Tillägg 30% på ekpriset gäller för bets. Standard bets är gråsvart och svart. Begär offert vid större antal eller annan kulör.

Svart anti-fingerprint-laminat på bordsskivor kan erhållas mot fanérpriset. Begär offert vid större antal.

Bordsskivor i klarlackerad ljusgrå eller svart infärgad MDF kan erhållas mot fanérpris.

Bordsskivor i klarlackerad björkplywood kan erhållas mot pristillägg 30% på fanérpriset.

Bordsskivor tillverkas i vit eller svart 12 mm kompaktlaminat med svart kärna mot pristillägg 30% på fanérpriset. Begär offert vid större antal.

Övriga anpassningar bordsskivor

Kärna i svart infärgad MDF 19 mm kan erhållas mot pristillägg 1000:- per bordsskiva. (ej STD-laminat)

Kärna i blå, grön, gul och röd infärgad MDF 19 mm eller björkplywood 21 mm kan erhållas mot pristillägg 2000:- per bordsskiva. (ej STD-laminat)

Rak kapning av skiva erbjuds mot pristillägg 500:-. Begär offert vid större antal.

ABS-kantlist i avvikande färg på laminatskivor, tillägg 200:- per skiva. Gäller vit, ljusgrå och svart. Begär offert vid annan kulör.

Hörnradie 20 mm (ej kantlist), 50 mm (1 mm kantlist), 80 mm (2 mm kantlist), 150 mm (2 mm kantlist). Pristillägg 500:- per hörn.

Fasning (MDF)



Standard kant.



Fasad kant på MDF skiva med kantlist, skriv F före strecket i artikelnummer, ange färg i text. Tilläggs kostnad 1000:- per skiva.



Fasad kant i klarlackerad MDF kan erhållas, skriv MF före strecket i artikelnummer. Tilläggs kostnad 1000:- per skiva.

Fasad kant i klarlackerad svart infärgad MDF kan erhållas, skriv SF före strecket i artikelnummer. Tilläggs kostnad 2000:- per skiva.



Rundad kant i klarlackerad MDF kan erhållas, skriv MR före strecket i artikelnummer. Tilläggs kostnad 1000:- per skiva.

Rundad kant i klarlackerad svart infärgad MDF kan erhållas, skriv SR före strecket i artikelnummer. Tilläggs kostnad 2000:- per skiva.

Kantradie 15 mm

Specialtillverkning

Vi har kunskaper för specialanpassning av arbetsplatser och står eventuellt till tjänst med denna service. Vi vill dock göra er uppmärksamma på att, **annullering av påbörjade specialorder samt returer av specialtillverkade artiklar godkännes ej.**

Vid specialtillverkning ska köparen skriftligen godkänna säljarens underlag/ritning innan produktionen påbörjas.

Vid större specialorder kan även en viss delbetalning uttagas innan produktionsstart.

Leveranstiden beräknas från när vi erhållit godkända underlag.

Standardlaminat

Avser SA direktlaminat vit, svart och ljus grå.

HT-laminat

Avser SA högtryckslaminat vit, svart och ljus grå.

Tyg

För bästa klädresultat förbehåller SA Möbler sig rätten att avråda från vissa tyger om slutresultatet på produkten inte följer våra krav

SA Möbler AB
Kyrkefallavägen 3
SE-543 34 Tibro

Tel. +46 (0)504 19800

E-mail: info@samobler.se
www.samobler.se