

# Bruttoprislista

## 2024-03-01



# SENAB

## Färgmarkeringar och/eller symboler för hållbara alternativ i prislistan:

### Mörkgrön markering eller symbol

Miljömärkt produkt – Möbler där hela den sammansatta varan har en typ 1 miljömärkning enligt ISO 14024 med Svanen, Möbelfakta, EU Ecolabel eller annan likvärdig märkning.

### Ljusgrön markering eller symbol

Hållbarhetsmärkt produkt eller beståndsdel – Möbler där hela eller delar av den sammansatta varan är hållbarhetsmärkt, exempelvis med FSC, EU Ecolabel eller OEKO-TEX®. Leverantören ska kunna ge mer detaljerad information om vilka delar eller variationer som är hållbarhetsmärka vid begäran.

### Orange markering eller symbol

Klimatberäknad produkt – Produkt med dokumenterad miljövarudeklaration (EPD) enligt ISO 14025.

### Lila markering eller symbol

Produkt med återvunnet eller förnybart material (enligt definitionerna i ISO 14021). Leverantören ska kunna ge information om andel (%) återvunnet och/eller förnybart (biobaserat) vid begäran. Märkning av återvinningsbart material utgår.



### Blå markering eller symbol

Demonterbar produkt – Produkt som är demonterbar till olika komponenter och beståndsdelar som i första hand möjliggör återbruk och i andra hand materialåtervinning när produkten nått sin fulla livslängd. Produkten ska vara designad för renovering, det vill säga att det ska vara enkelt att reparera och byta ut moduler, komponenter och beståndsdelar som slits över tid. Exempelvis ska ytskikt, som bordsskivor, textil och stoppning kunna tas isär, avlägsnas och ersättas med hjälp av vanligt förekommande manuella verktyg, ej specialverktyg. Enklare reparationer och utbytesarbeten ska kunna utföras av en lekman. Om det krävs fackmanakunskap för mer avancerade arbeten ska det framgå av anvisningarna som leverantören ska kunna ge vid begäran. Anvisningarna ska innehålla en sprängskiss, steg för steg beskrivning inklusive vilka verktyg som krävs samt hur möbelns ingående delar bör källsorteras.

# VILLKOR OCH ÖVRIGA TILLÄGG

<b>Leveransvillkor</b>	Fritt fabrik
<b>Betalningsvillkor</b>	30 dagar netto eller enligt överenskommelse
<b>Priser</b>	Mervärdesskatt tillkommer
<b>Bets stolar/bord</b>	Startkostnad 1000,- för standard (mahogny, körsbär) Startkostnad 1500,- efter insänt prov Tillkommer sedan 600,-/stol Betsade bordsskivor offereras
<b>Stoppning</b>	Kallskummad brandhärdad polyeter Tillägg avtagbar klädsel
<b>Tyg</b>	Insänt kundtyg eller efter order
<b>Garanti</b>	2 års garanti för material- och konstruktionsfel
<b>Transportskador</b>	Anmäls till resp. transportbolag inom 8 dagar
<b>Förbehåll</b>	Vi förbehåller oss rätt till ändringar av produkter under prislisans giltighetstid

# SITTMÖBLER – Stolar, karmstolar

Utförande	Art.nr	å-pris
<b>GLOBUS</b> Stativ av skiktlimmad bok alt. björk. Sits och rygg klädd ex. tyg. Stoppning av 20 mm kallsaum. Stapel- och kopplingsbar. Kan förses med hjul på framben. Ekfanér offereras.		
 		
<b>Stol</b>		
Bok, klädd ex tyg	4120.10	2 090,-
Björk, klädd ex tyg	4120.00	2 270,-
Bets	4120.15	offereras
<b>Karmstol</b>		
Bok, klädd ex tyg	4125.12	2 090,-
Björk, klädd ex tyg	4125.00	2 270,-
Bets	4125.15	offereras
<b>Tillägg 30 mm skum i sits</b>		35,-
<b>Kopplingsbeslag</b> fasta inborrade under armstöd, ej synliga.	9900.07	185,-
<b>Skrivskiva</b> uppfällbar. Fästes på armstöd. Avtagbar.	7110.12	715,-
<b>Avtagbar klädsel</b> inkl. urinväv. Kardborrband.	9900.25	390,-

Tygåtgång 140/150 cm bredd: 0,65 m/1 st, 5,20 m/10 st

Tygåtgång 130 cm bredd: 0,65 m/1 st, 6,00 m/10 st

Volym: Kartong 0,44 m<sup>3</sup>/4 st

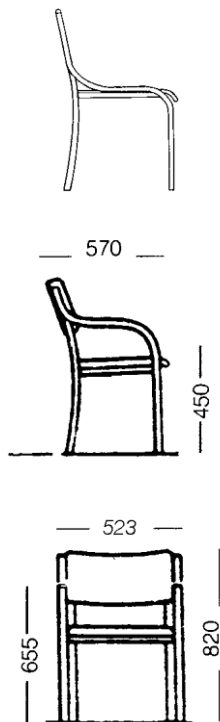

# SITTMÖBLER – Stolar, karmstolar

Utförande

Art.nr

å-pris

MAGIC



Stativ av stålrör, ytbehandling krom alt. epoxylack valfri kulör RAL-skala. Sits och rygg klädd ex tyg. Stoppling av 50 mm kallsaum, sits 30 mm rygg. Stapel- och kopplingsbar. Kan staplas upp till 15 st per stapel och lagras på tillhörande vagnar.

**Stol**

Klädd ex tyg

4180.00

6 650,-

**Karmstol**

Klädd ex tyg

4180.10

7 305,-

**Kopplingsbeslag fasta**

9900.09

185,-



**Stolsvagn**

6 800,-

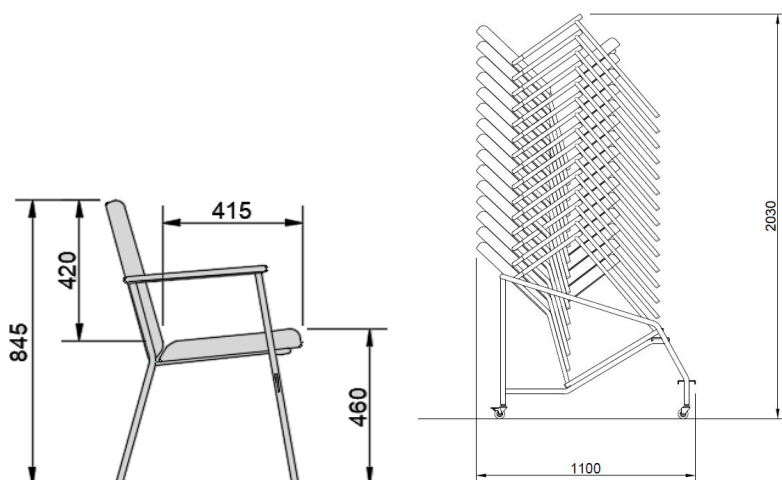
Tygåtgång 140 cm bredd: 1,15 m/1 st, 11,50 m/10 st



# SITTMÖBLER – Stolar, karmstolar

Utförande	Art.nr	å-pris
<b>PENNY</b>  	Stativ av skiktlimmad bok alt björk. Helklätt sittskal, klädd ex tyg. Hela ryggen klädd runtom. Stoppning av 20 mm kallsaum. Stapel- och kopplingsbar. Ekfanér offereras.	
<b>Karmstol</b>		
Bok, klädd ex tyg	4150.10	3 140,-
Björk, klädd ex tyg	4150.00	3 905,-
Bets	4150.15	offereras
<b>Tillägg 30 mm brandhärdad kallsaum</b>		35,-
<b>Kopplingsbeslag fasta</b> Inborrade under armstöd, ej synliga.	9900.07	185,-
<i>Tygåtgång 150 cm bredd: 0,65 m/1 st, 6,50 m/10 st</i> <i>Tygåtgång 140 cm bredd: 0,90 m/1 st, 9,00 m/10 st</i> <i>Skinnåtgång: 18 fot/stol</i> <i>Volym: Kartong 0,44 m<sup>3</sup>/4 st</i>		

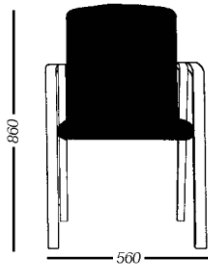
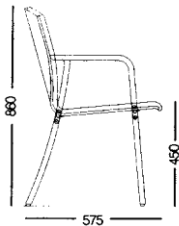

# SITTMÖBLER – Stolar, karmstolar

	Utförande	Art.nr	å-pris
<b>GABI</b> 	Stativ av skiktlimmad bok alt björk. Sits och rygg klädd ex tyg. Stoppning av 30 mm kallsaum. Stapel- och kopplingsbar.		
	<b>Karmstol</b>		
	Bok, klädd ex tyg	4170.25	1 915,-
	Björk, klädd ex tyg	4170.00	2 090,-
	Bets	4170.15	offereras
	<b>Kopplingsbeslag fasta</b>		
	Inborrade under armstöd, ej synliga	9900.07	185,-
	<b>Avtagbar klädsel</b>		
	Inkl. urinväv på sits. Kardborrband.	9900.25	390,-
	<i>Tygåtgång 150 cm bredd: 0,70 m/1 st, 6,30 m/10 st</i>		
	<i>Tygåtgång 140 cm bredd: 1,10 m/1 st, 7,00 m/10 st</i>		
	<i>Skinnåtgång: 13 fot/stol</i>		
	<i>Volym: Kartong 0,44 m<sup>3</sup>/4 st</i>		

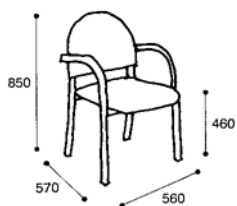

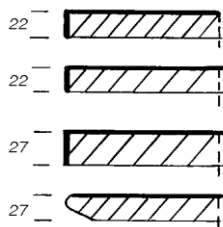

# SITTMÖBLER – Bord

## TYP AV BORDSSKIVA



- A:** 22 mm direktlaminat/bok, björk eller andra trämonster
- B:** 22 mm bok- alt. björkfanerad skiva, 3 mm kantlist
- C:** 27 mm bok- alt. björkfanerad skiva, 3 mm kantlist
- D:** 27 mm bok- alt. björkfanerad skiva, snedskuren profil

*Alla bord kan levereras med andra skivstorlekar*

Utförande	Art.nr	å-pris
<b>GLOBUS</b> Stativ av skiktlimmad bok. Höjd 72 cm, går ej att kapa.		
  <b>70 cm diameter</b>	A skiva 3035.70 C skiva 3010.05 D skiva 3010.06	2 485,- 3 600,- 3 635,-
<b>90 cm diameter</b>	A skiva 3035.74 C skiva 3010.11 D skiva 3010.12	2 815,- 4 475,- 4 510,-
<b>110 cm diameter</b>	A skiva 3035.72 C skiva 3010.07 D skiva 3010.08	3 415,- 5 570,- 5 395,-
<b>120x70 cm</b>	A skiva 3035.78 C skiva 3010.15 D skiva 3010.16	2 850,- 4 310,- 4 400,-

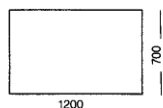
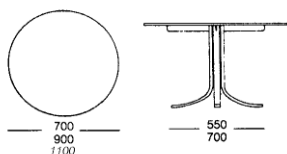



# SITTMÖBLER – Bord

Utförande

Art.nr

å-pris

**SALUT**



Ben av skiktlimmad bok. Höjd 73 cm. Kan anpassas till önskad höjd. Ben av björk offereras.

**Bord**

120x70 cm	A skiva	3045.78	3 175,-
	C skiva	3020.15	4 655,-
140x70 cm	A skiva	3045.75	3 355,-
	C skiva	3020.30	5 040,-

**Halvcirkel**

140x70 cm	A skiva	3045.80	3 030,-
	C skiva	3020.20	5 465,-

**Bord**

70 cm diameter	A skiva	3045.70	2 630,-
	C skiva	3020.05	3 610,-
90 cm diameter	A skiva	3045.74	3 305,-
	C skiva	3020.10	4 975,-
120 cm diameter	A skiva	3045.72	3 785,-
	C skiva	3020.07	6 620,-

**Kapning av ben/bord**

+175,-

**Andra storlekar och träslag**

offereras

**Endast stativ**

Höjd=710 mm/st

610,-

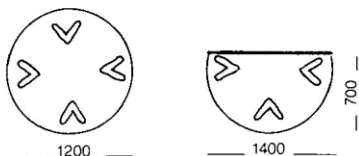
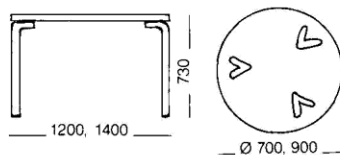

# STOLAR för hörsalar/auditorielokaler, teatrar/biografer, teleskopläktare och kongresshallar

---

Samtliga stolar offereras till varje särskilt projekt.

## GOAL

Lämplig i skolmiljö. Sitsen faller med motvikt.



## GALA

Mer påkostad variant av GOAL, bl.a. större klädd rygg. Kraftigare stoppning i sits och rygg.

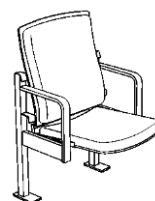
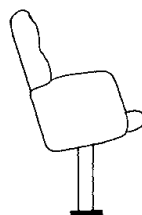

## WING

Mer påkostad variant av WAVE. Kraftigare stoppning i sits och rygg.

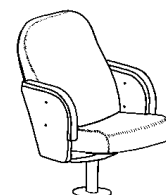
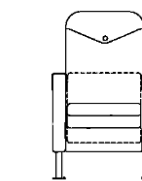

## COMBI

Har mycket god sittkomfort med sits och rygg av formpressad bok och komfortabel stoppning. Armstöden kan förses med skrivskiva som fälls ner i armstödet. Användbar i kongresshallar, teatrar etc.

## DANCING QUEEN

Teaterstol med mycket hög sittkomfort. Sits och rygg formpressade. Stoppning med sido- och svankstöd. Armstöd av formpressat trä. Kan förses med fyllning.

## MAXIM

God sittkomfort. Sits och rygg av formpressad bok. Ergonomiskt utformad. Kan förses med skrivskiva. Lämplig vid höga kvalitetskrav.

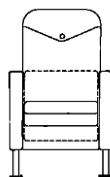

## MEDIA

Helklädd sits och rygg. Träarmstöd. Sits fäller med integrerad motvikt.

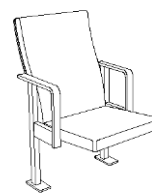

## MINI

Nerbantad version av Maxim.

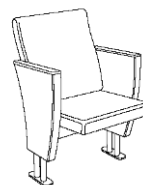

## WASA

Vår lyxigaste variant. Mycket hög sittkomfort genom spiralfjäderkonstruktion i sits och rygg. Fast eller fällbar sits. Kopplade eller fristående. Kan förses med skrivskiva i armstöd.



## TELESKOPLÄKTARE

För hörsalar och teatrar.

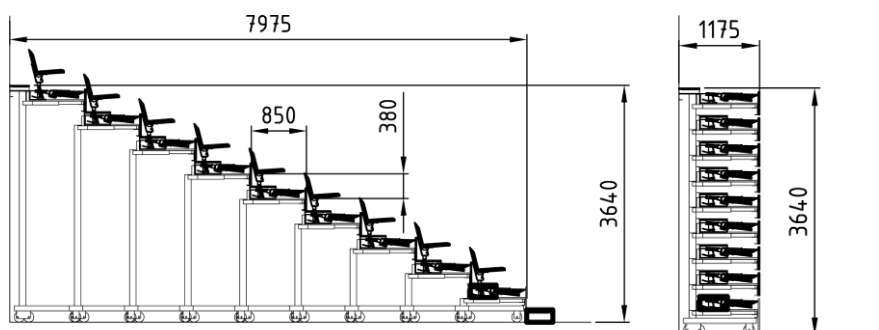

*Detta är några exempel på stolar ur vårt sortiment*

*Kontakta oss gärna för mer utförlig presentation.*

*Se utförligare bilder på vår hemsida [www.adeptcollection.se](http://www.adeptcollection.se)*

# KONTAKT

**Adress** Adept Collection AB  
Diabasgatan 15  
254 68 Helsingborg

**Telefon** +46 (0)10-1848250

**Direkt** Anna Gjertz  
*Försäljning Sverige*  
+46 (0)73-0632075  
[anna@adeptcollection.se](mailto:anna@adeptcollection.se)

Alexandra Aronsson Yolbir  
*Ekonomiansvarig*  
+46 (0)70-9307656  
[alexandra@adeptcollection.se](mailto:alexandra@adeptcollection.se)

Janeth Lindqvist  
*Försäljning Sverige/Norge*  
+46 (0)70-3249330  
[janeth@adeptcollection.se](mailto:janeth@adeptcollection.se)

Ulf Knutas  
*Försäljning Sverige*  
+46 (0)70-3201291  
[ulf.knutas@adeptcollection.se](mailto:ulf.knutas@adeptcollection.se)

Alf Tore Vierli  
*Försäljning Norge*  
+47 48190911  
[alf.tore.vierli@adeptcollection.no](mailto:alf.tore.vierli@adeptcollection.no)

**E-mail** [adept@adeptcollection.se](mailto:adept@adeptcollection.se)

**Web** [www.adeptcollection.se](http://www.adeptcollection.se)

**Bankgiro** 5929-1393

**Plusgiro** 18 16 02-4

**Org.nr.** 556497-4938

**InExchange** GLN 7365564974932

# Övriga trästolar

Vi kan även leverera detta sortiment för offentliga miljöer.

Priser offereras minimum antal 100 stolar. Ej lagervaror.

SELMA



ROSA



LEA



NILS



NILS II



EGON



EGON II



SIRI



FREJA

