

BLÅ STATION

**PRISLISTA ADDA VERSION
2024.03
SEK BRUTTOPRISER**



SENAB

Färgmarkeringar och/eller symboler för hållbara alternativ i prislistan:

Mörkgrön markering eller symbol

Miljömärkt produkt – Möbler där hela den sammansatta varan har en typ 1 miljömärkning enligt ISO 14024 med Svanen, Möbelfakta, EU Ecolabel eller annan likvärdig märkning.

Ljusgrön markering eller symbol

Hållbarhetsmärkt produkt eller beståndsdel – Möbler där hela eller delar av den sammansatta varan är hållbarhetsmärkt, exempelvis med FSC, EU Ecolabel eller OEKO-TEX®. Leverantören ska kunna ge mer detaljerad information om vilka delar eller variationer som är hållbarhetsmärka vid begäran.

Orange markering eller symbol

Klimatberäknad produkt – Produkt med dokumenterad miljövarudeklaration (EPD) enligt ISO 14025.

Lila markering eller symbol

Produkt med återvunnet eller förnybart material (enligt definitionerna i ISO 14021). Leverantören ska kunna ge information om andel (%) återvunnet och/eller förnybart (biobaserat) vid begäran. Märkning av återvinningsbart material utgår.

Blå markering eller symbol

Demonterbar produkt – Produkt som är demonterbar till olika komponenter och beståndsdelar som i första hand möjliggör återbruk och i andra hand materialåtervinning när produkten nått sin fulla livslängd. Produkten ska vara designad för renovering, det vill säga att det ska vara enkelt att reparera och byta ut moduler, komponenter och beståndsdelar som slits över tid. Exempelvis ska ytskikt, som bordsskivor, textil och stoppning kunna tas isär, avlägsnas och ersättas med hjälp av vanligt förekommande manuella verktyg, ej specialverktyg. Enklare reparationer och utbytesarbeten ska kunna utföras av en lekman. Om det krävs fackmanakunskap för mer avancerade arbeten ska det framgå av anvisningarna som leverantören ska kunna ge vid begäran. Anvisningarna ska innehålla en sprängskiss, steg för steg beskrivning inklusive vilka verktyg som krävs samt hur möbelns ingående delar bör källsorteras.

MILJÖ, KVALITET & HÅLLBARHET

MILJÖ & KVALITET

Blå Station är ett designföretag med egen utveckling, produktion, marknadsföring och försäljning av smarta, innovativa, hållbara kvalitetsmöbler för ett långt liv i offentlig miljö. Detta görs under eget internationellt varumärke.

För oss har ett aktivt miljöarbete alltid varit en självklarhet och det återspeglas i våra val av material och produktionsprocesser.

ISO 9001 - KVALITETSLEDNING



Blå Station är ISO 9001 certifierade.

ISO 9001 är en standard för kvalitetsledning för verksamhetsprocesser med fokus på följande områden:

- Kundfokus
- Ledarskap
- Medarbetarnas engagemang
- Processinriktning
- Kontinuerlig förbättring
- Faktabaserade beslut
- Relationshantering

ISO 14001 - MILJÖLEDNING



Blå Station är ISO 14001 certifierade.

ISO 14001 är en internationell ledningssystemstandard för planering, genomförande, uppföljning och kontinuerlig förbättring av verksamhetens miljöarbete. En certifiering enligt ISO 14001 innebär ett målmedvetet arbete med en dokumenterad förbättring inom följande områden:

- Ökad effektivitet vid användning av resurser och material per levererad nytta.
- Hållbar produktutveckling utifrån ett livscykelperspektiv.
- Anpassning av verksamheten till och för den cirkulära ekonomin.
- Verksamhetsutveckling med hållbarhet som grundläggande affärsidé.
- Ökad goodwill och trovärdighet organisationen och ökad kompetens internt.
- Förbättrad dialog med intressenter, smartare upphandling och förbättrade leverantörsrelationer.

MÖBELFAKTA



Produkter märkta med Möbelfakta symbolen i prislistan markerar att hela eller delar av kollektionen är godkända och certifierade enligt Möbelfaktas kriterier. Kontakta oss för mer information.

Möbelfaktas grundkriterier omfattar riktlinjer inom tre områden; kvalitet, miljö och socialt ansvarstagande.

De miljökrav som ligger till grund i Möbelfakta är baserade på kriterier från Miljöstyrrådet. Det innebär krav på såväl låg miljöpåverkan som god kvalitet. Möbler som håller för lång användning är i sig miljöbesparande eftersom de inte behöver bytas ut så snart. Möblerna testas gällande hållbarhet, stabilitet och säkerhet innan de godkänns för Möbelfakta.

De tekniska kraven bygger på etablerade Europeiska och internationella standarder (bl.a EN och ISO) och kraven på socialt ansvar är baserade på principer från FN:s uppförandekod ("Code of Conduct").

För att säkerställa högsta möjliga kvalitet granskas Möbelfaktas kriterier kontinuerligt och revideras efter senaste gällande standarder.

SVANEN MILJÖMÄRKNING

Produkter märkta med Svanen symbolen i prislistan markerar att hela eller delar av kollektionen är godkända och certifierade enligt Svanens kriterier. Kontakta oss för mer information.

Svanenmärkningen borgar för att möblerna har en minimal miljöpåverkan och hög kvalitet. Möbler som håller för lång användning är i sig miljöbesparande eftersom de inte behöver bytas ut på lång tid. Därför testas möblernas hållbarhet, stabilitet och säkerhet innan de godkänns av Svanen.

Svanens miljökrav innebär bland annat att inget trä får hämtas från skyddsvärda skogar. Minst 70 procent ska dessutom komma från certifierat hållbart skogsbruk, där en oberoende part granskat att avverkningen följer strikta regler och att återplantering av skogen sker. Textilier och stoppningar måste klara hårda kemikaliekrav från odlingen av bomull (som inte får besprutas) till färdigt material. Vissa flamskyddsmedel och färgämnen är helt förbjudna. Den metall som används ska vara återvunnen till stor del. Det minskar energiförbrukningen och utsläpp som annars följer av metallframställning, vilket i sin tur minskar stolens påverkan på växthuseffekten.

För Svanenmärkta produkter gäller 5 års garanti, se föregående sida under "Garantitid" för specifikationer.

GREENGUARD GOLD



Produkter märkta med UL GREENGUARD Gold symbolen i prislistan markerar att hela eller delar av kollektionen är godkända och certifierade enligt UL GREENGUARD Golds kriterier. Kontakta oss för mer information.

Produkter som tilldelas UL GREENGUARD Gold certifikat är vetenskapligt bevisade att uppfylla några av världens strängaste kemiska utsläppsstandarder, vilket bidrar till att minska risken för kemisk exponering och luftföroreningar inomhus.

UL GREENGUARD Gold certifieringen inkluderar hälsobaserade kriterier för kemikalier och kräver också lägre totala VOC-utsläppsnivåer. Detta för att säkerställa att produkten är lämpliga för användning i miljöer som skolor och sjukvårdsanläggningar.

Förutom att begränsa utsläppen av mer än 360 VOC och begränsa det totala kemiska utsläppet, måste GREENGUARD Gold-certifierade produkter också uppfylla kraven för Kaliforniens folkhälsoavdelning (CDPH) (även känd som Kalifornien avsnitt 01350). Kontorsmöbelprodukter som är GREENGUARD Gold-certifierade är också kompatibla med BIFMA X7.1-standarderna och BIFMA e3-poäng 7.6.1, 7.6.2 och 7.6.3.

ÅTERBRUK

Blå Station erbjuder även lösningar för renovering och återbruk för Blå Stations produkter där en lösning tas fram baserat på kundens önskemål, produkt, skick, kvantitet och region. Kontakta oss för mer information.

ADDA | MILJÖMÄRKT PRODUKT



Produkt som har en typ 1 miljömärkning enligt ISO 14024 med Svanen, Möbelfakta, EU Ecolabel eller annan likvärdig märkning synliggörs med miljömärkningens logga eller grön symbol.

ADDA | PRODUKT SOM INNEHÅLLER ÅTERVUNNET ELLER FÖRNYBART MATERIAL



enligt definitionerna i ISO 14021, synliggörs med lila symbol. Information om andel återvunnet och/eller förnybart material ska ges vid begäran från Adda eller avropande myndighet.

INNEHÅLLSFÖRTECKNING

TYGLISTA	4
FÄRGKARTOR	5-8
TYGLISTA BOB & BOBBY	23-24
BIG TALK O770, O771	9
BIMBO O60	10
BOB FAMILJEN S8	11-23
BOBBY S82	25
COMBO L602, L603	26
DENT B502, B502D	27
DENT STACK B501, B501D	28
DENT WOOD B504, B504D	29
DUNDRA S70	30
DUNDRA S73-82	31
DUNDRA S72-82	32
DUNDRA S71	33
HONKEN O141, O142, O143	34
HONKEN S, XL	35
HONKEN X40 & X46 O130, O131	36
INNOVATION C O70	37
JACK L400	38
JACK L403	39
JACKLESS L404	40
MAX O235	41
OM B520	42
OPPO O50, O50A, O52, O52A	43
OXO O100	44
PING-PONG L232, L233	45
PING-PONG L230, L231	46
RUT S61	47-50
SIZE L901	51
SIZE L904	52
SIZE L905	53
SIZE L906	54
SPARTA B15	55
STILL LIFE B510, B512	56
STILL LIFE STACK B511, B513	57
STING O30, O30A	58
SUPERSTRAW S25N	59
WILMER O59	60
WILMER O55, O57	61
WILMER O56, O58	62
ÅHUS B30, B31, B33	63

ARC A44	64
GAIA A42	65
GINKGO A40	66

TYGLISTA

BASTYGER

CAMIRA	Xtreme
	X2
	Main Line Plus
	Main Line Flax
	Main Line Twist
	Sumi
GABRIEL	Rivet
	Step (TR.CS)
	Step Melange (TR.CS)
	Cura
	Renewed Loop

TYGKLASS 1

CAMIRA	Silk
	Hemp
	Synergy
GABRIEL	Europost 2
	Gaja Classic
	Fame
	Focus, Focus Melange
	Grain
	Cyber
KVADRAT	Select
	Remix 3
	Clara 2
	Step
SVENSSON	Heritage Serie
	Harper
	Ally
	Cody
	Node
	Macro
	Bowen
	Rock (TR.CR)
NEVOTEX	Blues (TR.CS)

TYGKLASS 2

GABRIEL	Crisp
	Luna 2
	Breeze Fusion
	Capture

TYGKLASS 2

GABRIEL	Harmony
	Passion
	Morph
	Athlon & Athlon Plus
	Tonica 2
	Re-wool
KVADRAT	Atlas
	Naveli
	Hero 2
	Hero Heather
	Canvas 2
SVENSSON	Accessoire serie
	Club
	Mingel (TR.CS)
	Poppy (TR.CS)
	Be on

TYGKLASS 3

CAMIRA	Craggan Flax
KVADRAT	Divina 3
	Hero 2
	Molly 2
	Melange Nap
	Tonus 4
	Steelcut 3
	Steelcut trio 3
	Criss Cross
GABRIEL	Focus Royal
SVENSSON	Rami
	Rami Plus
GUDBRANDSDALEN	Bardal
	Heidal
	Amdal
	Gandal

TYGKLASS 4

GABRIEL	Savoy velvet (TR.CS)
	Nobel
	Umber
KVADRAT	Vidar 4

TYGKLASS 4

KVADRAT	Raas
	Divina melange 3
	Divina MD
SVENSSON	Debut
VESCOV	Lani
	Lamu
	Wolin
	Fuga
	Ponza velvet
	Dikson
	Foster
	Hestan
	Moore

INSÄNT TYG

Enligt överenskommelse, tyget ska först godkännas av Blå Station. Pris för produkt med insänt tyg är detsamma som för lägsta prisklassen för respektive produkt. Vi debiterar en expeditonsavgift på 1800kr för det första insända tyget, därefter 500kr per tyg som tillkommer (Netto per order). Vid överenskommelse angiven tygätgång gäller enfärgat tyg. Vänligen kontrollera tygätgången samt leveransadress.

Vi kan offerera tyger som ej finns i vår tyglista. Fråga oss. Vi reserverar oss mot mindre avvikelser i färgnyanser på tyg och läder.



Alla tyger uppfyller brandkrav enligt standard SS-EN1021-1/2 och BS 5852 ig.s 2-3 då de sätts på brandhårdigt skum med min. vikt 35 kg/m³. Tyger märkta med flammen uppfyller även kraven enligt BS 5852 ig.s 2-5/Crib 5.



SIS miljömärkning AB intygar att tygerna märkta med EU-blomman överensstämmer med europeiska miljömärkningskrav för textilier.

*Vid val av sammetsyger, konstläder eller vinyl kan små rynkor uppstå längs sömmarna av vissa produkter.

5 | LÄDER (REM)



SVART NO 9308
TÄRNSJÖ



NATUR NO 9300
TÄRNSJÖ

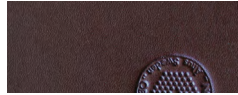

BRUN NO 9368
TÄRNSJÖ

6A | LÄDER 1



ELMO SOFT
LÄNK



ELMOTIQUE
LÄNK

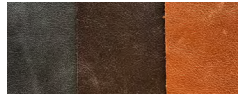

ELMOVINTAGE
LÄNK

6B | LÄDER 2 (Be om offert!)

TÄRNSJÖ

6C | LÄDER (ELMODESIGN PIQUÉ)



SVART 99999



BRUN 33004

FÄRGKARTOR FÖR LÄDER

NR 5. Styvt vegetabiliskt möbelläder från Tärn sjö Garveri.

NR 6. Mjukt vegetabiliskt plymåläder från Tärn sjö Garveri, urval ur Elmo Läders sortiment samt Sörensen läder.

Läderkartor nr 5 och 6 kan beställas från oss separat.

VÅRA TYG OCH LÄDERLEVERANTÖRER

CAMIRA	www.camirafabrics.com
ELMO LÄDER	www.elmoleather.com
GABRIEL	www.gabriel.dk
GUDBRANDSDALEN	www.gu.no
JAB	www.jab.de
JAB CHIVASSO	www.chivasso.jab.de
KIRKBY DESIGN	www.kirkbydesign.com
KVADRAT	www.kvadrat.dk
MAHARAM	www.maharam.com
MIKO	www.dinamicamiko.com
NEVOTEX	www.nevotex.com
ROMO	www.romo.com
SKAI	www.skai.com
SPRADLING	www.spradling.eu
SVENSSON	www.ludvigsvensson.com
TÄRNSJÖ GARVERI	www.tarnsjogarveri.com
VESCOM	www.vescom.com
VILLA NOVA	www.villanova.co.uk

FÄRGKARTA METALL

1 | STÅL OCH METALL



2A | LACKERAT STÅL (FIN STRUKTUR) GLANS 7

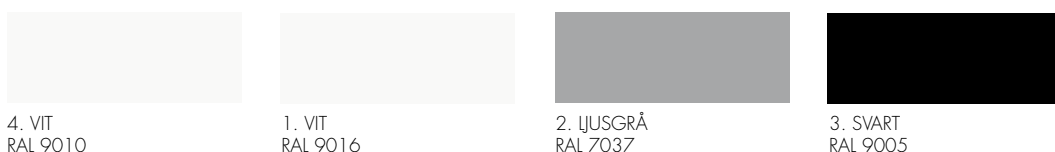

2D | LACKERAT STÅL (SLÄT) GLANS 10

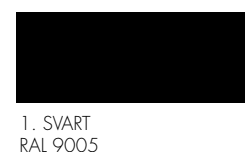

2B | LACKERAT STÅL (FIN STRUKTUR) GLANS 7



2C | LACKERAT STÅL (SLÄT) GLANS 75

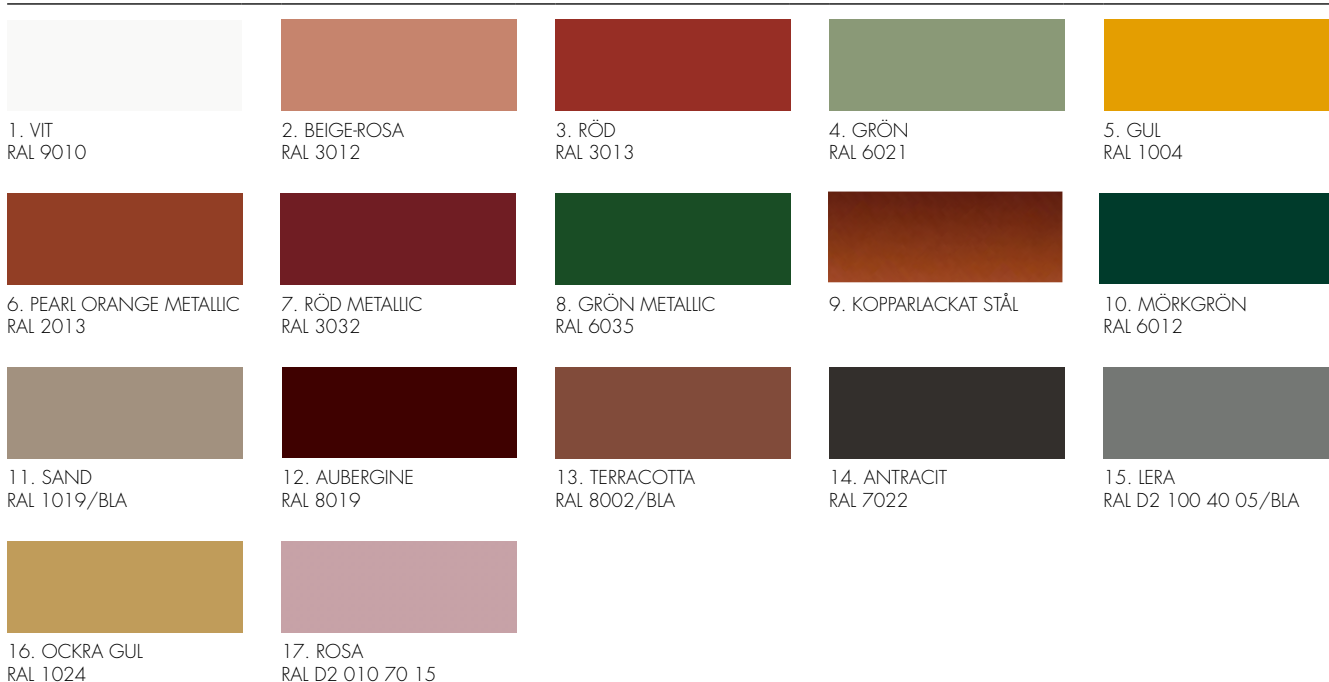

FÄRGKARTA TRÄ

3 | TRÄ



1. ASK

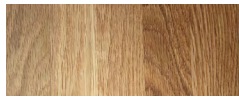

2. EK

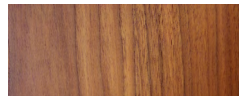

3. VALNÖT



4. BJÖRK



5. FURU

4 | BETSAT OCH LACKERAT TRÄ

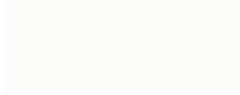

1. VIT
NCS S 0500-N



2. LJUSGRÅ
NCS S 3500-N



3. MÖRKGRÅ
NCS S 7500-N



4. SVART



5. GUL
NCS S 2050-Y10R



6. ORANGE
NCS S 2070-Y70R



7. RÖD
NCS S 3560-Y80R



8. GRÖN
NCS S 6010-G30Y



9. BLÅ
NCS S 7020-R80B



10. LJUS MINTGRÅ
NCS S 4010-B70G



11. BEIGE-BRUN
NCS S 4030-Y50R



12. APMRÖD
NCS S 2040-Y70R



13. ORANGE 2
NCS S 2070-Y50R



14. OCRAGUL
NCS 3060-Y10R



15. ROSA
NCS S 2020-R20B



16. BURGONDY
NCS S 8010-R10B



17. GRÅLILA
NCS S 7010-R50B



18. GRÖN
NCS S 7005-B80G

11 | LACKERAT TRÄ (TILL MOMANG)



1. GRÖN
NCS S 8010-G30Y



2. VINRÖD
NCS S 6030-R10B



3. BLÅ
NCS S 7020-R80B

FÄRGKARTA TRÄ

9A | OSMO



1. CRÈME
3136



2. LERA
3116



3. ROST
3138

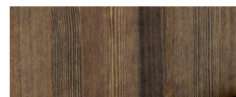

4. EBENHOLTS
3161



5. RÖD
3104

9B | PIGMENTERAD OLJA



1. NATURVIT



2. ANTRACIT

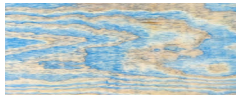

3. BLÅ

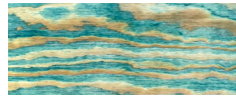

4. GRÖN



5. RÖD



6. MÖRK KOPPAR



7. LJUS KOPPAR

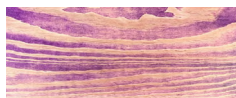

8. VIOLETT



9. VIT



10. LILA



11. CHOKLADBRUN

10 | LACKERAT TRÄ | SKALA TILL RÖHSSKA



1. RÖD 1-SKALA



2. RÖD 2-SKALA



3. GUL-SKALA



4. LILA-SKALA



5. BLÅ-SKALA



6. GRÖN-SKALA



7. SVART-SKALA

FÄRGKARTA STEN & KOMPOSIT

15 | STEN



1. VIT CARRARA MARMOR

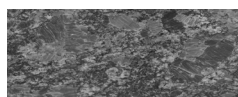

2. STEEL GREY GRANIT

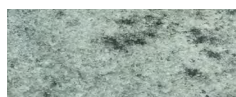

3. GRÖN MARIKA VERDE
GRANIT



4. RÖDBRUN BJÄRLÖV
GRANIT

16 | MINERALKOMPOSIT



1. BLACK PEPPER



2. GOLDEN PEPPER



3. WHITE PEPPER

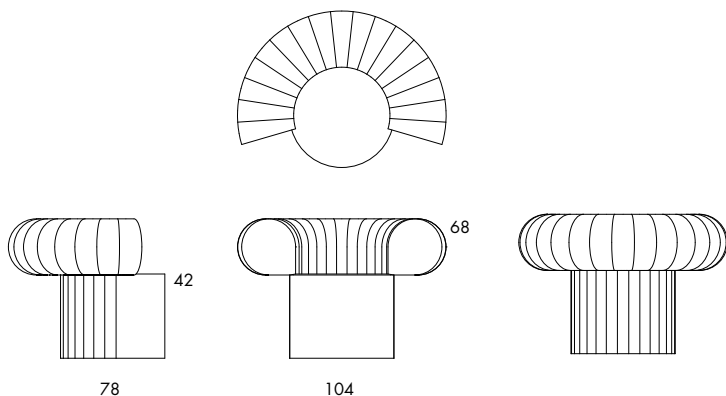

O770 | O771

FÅTÖLJ. Stomme av formgjuten polyuretan med nosagfjädrar. Fotplatta i svartlackerat stål. Helklädd i tyg. Tygen heter Uniform Melange (Kvadrat), Gentle 2 (Kvadrat) eller Athlon/Athlon Plus (Gabriel). Big Talk finns i två utförande, Big Talk 9 har ett färgspektra av 9 färger och finns i 4 standardvarianter och Big Talk 2 har en färgkombination av 2 färger och finns i 4 standardvarianter. Vid val av andra färgkombinationer i textil Uniform Melange, Gentle 2 eller Athlon/Athlon Plus tillkommer en nettokostnad enligt nedan. Övriga utförande kan eventuellt offereras för projekt.

Tyg	Röd*	Brun*	Grön*	Velvet*	Ocra*
O770 Big Talk 9 Helklädd 9 färger	19 960	19 960	19 960	22 090	15 870
O771 Big Talk 2 Helklädd 2 färger	17 830	17 830	17 830	19 460	14 690

Tillägg Netto (+)

Egna färgkombinationer i tyg - Gentle 2, Uniform Melange, Athlon/Athlon Plus. Pris/stol	3 000
---	-------

Big Talk 9 Färgnummer	*Röd	*Brun	*Grön	*Velvet	*Ocra
	Uniform Melange	Uniform Melange	Uniform Melange	Gentle 2	Athlon/Athlon Plus
	Kvadrat	Kvadrat	Kvadrat	Kvadrat	Gabriel
1	593	293	883	783	62119
2	583	283	983	873	68251
3	563	353	993	963	61140
4	633	333	763	683	60141
5	683	363	753	663	65136
6	663	553	833	553	65135
7	653	463	963	443	68253
8	553	413	933	223	68252
9	623	103	813	203	61194

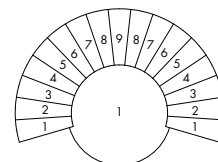

O770 | Big Talk 9

Big Talk 2 Färgnummer	*Röd	*Brun	*Grön	*Velvet	*Ocra
	Uniform Melange	Uniform Melange	Uniform Melange	Gentle 2	Athlon/Athlon Plus
	Kvadrat	Kvadrat	Kvadrat	Kvadrat	Gabriel
1	593	293	883	783	62119
2	583	283	983	873	68251

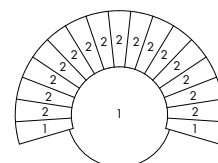

O771 | Big Talk 2

Athlon - uppfyller brandkrav för USA

Athlon Plus - uppfyller brandkrav för EU

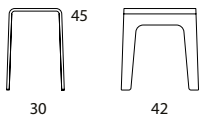

O60 2.3 kg | 0.26 m³/6 pcs

STAPELBAR PALL | BORD. Formpressat skiktlimmat trä. Yta av klarlackerad ask, ek eller valnöt. Betsade färger (från ett urval av fk. 4 nedan) på läggs på ask-fanér. Plastfot.

O60 Ask	1 890
O60 Ek	2 070
O60 Valnöt	2 250
O60 Vit (enligt fk. 4)	1 940
O60 Ljusgrå (enligt fk. 4)	1 940
O60 Svart (enligt fk. 4)	1 940
O60 Gul (enligt fk. 4)	1 940
O60 Röd (enligt fk. 4)	1 940
O60 Grön (enligt fk. 4)	1 940
O60 Blå (enligt fk. 4)	1 940
O60 Ljus Mintgrå (enligt fk. 4)	1 940
O60 Aprikos (enligt fk. 4)	1 940
O60 Kundvald NCS-färg och övriga Fk.4*	2 470

Tillägg (+)

D81 Plastfot med utbytbar slitageyta i filt	120
---	-----

Tillägg Netto (+)

*Ställkostnad bets kundvald NCS-färg. NETTO/färg. Minimi 8 st/färg	2 000
--	-------

*Glansvärde kan skilja sig mellan kundvald NCS och standard alternativten

3 | TRÄ



1. ASK



2. EK

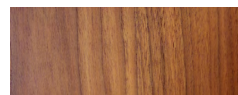

3. VALNÖT

4 URVAL TILL BIMBO | BETSAT OCH LACKERAT TRÄ

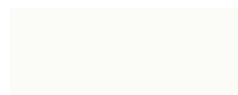
1. VIT
NCS S 0500-N2. LJUSGRÅ
NCS S 3500-N

4. SVART

5. GUL
NCS S 2050-Y10R7. RÖD
NCS S 3560-Y80R8. GRÖN
NCS S 6010-G30Y9. BLÅ
NCS S 7020-R80B10. LJUS MINTGRÅ
NCS S 4010-B70G12. APRIKOS
NCS S 2040-Y70R



BOB

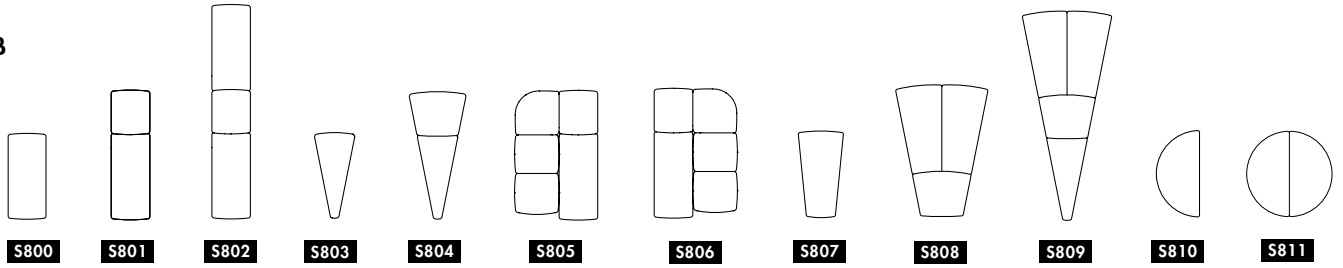

BOB Hide

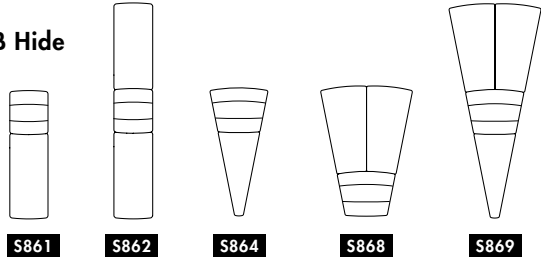

BOB Corner

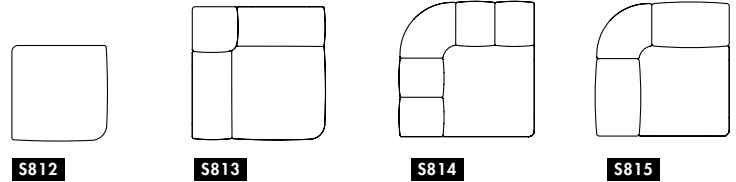

BOB Wide

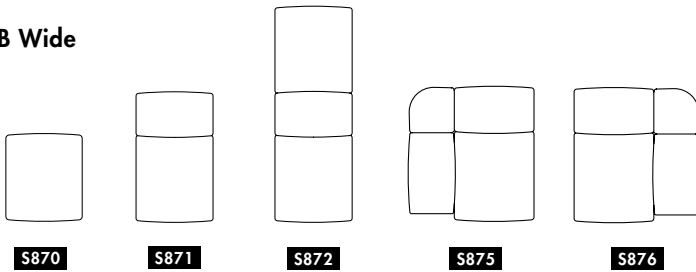

BOB Split

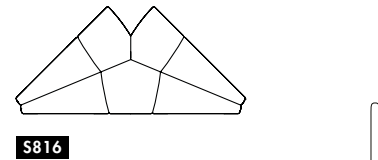

BOB JOB

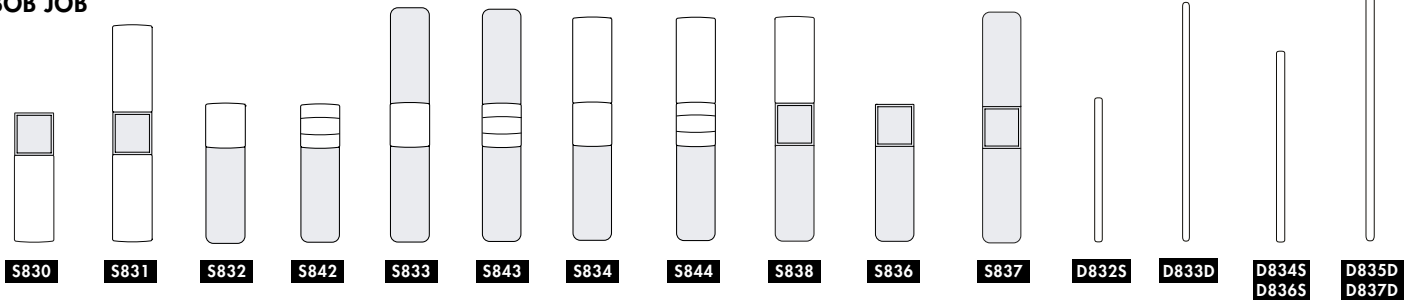

S8 | **BOB HOME**

BOB Home

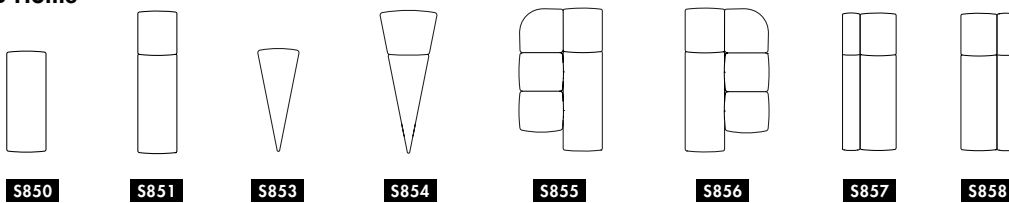

BOB Home Wide

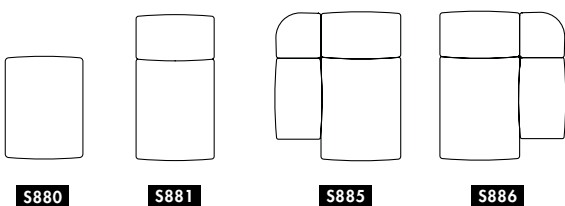

SEKTIONSSOFFA | BÄNK | FÅTÖJ | FOTBALL | WORKSTATION. Stomme i trä. Formgjuten polyuretan tapetserad i tyg eller läder. Plast fötter. Inbyggd kopplingsbeslag. Bob & Bob Job Innehåller många moduler och samtliga går att kombinera med varandra. Även Bob Home går att integrera i en BOB soffa med Bob Jobs mellanvägg Medium som avskiljare. Det finns 3 olika **Planners för BOB på vår hemsida:** **BOB** inkluderar allt utom Bob Job och Bob Home. **BOB JOB** innehåller alla moduler med sits och/eller rygghylla, mellanväggar, accessoarer samt ett urval av Bobs övriga moduler. **BOB Home** innehåller endast BOB Home moduler, Länk till våra Planners [HÄR](#). Vill du bygga andra varianter använd våra CAD filer länk [HÄR](#). Mer info på följande sidor.



Bernstrand & Borselius 2017-2023

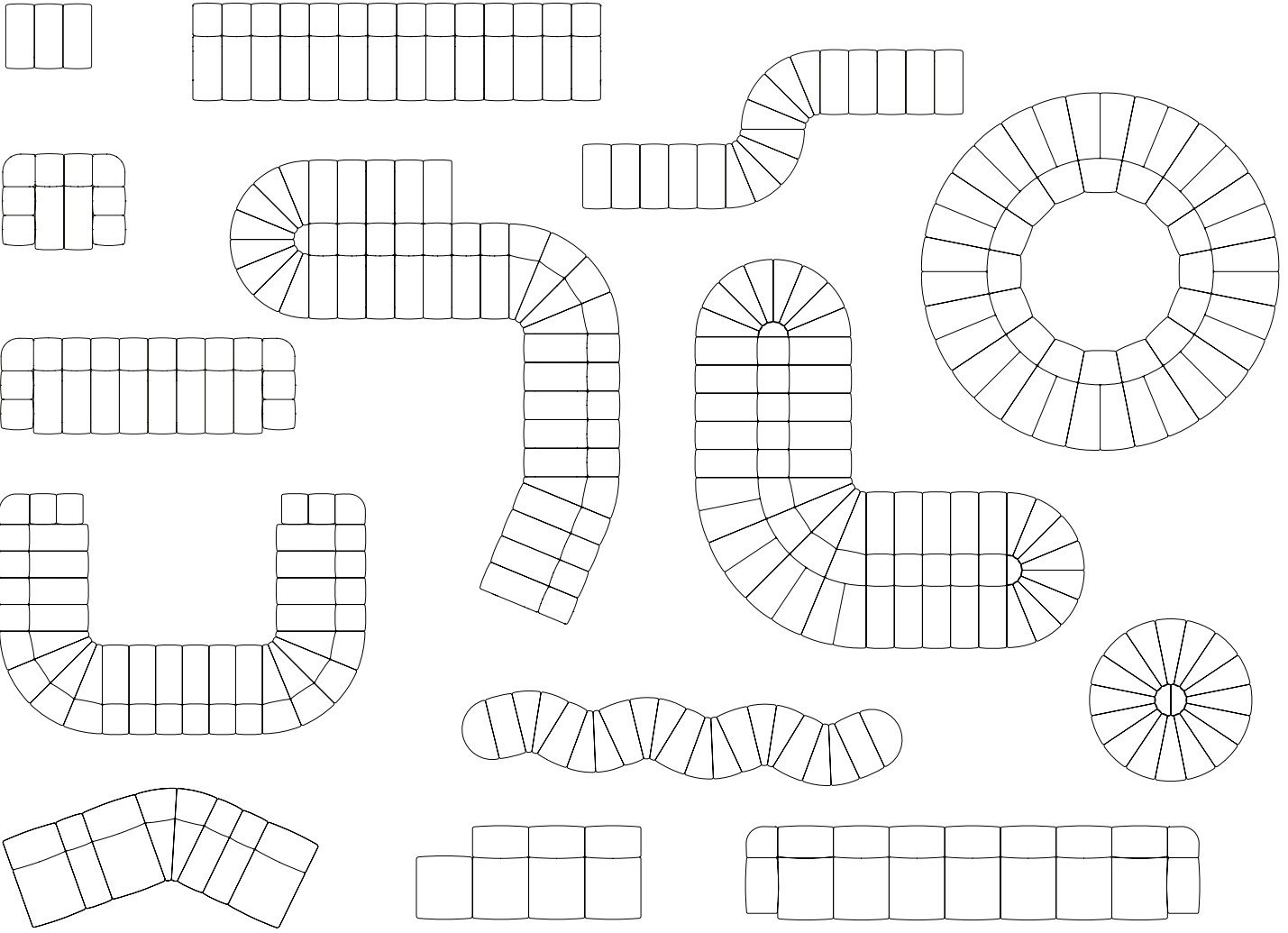

S8 | **BOB JOB**

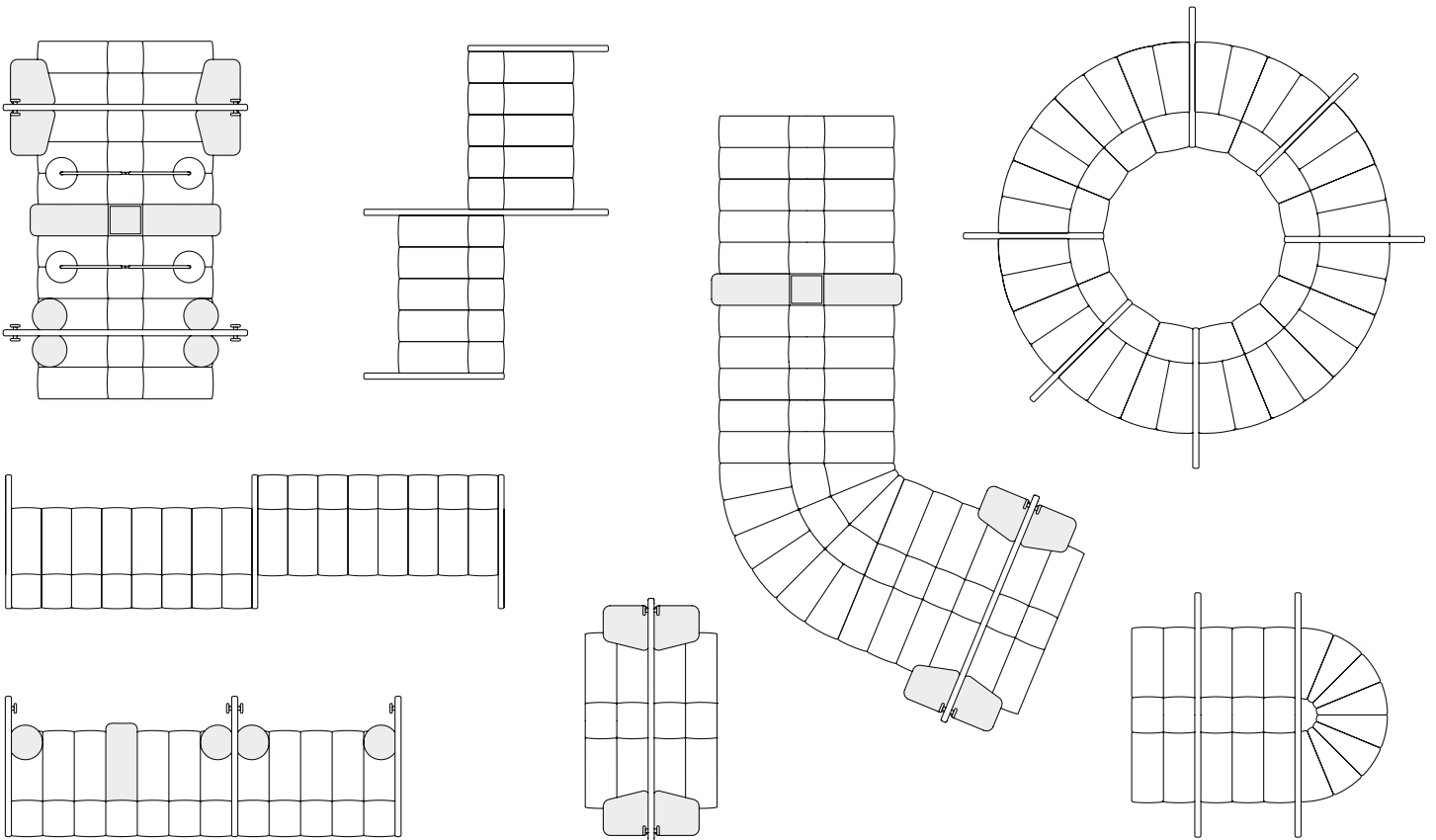

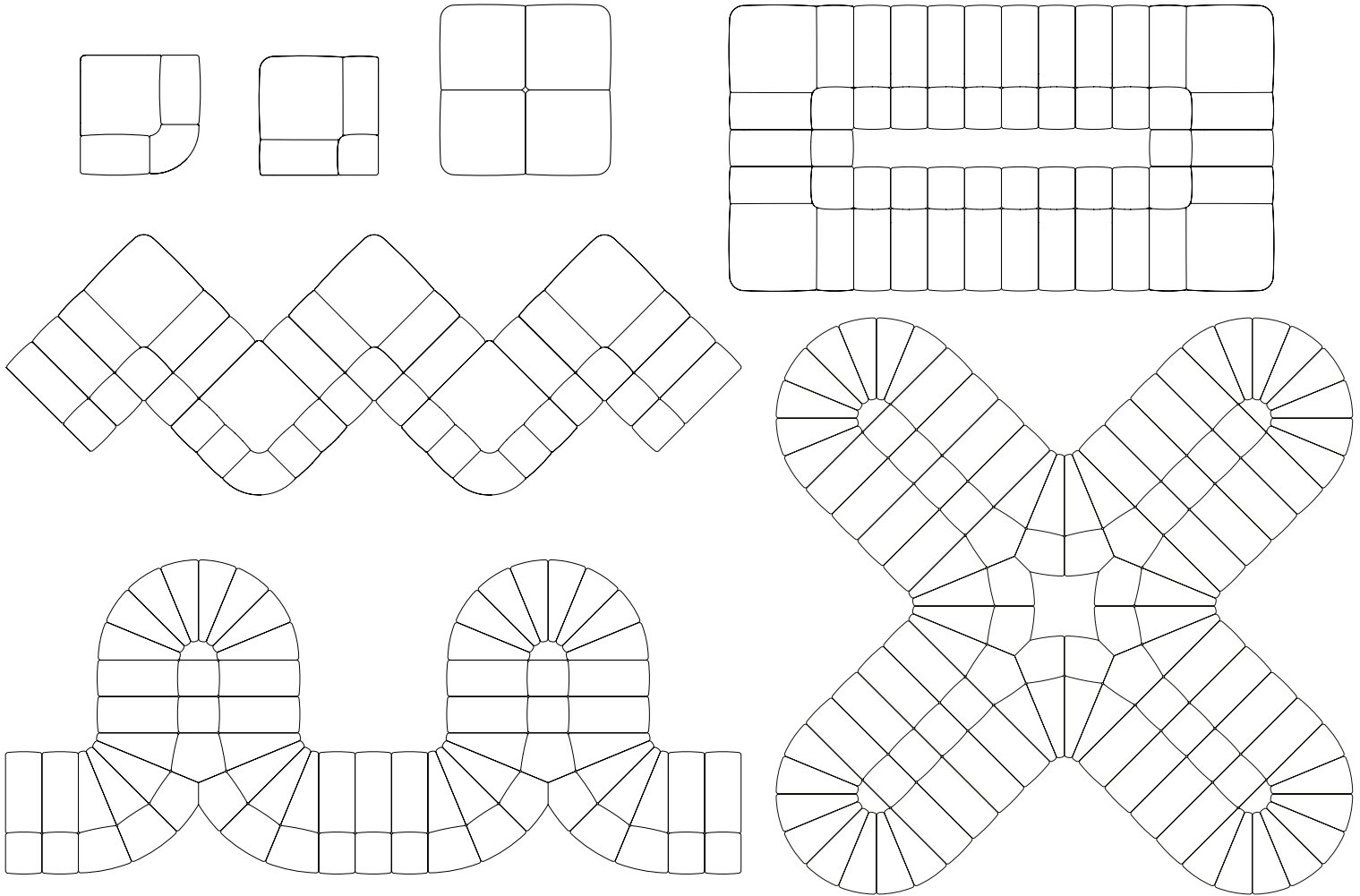

S8 | **BOB BIZ**

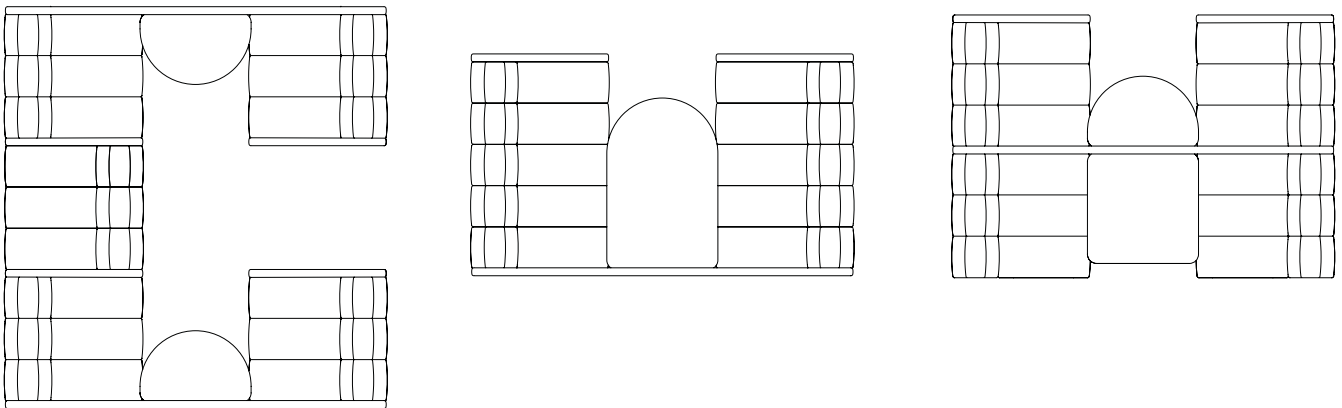

S8 | **BOB HOME**

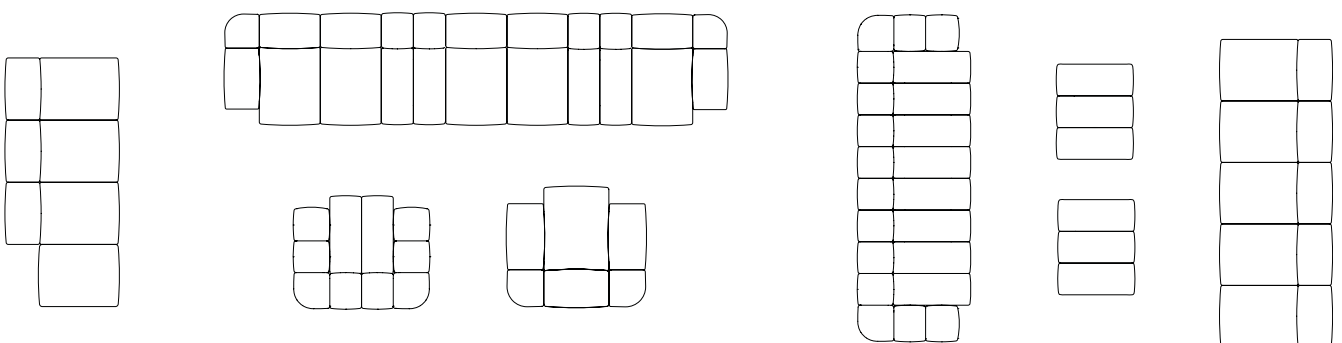

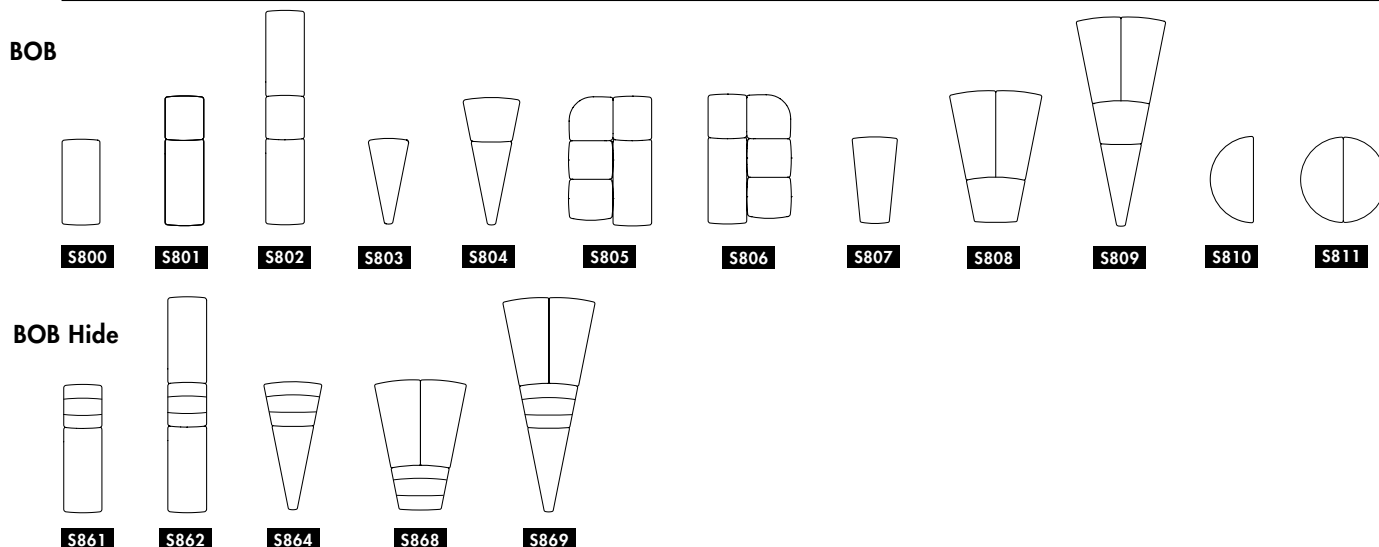

SEKTIONSSOFFA | BÄNK | FÅTÖJL | FOTBALL | WORKSTATION. Stomme i trä. Formgjuten polyuretan tapetserad i tyg eller läder. Sitthöjd 40cm. Plast fötter. Inbyggt kopplingsbeslag. På denna sida hittar du Bob och Bob Hide,, fler moduler finns på kommande sidor. BOB & BOB Job Innehåller många moduler och samtliga går att kombinera med varandra. Om ett tyg/färgval används till färre än 4st moduler vid en flerfärgad BOB räknas valet upp en tygklass. Vid olika tyg i sits och rygg gäller den högre tygklassens pris.

Planners för BOB på vår hemsida: BOB Planner inkluderar allt utom BOB Job och BOB Home. Länk **BOB Planner HÄR**.

Vill du bygga andra varianter använd våra **CAD filer** Länk **HÄR**. Mer info på följande sidor. Sockel i svartlackerat trä +6cm ger sitthöjd 46cm, pris finner du nederst på varje sida.

BOB Tyg & Läder	Main Line Flax	Bas	1	2	3	4	Läder 1
S800 Rak sits	2 620	2 650	2 870	3 050	3 180	3 430	4 700
S803 In-svängd sits	2 690	2 730	2 950	3 140	3 280	3 530	4 430
S801 Rak sits + Rygg	5 280	5 360	5 840	6 250	6 550	7 090	9 220
S804 In-svängd sits + Rygg	5 920	6 000	6 500	6 920	7 240	7 800	9 940
S802 Rak sits + Rygg + Rak sits	7 760	7 870	8 570	9 160	9 590	10 380	13 550
S805 Armstödsavslut Höger	14 180	14 450	16 000	17 330	18 300	20 060	23 730
S806 Armstödsavslut Vänster	14 180	14 450	16 000	17 330	18 300	20 060	23 730
S807 Ut-svängd sits	2 850	2 890	3 130	3 340	3 490	3 760	4 920
S808 2x Ut-svängd sits + Rygg	8 510	8 610	9 240	9 780	10 170	10 880	14 560
S809 2x Ut-svängd sits + Rygg + In-svängd sits	10 860	11 000	11 790	12 470	12 970	13 870	18 230
S810 Halvmåne-sits	2 890	2 930	3 190	3 400	3 560	3 850	5 090
S811 2x Halvmåne-sits	5 430	5 520	6 020	6 450	6 770	7 340	9 840

BOB Hide - högt ryggstöd

S861 Rak sits + Hög Rygg	6 670	6 810	7 640	8 340	8 860	9 800	10 990
S862 Rak sits + Hög Rygg + Rak sits	8 650	8 800	9 620	10 330	10 850	11 780	15 200
S864 In-svängd sits + Hög Rygg	7 190	7 330	8 170	8 890	9 420	10 360	11 890
S868 2x Ut-svängd sits + Hög Rygg	9 360	9 510	10 340	11 050	11 570	12 510	16 730
S869 2x Ut-svängd sits + Hög Rygg + In-svängd sits	11 470	11 620	12 520	13 290	13 850	14 870	20 640

Hospitality Höjd

SOCKEL +6cm i svartlackerat trä, ger total sitthöjd 46cm	Sits	Sits+Rygg	Sits+Rygg+Sits	2x Sits+Rygg+Sits	Hörn avslut
D780 Sockel +6cm Mellansektioner	390	610	1 040	1 560	1 640
D780 Sockel +6cm Start & Avslutssektioner	1 180	1 510	1 650	2 380	

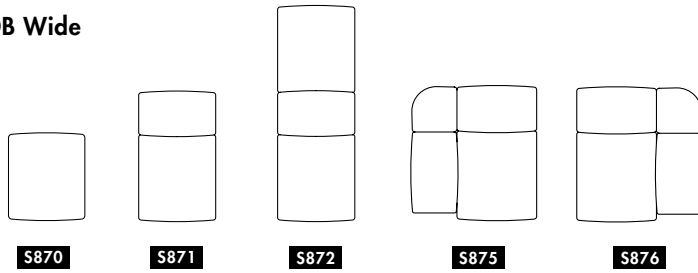
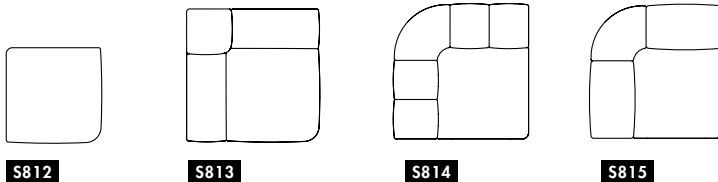
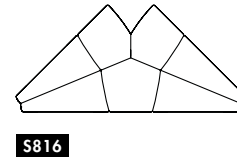
BOB Wide

BOB Corner

BOB Split

SEKTIONSSOFFA | BÄNK | FÅTÖLJ | FOTPALL | WORKSTATION. Stomme i trä. Formgjuten polyuretan tapetserad i tyg eller läder. Sitthöjd 40cm. Plast fötter. Inbyggt kopplingsbeslag. På denna sida hittar du Bob Wide, Bob Corner och Bob Split, fler moduler finns på föregående och kommande sidor. Bob & Bob Job innehåller många moduler och samtliga går att kombinera med varandra. Om ett tyg/färgval används till färre än 4st moduler vid en flerfärgad BOB räknas valet upp en tygklass. Vid olika tyg i sits och rygg gäller den högre tygklassens pris.

Planners för BOB på vår hemsida: BOB Planner inkluderar allt utom Bob Job och Bob Home. Länk **BOB Planner HÄR**. Vill du bygga andra varianter använd våra **CAD filer** Länk **HÄR**. Mer info på följande sidor. Sockel i svartlackerat trä +6cm ger sitthöjd 46cm, pris finner du nederst på varje sida

BOB Wide - Bredare Sektioner Tyg & Läder	Main Line Flax	Bas	1	2	3	4	Läder 1
S870 Rak sits	4 680	4 770	5 260	5 680	5 990	6 550	8 660
S870 Helklädd Puff Rak sits	5 050	5 130	5 640	6 080	6 390	6 970	9 680
S871 Rak sits + Rygg	8 960	9 080	9 740	10 320	10 740	11 490	18 730
S871 Helklädd Fåtölj Rak sits + Rygg	9 660	9 780	10 480	11 080	11 520	12 320	19 320
S872 Rak sits + Rygg + Rak sits	13 350	13 520	14 490	15 320	15 930	17 030	25 940
S875 Hörnavslut Höger	16 850	17 140	18 820	20 260	21 320	23 220	31 960
S876 Hörnavslut Vänster	16 850	17 140	18 820	20 260	21 320	23 220	31 960

BOB Corner - Inner och Ytter

S812 BOB Hörnsits Endast kopplingsmodul	5 730	5 880	6 670	7 330	7 820	8 710	12 110
S813 Komplet Ytterhörn + Hörnsits + 2 rak sits	13 600	13 920	15 550	16 910	17 920	19 750	25 090
S814 Komplet Innerhörn + Hörnsits + 4x Rygg 26	20 610	20 780	22 530	23 920	24 960	26 830	33 480
S815 Komplet Innerhörn + Hörnsits + 2x Rygg Wide	19 840	19 990	21 660	22 980	23 960	25 730	32 780

BOB Split - Tvåvägsmodul

S816 Komplet Split + insvängd sits	25 370	25 530	27 200	28 510	29 490	31 270	38 720
------------------------------------	--------	--------	--------	--------	--------	--------	--------

Hospitality Höjd

SOCKEL +6cm i svartlackerat trä, ger total sitthöjd 46cm	Sits	Sits+Rygg	Sits+Rygg+Sits	Hörnavslut
D781 Sockel +6cm Wide Mellansektioner	590	920	1 560	2 460
D781 Sockel +6cm Wide Start & Avslutsektioner	1 770	2 270	2 470	
	S813	S814	S815	S816
D781 Sockel +6cm Split & Corner Sektioner	2 270	2 470	2 470	3 010



Grå färg = Träsektioner

BOB JOB

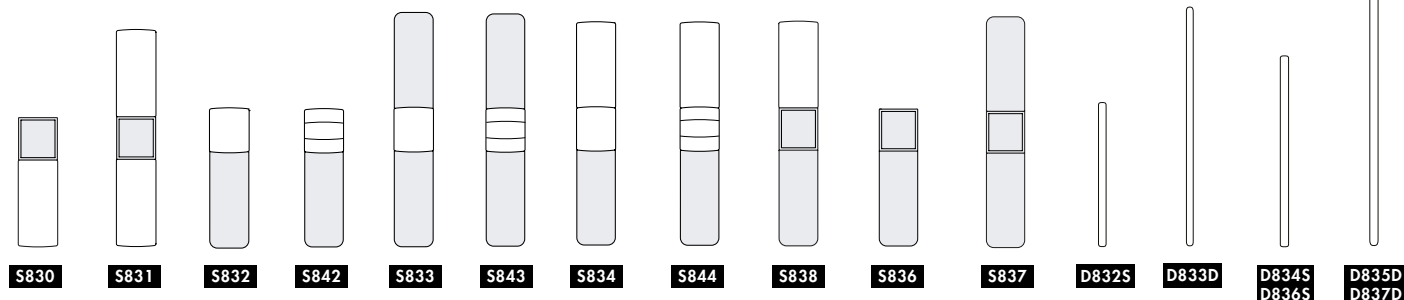

SEKTIONSSOFFA | BÄNK | FÅTÖLJ | FOTBALL | WORKSTATION. Klädda delar med stomme i trä. Formgjuten polyuretan tapetserad i tyg eller läder. Sitthöjd 40cm. Plast fötter. Inbyggt kopplingsbeslag. BOB Job innehåller alla moduler med sits- och/eller rygghylla i massiv trä, skärmväggar och accessoarer. Samtliga går att kombinera med Bob Moduler som finns på tidigare sidor. Om ett tyg/färgval används till färre än 4st moduler vid en flerfärgad BOB räknas valet upp en tygklass. Vid olika tyg i sits och rygg gäller den högre tygklassens pris.

Planners för BOB på vår hemsida: BOB Job Planner inkluderar alla moduler med sits- och/eller rygghylla, inklusive mellanväggar, accessoarer samt ett större urval av övriga BOB moduler. Länk BOB Job Planner **HÄR**. Vill du bygga andra varianter använd våra **CAD filer** Länk **HÄR**. Mer info på följande sidor. Sockel i svartlackerat trä +6cm ger sitthöjd 46cm, pris finner du nederst på varje sida.

BOB JOB Tyg & Läder	Main Line Flax	Bas	1	2	3	4	Läder 1
S830 Rak stoppad sits + Rygghylla Ek*	9 580	9 610	9 830	10 010	10 150	10 390	11 670
S831 Rak stoppad sits + Rygghylla Ek* + Rak stoppad sits	11 880	11 950	12 380	12 750	13 010	13 500	16 060
S832 Sitshylla Ek* + Stoppad Rygg	15 930	16 010	16 480	16 890	17 190	17 730	19 630
S833 Sitshylla Ek* + Stoppad Rygg + Sitshylla Ek*	27 690	27 770	28 250	28 660	28 950	29 490	31 400
S834 Sitshylla Ek* + Stoppad rygg + Stoppad sits	17 440	17 520	18 000	18 410	18 710	19 250	21 380
S842 Sitshylla Ek* + Hög Stoppad Rygg	16 750	16 890	17 720	18 430	18 950	19 880	21 470
S843 Sitshylla Ek* + Hög Stoppad Rygg + Sitshylla Ek*	28 520	28 660	29 490	30 190	30 710	31 650	33 240
S844 Sitshylla Ek* + Hög Stoppad rygg + Stoppad sits	18 510	18 660	19 480	20 190	20 710	21 640	22 850
S838 Sitshylla Ek* + Rygghylla Ek* + Stoppad sits	21 950	22 040	22 510	22 920	23 220	23 750	25 540
S836 Sitshylla Ek* + Rygghylla Ek*	18 690						
S837 Sitshylla Ek* + Rygghylla Ek* + Sitshylla Ek*	30 460						

*Standard: Klarlackerad massiv Ek. Andra utföranden mot offer, fråga oss!

Hospitality Höjd - Sockel säts endast på klädda delar. Trämoduler står kvar på golv, sockel behövs ej.

SOCKEL +6cm i svartlackerat trä, ger total sitthöjd 46cm	Sits	Rygg	Sits+Rygg
D780 Sockel +6cm Mellansektioner	390	220	610
D780 Sockel +6cm Start & Avslutsektioner	1 180		1 510

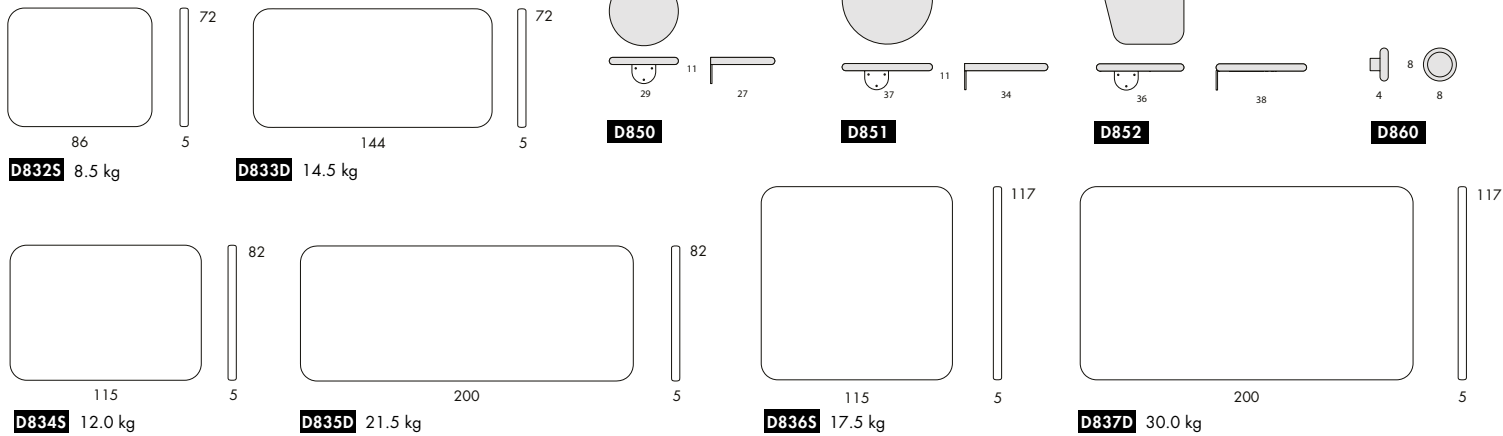
**BOB JOB**

ACCESSOARER TILL BOB JOB. Skärmväggar med Stomme i trä. Skuret skum. Tapetserad i tyg eller läder. Plast fötter. Inbyggt kopplingsbeslag. Bordsskivor och knapp i massiv trä. Bob Job accessoarer går att kombinera med Bob Job och Bob moduler som finns på tidigare sidor.

Planners för BOB på vår hemsida: BOB Job Planner inkluderar alla moduler med sits- och/eller rygghylla, inklusive mellanväggar, accessoarer samt ett större urval av övriga BOB moduler. Länk **BOB Job Planner HÄR**. Vill du bygga andra varianter använd våra **CAD filer** länk **HÄR**. Mer info på följande sidor. Sockel i svartlackerat trä +6cm ger sitthöjd 46cm, pris finner du nederst på varje sida.

Skärmväggar Tyg	Main Line Flax	Bas	1	2	3	4	Läder 1
D832S Skärmvägg Small Single H72xL86	5 330	5 740	6 430	7 020	7 450	8 230	8 540
D833D Skärmvägg Small Double H72xL144	7 630	8 230	9 200	10 030	10 630	11 730	13 170
D834S Skärmvägg Medium Single H82xL115	6 770	7 310	8 150	8 880	9 410	10 360	11 740
D835D Skärmvägg Medium Double H82xL200	11 180	12 130	13 400	14 490	15 290	16 730	20 720
D836S Skärmvägg Large Single H117xL115	8 000	8 620	9 680	10 580	11 250	12 450	15 740
D837D Skärmvägg Large Double H117xL200	11 950	12 990	14 290	15 400	16 220	17 700	25 660

Tillbehör till skärmväggar Trä	Klarlackerad Ek	Klarlackerad Ask	Svart
D850 Bordsskiva Ø29	2 150	2 150	2 420
D851 Bordsskiva Ø38	2 360	2 360	2 620
D852 Bordsskiva 38x38	2 360	2 360	2 620
D860 Knopp (Endast till Skärmvägg Large D836S & D837D)	360	360	390

Tilllägg (+)	Single-vägg	Double-vägg
Interliner Pris/sektion	1 000	1 510

Hospitality Höjd – Sockel för skärmväggar

SOCKEL +6cm i svartlackerat trä, ger total sitthöjd 46cm	Single-vägg	Double-vägg
D782 Sockel +6cm	430	690

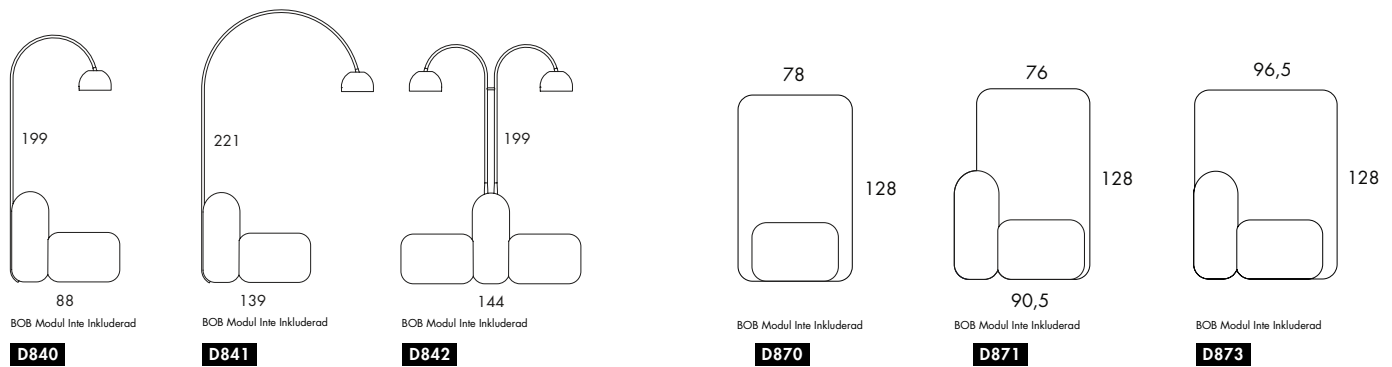

BOB LIGHT FÖR BOB, BOB WIDE, BOB JOB OCH BOB HOME. Pulverlackad aluminium och metall. Vit RAL 9010 eller Svart RAL 9005. Andra färger på förfrågan. Anslutning: 1,5m kabel med Wielandkoppling. LED info: inbyggd 230V LED modul. 10W, 838lm, 3000K, CRI >80. BOB LIGHT framtagen i samarbete med Zero Belysning. För att kunna koppla in i uttag krävs skarvsladd, köpes separat.

Färg	Svart eller Vit	Fk. 2B
D840 BOB Light Liten H200xW82	18 390	22 760
D841 BOB Light Stor H222xW140	19 880	26 010
D842 BOB Light Dubbel H182xW132	36 400	47 270



UTTAG FÖR EL/USB FÖR BOB & BOB JOB. Vi tillhandahåller håltagning för el i framkanten av sitsen på BOB moduler dock ej S803, S812. El-komponenten säljes separat enligt nedan och levereras omonterad. Placering av håltagning skall anges på den BOB Planner ritning som medföljer beställning. För att kunna koppla in i uttag krävs skarvsladd, köpes separat. Viktigt: Blå Station rekommenderar att montering samt anslutningar till elnätet görs av kvalificerad elektriker.

Tillägg El (+)	EU	UK	Type E	Type J	Type K	2xUSB-A	1xUSB-A, 1xUSB-C
D700 Eluttag 0,2m kabel/Wielandkoppling	1 610		1 610	1 690	1 610		
D703 Eluttag UK 2,1m kabel		1 760					
D701 USB Uttag 0,2m kabel/Wielandkoppling						2 740	3 140
D702 Skarvsladd 1,5m wielandkoppling-stickpropp	430	860		430	430		

BOB PLEXI, AVDELARE TILL BOB OCH BOB JOB. BOB Plexi finns i tre olika bredder för att passa alla BOB-moduler. Höjden är 128cm. Avdelarna är lätta att montera eller ta bort på BOB-soffor, inga verktyg krävs. Vi rekommenderar att inte montera avdelarna tätare än tre 3x26=78cm emellan för en säker och avkopplande sittupplevelse.

Färg	Transparent	Rökfärgad	Ljust rökfärgad
D870 Plexi-avdelare Bänk Till Sits Endast	5 050	6 080	6 730
D871 Plexi-avdelare Smal Till Sits+Rygg (2x till Sits+Rygg+Sits)	5 050	6 080	6 730
D873 Plexi-avdelare Bred Till Sits + Rygg	5 050	6 080	6 730

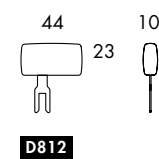
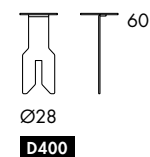

INSTICKSBORD TILL BOB, BOB WIDE, BOB JOB OCH BOB HOME. Lackerad aluminium med fin struktur.

Färg	Svart	Vit	Fk. 2B
D400 Cut Insticksbord Lackerad Aluminium	5 490	5 490	5 910
D401 BOB Skrivsiva Vridbart bord Insticksbord	5 940	5 940	6 630

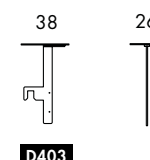

Övriga BOB Tillbehör Tyg & Läder	Main Line Flax	Bas	1	2	3	4	Läder 1
D812 BOB Armstöd Insticksbart	3 990	4 030	4 210	4 370	4 490	4 700	4 670
D800S Airport avslut Stoppad & klädd, halv cirkel	860	900	980	1 040	1 100	1 180	1 200
D810S Cirkelmitt Stoppad & klädd, hel cirkel	1 080	1 140	1 240	1 400	1 590	1 730	1 780
D800 Airport avslut Bord i ek eller ask, halv cirkel	2 700						
D810 Cirkelmitt Bord i ek eller ask, hel cirkel	2 880						

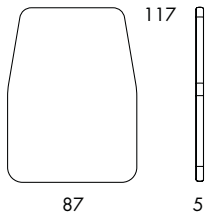
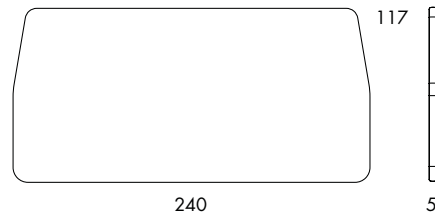
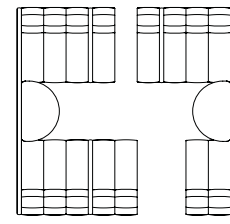
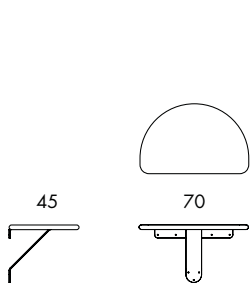
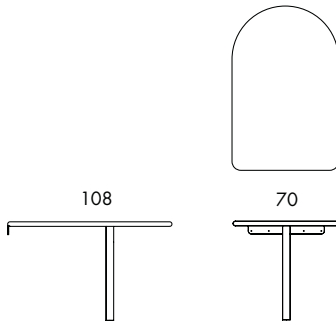
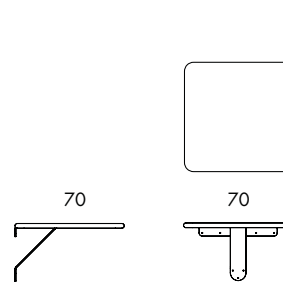
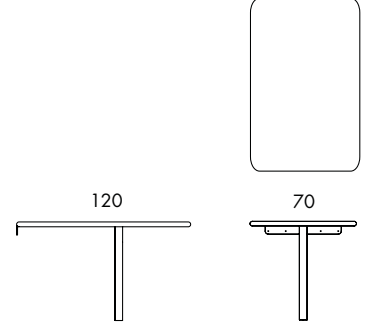
**D838****D839****Exempelsoffor (ovanifrån)****D857 | 70x45****D857 | 108x70****D857 | 70x70****D857 | 120x70**

SKÄRMVÄGGAR OCH BORD FÖR ATT BYGGA RUM I RUM. BOB Biz skärmväggar finns i två olika bredder, Dubbel och Enkel, vi rekommenderar att de används tillsammans med BOB sektioner med hög rygg i direkt anslutning. Stomme i trä. Formgjuten polyuretan tapetserad i tyg eller läder. Plastfötter. Inbyggt kopplingsbeslag. Anpassningsbara Bord i trä.

BOB Biz Skärmvägg Dubbel monteras med parallella rader av BOB moduler vända mot varandra, vi rekommenderar BOB med hög rygg (Rygg+Sits). BOB sektioner kan monteras på vardera sida av BOB Biz skärmvägg om så önskas. Addera en eller flera BOB Biz Skärmvägg Enkel som avslut för en stängd och mer privat konfiguration. Lägg till valfritt bord i anpassningsbar storlek till BOB Biz Skärmvägg Dubbel som en naturlig samlingspunkt eller använd valfria fristående bord. Rekommenderat max antal av BOB moduler för BOB Biz är 10st per sida vilket ger ett rum med längd 260 centimeter plus väggens tjocklek 5cm/vägg.

BOB Biz Skärmvägg Tyg	Main						Läder 1
	Line	Flax	Bas	1	2	3	
D838 BOB Biz Skärmvägg Enkel	8 490	8 590	9 100	9 520	9 830	10 400	16 060
D839 BOB Biz Skärmvägg Dubbel	15 080	15 350	16 740	17 900	18 760	20 330	39 180

BOB modul med hög rygg Tyg	Main						Läder 1
	Line	Flax	Bas	1	2	3	
S861 Rak sits + Hög Rygg	6 670	6 810	7 640	8 340	8 860	9 800	10 990

Tillbehör | Bord i Trä för stängd konfiguration MED Skärmvägg Enkel som avslut

	Ask	Ek	Ask i Fk.4
D857 BOB Biz Bord Litet rundat avslut 70x45cm Anpassad för för 2-sits	5 460	5 780	5 780
D857 BOB Biz Bord Stort rundat avslut 108x70cm Anpassad för för 4-sits	8 500	10 450	9 660

Tillbehör | Bord i Trä för öppen konfiguration UTAN Skärmvägg Enkel som avslut

	Ask	Ek	Ask i Fk.4
D858 BOB Biz Bord Litet rakt avslut 70x70cm Anpassad för för 2-sits	6 210	7 470	6 950
D858 BOB Biz Bord Stort rakt avslut 120x70cm Anpassad för för 4-sits	9 100	11 250	10 370

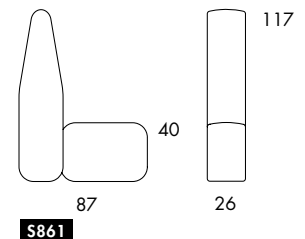
**S861**

Tilllägg bordsskivor (+)

	Ask	Ek	Ask i Fk.4
Extra längd +26cm på bordsskivorna för längre konfigurationer pris/26cm	1 590	1 860	2 060

Max längd bord | Runt: 238cm | Fyrkantigt: 250 cm

Tilllägg (+)

Interliner Skärmvägg Bob Biz Enkel Pris/skärmvägg	1 190
Interliner Skärmvägg Bob Biz Dubbel Pris/skärmvägg	2 110

Tilllägg Netto (+)

Ställkostnad Bord lackerade enligt kundvald NCS-färg. NETTO/färg.	2 000
---	-------



BOB Home

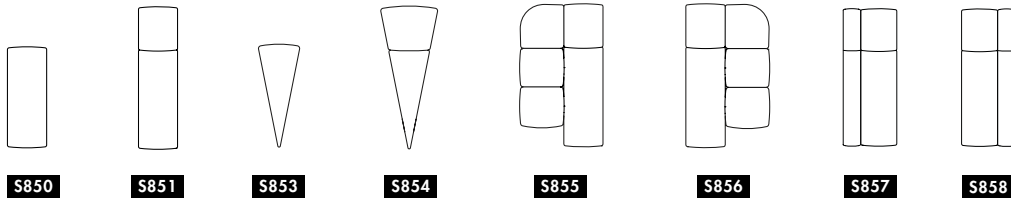

BOB Home Wide

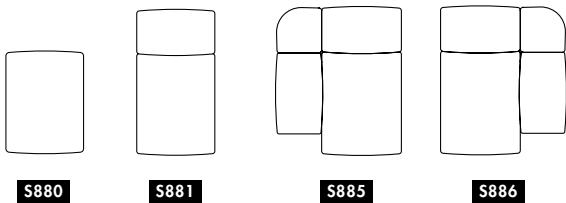

SEKTIONSSOFFA | BÄNK | FÅTÖLJ | FOTBALL. Stomme i trä. Formgjuten polyuretan tapetserad i tyg eller läder. Sitthöjd 40cm. Plast fötter. Inbyggt kopplingsbeslag. BOB Home har +9cm djupare och mjukare sits än BOB och avsedd att byggas som fåtöljer, soffor och bänkar i olika storlekar. BOB Home kan även integreras med BOB om BOB Job Skärmvägg Medium/Singel används som avskiljare. Detta måste byggas i CAD går ej i BOB Planners. Om ett tyg/färgval används till färre än 4st moduler vid en flerfärgad BOB Home, räknas valet upp en tygklass. Vid olika tyg i sits och rygg gäller den högre tygklassens pris.

Planners för BOB på vår hemsida: Länk till **BOB Home Planner HÄR**. Vill du bygga andra varianter använd våra **CAD filer** Länk **HÄR**. Mer info på tidigare sidor







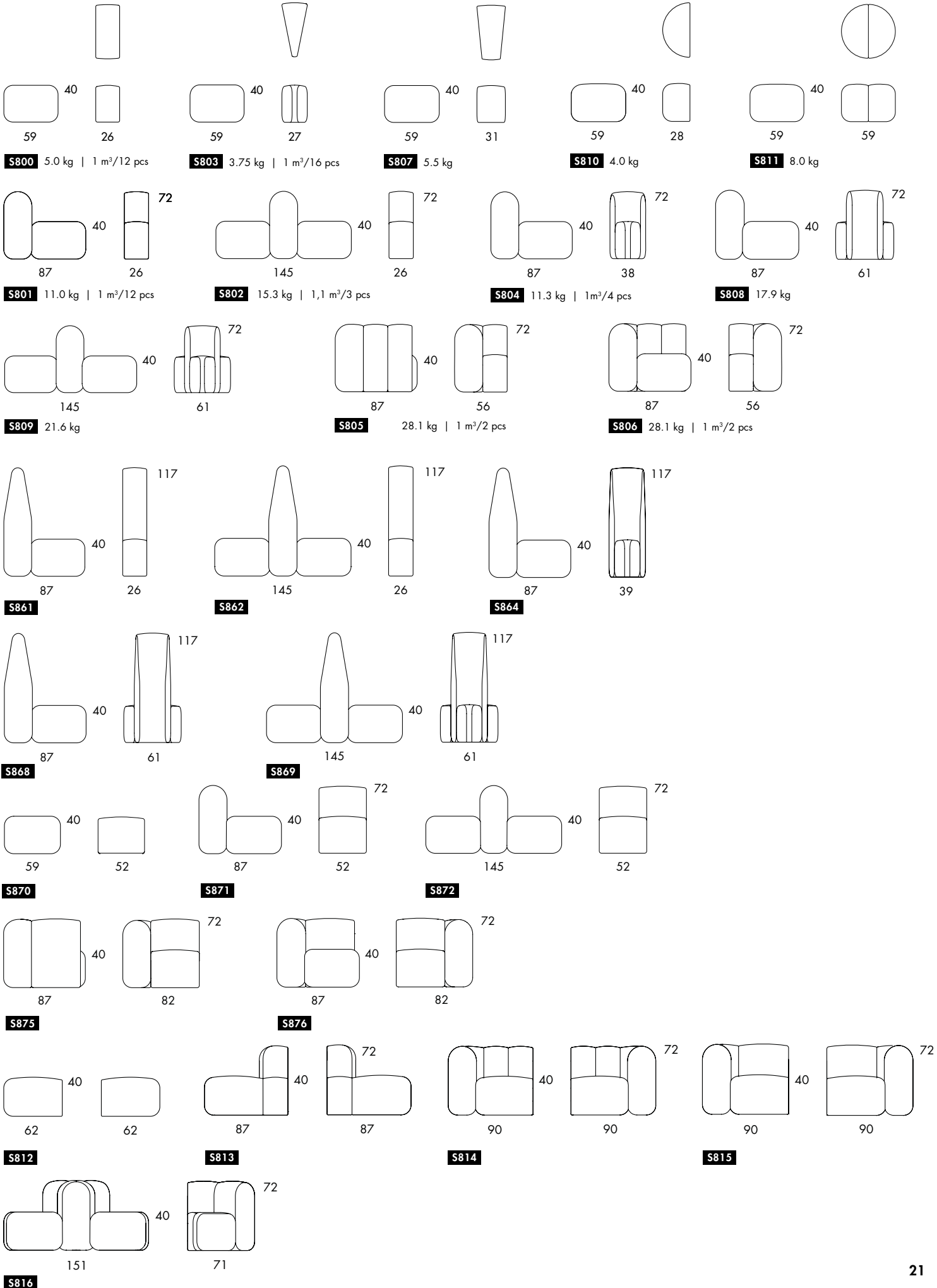

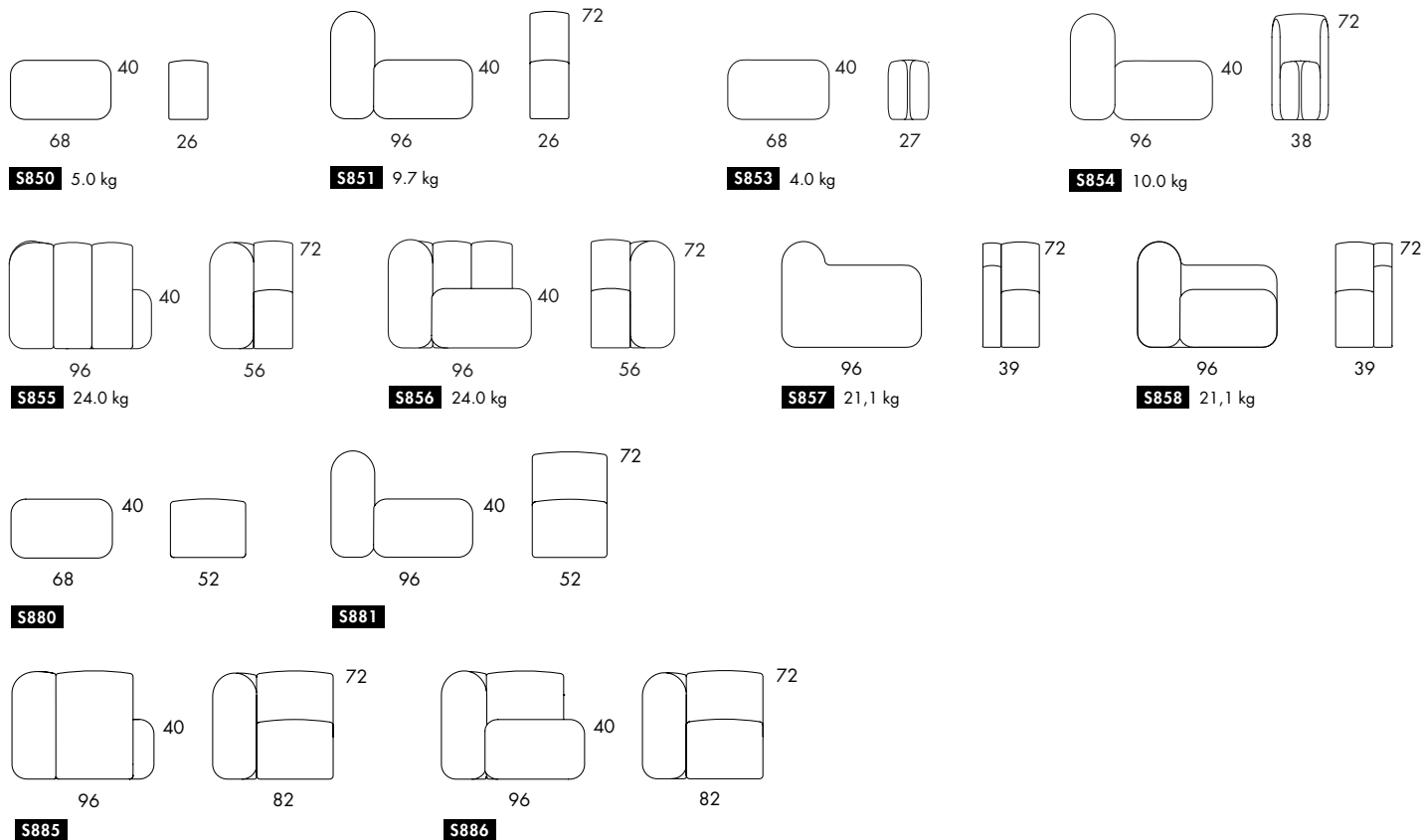
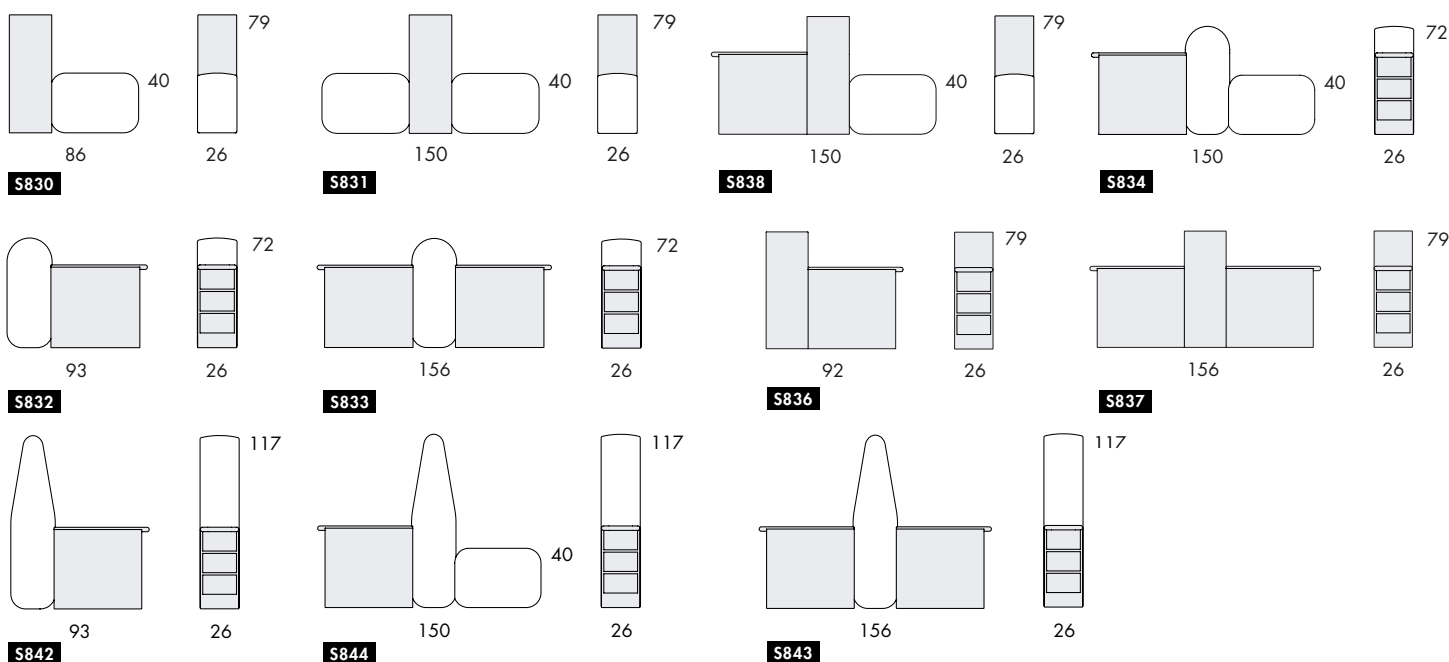



BOB Home 26cm Tyg & Läder	Main Line Flax	Bas	1	2	3	4	Läder 1
S850 Rak sits	3 160	3 200	3 450	3 670	3 820	4 100	5 190
S853 In-svängd sits	3 160	3 200	3 460	3 680	3 840	4 140	5 290
S851 Rak sits + Rygg	5 800	5 890	6 400	6 830	7 140	7 720	9 710
S854 In-svängd sits + Rygg	6 370	6 460	7 000	7 450	7 790	8 400	10 610
S857 Lågt Armstödsavslut Höger	11 520	11 730	12 960	14 010	14 780	16 180	18 740
S858 Lågt Armstödsavslut Vänster	11 520	11 730	12 960	14 010	14 780	16 180	18 740
S855 Armstödsavslut Höger	14 830	15 110	16 730	18 120	19 140	20 980	24 190
S856 Armstödsavslut Vänster	14 830	15 110	16 730	18 120	19 140	20 980	24 190

BOB Home Wide 52cm	Main Line Flax	Bas	1	2	3	4	Läder 1
S880 Rak sits	5 230	5 320	5 890	6 380	6 730	7 380	9 820
S880 Helklädd Puff Rak sits	5 630	5 730	6 320	6 820	7 180	7 840	11 040
S881 Rak sits + Rygg	9 690	9 800	10 490	11 080	11 520	12 300	19 660
S881 Helklädd Fåtölj Rak sits + Rygg	10 630	10 790	11 740	12 540	13 130	14 200	20 150
S885 Hörnavslut Höger	18 310	18 600	20 280	21 720	22 780	24 680	33 440
S886 Hörnavslut Vänster	18 310	18 600	20 280	21 720	22 780	24 680	33 440

Hospitality höjd eller andra anpassningar - Be om offert























STARTTYGCAMIRA   Main Line Flax**BASTYGER**CAMIRA  Main Line Plus  Main Line Twist Sumi RivetGABRIEL   Step (TR.CS)  Step melange (TR.CS)  Cura Renewed Loop**TYGKlass 1**CAMIRA  Silk  Hemp Oceanic SynergyKVADRAT  Remix 3 Clara 2GABRIEL  Connect Europost 2  Gaja Classic  Fame  Focus, Focus melange Grain Cyber  Go Uni SelectSVENSSON   Step Heritage Serie  Harper  Ally  Cody  Node MacroVESCO M   BowenNEVOTEX   Rock (TR.CS)  Blues (TR.CS)**TYGKlass 2**GABRIEL  Crisp Luna 2 Breeze Fusion Capture  Harmony  Passion  Fame Hybrid  Go Couture (TR.CS)  Go Check (TR.CS)  Morph Athlon & Athlon Plus BondKVADRAT  Tonica 2 Re-wool Atlas Hero 2 Hero Heather Canvas 2SVENSSON  Accessorire serie Club  Mingle (TR.CS)  Poppy (TR.CS)  Be on











TYGKLASS 3

KVADRAT	  Divina 3
	  Hallingdal 65
	 Molly 2
	 Melange Nap
	 Tonus 4
	 Steelcut 3
	 Steelcut Trio 3
GABRIEL	  Criss Cross
	  Chili
	 Tempt
	 Swing
	 Contour
	 Blend
SVENSSON	  Rami
	  Rami Plus
GUDBRANDSDALEN	 Bardal
	 Heidal
	  Amdal
	 Gandal

TYGKLASS 4

GABRIEL	  Savoy (velvet, TR.CS)
	  Nobel
	  Umber
	  Select
	 Mood
	 Beyond Loop
KVADRAT	 Vidar 4
	 Raas
	  Divina melange 3
	  Divina MD
	 Patio (TR.CS)
	 Still (TR.CS)

TYGKLASS 4

VESCOM	 Lani
	  Lamu
	  Wolin
	 Fuga
	  Ponza velvet
	 Dikson
	 Foster
	 Moore

LÄDER 1

ELMO	Elmosoft
	Elmotique
	Elmo Vintage

LÄDER 2

	Be om offert!
TÄRNSJÖ	Tärnsjö
SÖRENSEN	Savanne
	Spectrum
	Dunes
	Shade
	Triumph*
	Optimo
	Ultra
	Nuance
	*Crib 5

LÄDER 3

	Be om offert!
SÖRENSEN	Royal Nubuck
	Pure
	Elegance

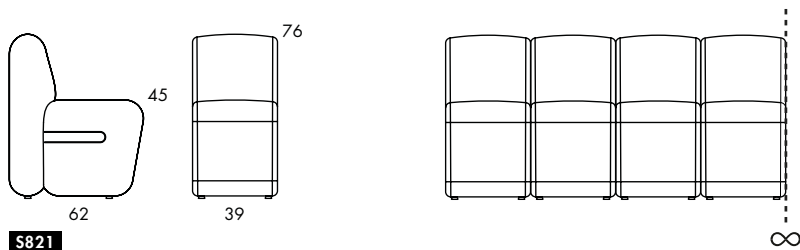

S821

KOPPLINGSBAR STOL | KOPPLINGSBAR PUFF. Stomme i plywood.

Stoppning av formgjuten polyuretan. Klädd i tyg eller läder.

Magnetkoppling.

Tyg	Main Line Flax	Bas	1	2	3	4	Läder 1
S821 Stol Kopplingsbar med magnet	9 050	9 110	9 790	10 330	10 730	11 460	14 110

*OBS det enda godkända vinyl alternativet för Bobby är Spradling Silvertex, Spradling Valencia, Vescom Silica, Skai Parotega, Winter Creation Decovin Nappa.

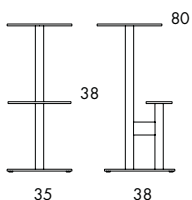
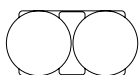
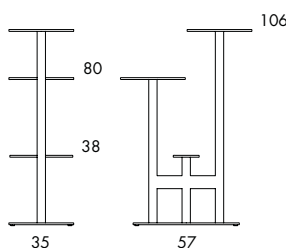
**L602****L603**

BORD, BARSTOL OCH KOMBINERAD BARSTOL MED BARBORD. Lackerad aluminium i fin struktur. För inom och utomhusbruk. Fotplatta förberedd för golvfäste mot extra kostnad.

L602 Combo 2 Barstol. Svart lackerad	8 130
L603 Combo 3 Barbord + barstol. Svart lackerad	12 160
L602 Combo 2 Barstol. Lackerad enligt fk. 2b	8 540
L603 Combo 3 Barbord + barstol. Lackerad enligt fk. 2b	12 570
L602 Combo 2 Barstol. Lackerad enligt kundvald RAL*	8 540
L603 Combo 3 Barbord + barstol. Lackerad enligt kundvald RAL*	12 570

Tillägg (+)

Läderondell till sits i Tärnsjö läder (Limmad)	1 120
Förberedelse för golvfäst Combo 2 Förstärkningssvets, håltagning & försänkning Pris/st	830
Förberedelse för golvfäst Combo 3 Förstärkningssvets, håltagning & försänkning Pris/st	950

Tillägg NETTO (+)

*Ställkostnad för Lackering i kundvald RAL	6 000
--	--------------

Andra utförande för projekt. Fråga oss!

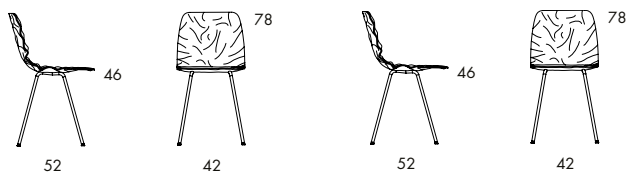
**B502** 4.1 kg | 0.33 m³/2 pcs**B502D** 4.1 kg | 0.33 m³/2 pcs

STOL. Sittskal i lackerat formpressat skiktlimmat träfanér eller tapetserat sittskal i tyg eller läder med stoppning i polyuretan. Stativ i förkromat (krom III) eller lackerat stål. Plastföt. De lackerade färgerna läggs på ask-fanér. Tyger lämpliga för Dent finner ni i listan nedan. För andra tygval fråga oss.

Dent finns även som barstol i 65 cm och 82.

Sittskal i trä	Ask	Svart	Vit	Fk. 4	Ek	Valnöt
B502 Krom	4 010	4 140	4 140	4 560	4 010	4 260
B502 Svart stål	4 010	4 140	4 140	4 560	4 010	4 260
B502 Fk. 2a. eller fk. 2b	4 430	4 570	4 570	4 980	4 430	4 690
B502 Kundvald RAL-färg*	4 430	4 570	4 570	4 980	4 430	4 690

Sittskal i tyg	Bas	1	2	3	4	Läder 1
B502D Krom	4 680	5 040	5 330	5 540	5 930	6 460
B502D Svart stål	4 680	5 040	5 330	5 540	5 930	6 460
B502 Fk. 2a. eller fk. 2b	5 100	5 470	5 760	5 970	6 360	6 890
B502D Kundvald RAL-färg*	5 100	5 470	5 760	5 970	6 360	6 890

Tillägg (+)

Filtklädd plastföt eller glidfötter för olika underlag. Pris/stol	60
---	-----------

Tillägg Netto (+)

Ställkostnad sittskal i trä enligt kundvald NCS-färg. NETTO/färg. Minimi 8st/färg.	2 000
--	--------------

*Ställkostnad stålstativ i kundvald RAL-färg. NETTO/färg. Minimi 8st/färg.	6 000
--	--------------

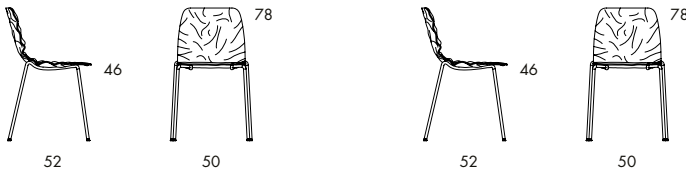

B501 4.35 kg | 0.32 m³/4 pcs

B501D 4.35 kg | 0.32 m³/4 pcs

STOL. Sittskäl i lackerat formpressat skiktlimmat träfanér eller tapetserat sittskäl i tyg eller läder med stoppning i polyuretan. Stativ i förkromat (krom III) eller lackerat stål. Plastföt. De lackerade färgerna läggs på ask-fanér. Tyger lämpliga för Dent finner ni i listan nedan. För andra tygval fråga oss.

Dent finns även som barstol i 65 cm och 82 cm höjd men då ej som staplingsbar.

Sittskäl i trä	Ask	Svart	Vit	Fk. 4	Ek	Valnöt
B501 Krom Stapelbart stativ	4 220	4 360	4 360	4 770	4 220	4 470
B501 Svart stål Stapelbart stativ	4 220	4 360	4 360	4 770	4 220	4 470
B501 Fk. 2a. eller fk. 2b Stapelbart stativ	4 640	4 780	4 780	5 190	4 640	4 900
B501 Kundvald RAL-färg* Stapelbart stativ	4 640	4 780	4 780	5 190	4 640	4 900

Sittskäl i tyg	Bas	1	2	3	4	Läder
B501D Krom Stapelbart stativ	4 890	5 250	5 540	5 760	6 140	6 680
B501D Svart stål Stapelbart stativ	4 890	5 250	5 540	5 760	6 140	6 680
B501D Fk. 2a. eller fk. 2b Stapelbart stativ	5 320	5 680	5 970	6 180	6 570	7 100
B501D Kundvald RAL-färg* Stapelbart stativ	5 320	5 680	5 970	6 180	6 570	7 100

Tillbehör

D50 Vagn för upp till 25 st stolar	5 000
------------------------------------	-------

Tillägg (+)

Filtklädd plastföt eller glidfötter för olika underlag. Pris/stol	60
---	----

Tillägg Netto (+)

Ställkostnad sittskäl i trä enligt kundvald NCS-färg. NETTO/färg. Minimi 8st/färg.	2 000
--	-------

*Ställkostnad stålstativ i kundvald RAL-färg. NETTO/färg. Minimi 8st/färg.	6 000
--	-------

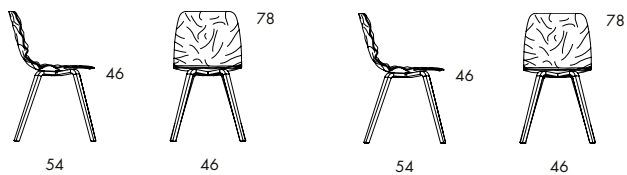
**B504** 4.95 kg | 0.32 m³/2 pcs**B504D** 4.95 kg | 0.32 m³/2 pcs

STOL. Sittskal i lackerat formpressat skiktlimmat träfanér eller tapetserat sittskal i tyg eller läder med stoppning i polyuretan. Underrede i formpressat lackerat träfanér. Plastfot. De lackerade färgerna läggs på ask-fanér. Tyger lämpliga för Dent finner ni i listan nedan. För andra tygval fråga oss.

Dent Wood finns även som barstol i 65 cm och 82 cm höjd

Sittskal i trä	Ask	Svart	Vit	Fk. 4	Ek	Valnöt
B504 Klarlackerad ask Träunderrede	5 260	5 400	5 400	5 930		
B504 Klarlackerad ek Träunderrede					5 260	
B504 Svartlackerad ask Träunderrede	5 680	5 810	5 810	6 230	5 680	5 930
B504 Ask lackerad FK4. Minimi 4st/färg Träunderrede				6 230		

Sittskal i tyg	Main Line Flax	Bas	1	2	3	4	Läder 1
B504D Klarlackerad ask Träunderrede	5 900	5 940	6 300	6 590	6 800	7 190	7 720
B504D Svartlackerad ask Träunderrede	6 310	6 350	6 710	7 000	7 220	7 600	8 140
B504D Vitlackerad ask Träunderrede	6 310	6 350	6 710	7 000	7 220	7 600	8 140
B504D Klarlackerad ek Träunderrede	5 900	5 940	6 300	6 590	6 800	7 190	7 720
B504D Ask lackerad FK4. Minimi 4st/färg Träunderrede	6 730	6 760	7 130	7 420	7 630	8 020	8 550

Tillägg (+)

Filtklädd plastfot eller glidfötter för olika underlag. Pris/stol	60
---	----

Tillägg Netto (+)

Ställkostnad sittskal i trä enligt kundvald NCS-färg. NETTO/färg. Minimi 8st/färg.	2 000
--	-------

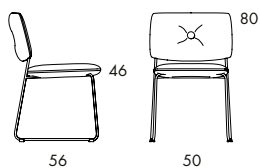

S70 5.6 kg | 0.29 m³/pc 

STOL. Stomme i trä och stål. Stoppling av formgjuten HR polyuretan. Tapetserad i tyg eller läder. Läder enligt fk. 6a. Stativ i förkromat (krom III) eller slätlackerat stål. Plastfot. S70 och S70A är stapelbara. S70A har gummiklädda armstöd och S70AS har stoppade armstöd.

Dundra är en stor familj som innehåller, pallar, stolar, barstolar, fåtöljer och soffor.

Tyg	Xtreme	Bas	1	2	3	4	Läder 1
S70 Krom	6 060	6 390	6 880	7 270	7 560	8 080	7 890
S70 Svart stål (RAL 9005, Glans 10)	6 060	6 390	6 880	7 270	7 560	8 080	7 890
S70 Vitt stål (RAL 9010, Glans 75)	6 260	6 600	7 090	7 480	7 760	8 280	8 090
S70 Stativ enligt fk. 2c	6 470	6 810	7 300	7 680	7 970	8 490	8 300
S70 Stativ i kundvald RAL-färg*	6 470	6 810	7 300	7 680	7 970	8 490	8 300

Tillägg (+)

Knappar i avvikande färg, bastyger. Pris/par	120
Knappar i svart läder. Pris/par	120
Knappar i avvikande färg, tygklass 1-4. Pris/par	250
Filtklädd plastfot. Pris/stol	90

Tillägg Netto (+)

*Ställkostnad stativ i kundvald RAL-färg. NETTO/färg. Minimi 8 st/färg	6 000
--	-------

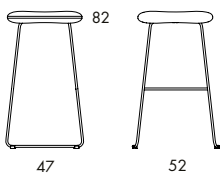
**S73-82** 4.7 kg | 0.24 m³/pc

PALL | BARPALL. Stomme i trä och stål. Stoppning av formgjuten HR polyuretan. Tapetserad i tyg eller läder. Läder enligt fk. 6a. Stativ i förkromat (krom III) eller slätlackerat stål. Plastfot.

Dundra är en stor familj som innehåller, pallar, stolar, barstolar, fåtöljer och soffor.

Tyg	Xtreme	Bas	1	2	3	4	Läder 1
S73-82 Krom	4 040	4 150	4 310	4 430	4 530	4 700	5 380
S73-82 Svart stål (RAL 9005, Glans 10)	4 040	4 150	4 310	4 430	4 530	4 700	5 380
S73-82 Vitt stål (RAL 9010, Glans 75)	4 250	4 360	4 510	4 640	4 730	4 900	5 590
S73-82 Stativ enligt fk. 2c	4 450	4 560	4 720	4 850	4 940	5 110	5 790
S73-82 Stativ i kundvald RAL-färg*	4 450	4 560	4 720	4 850	4 940	5 110	5 790

Tillägg (+)

Knappar i avvikande färg, bastyger. Pris/par	120
Knappar i svart läder. Pris/par	120
Knappar i avvikande färg, tygklass 1-4. Pris/par	250
Filtklädd plastfot. Pris/stol	90

Tillägg Netto (+)

*Ställkostnad stativ i kundvald RAL-färg. NETTO/färg. Minimi 8 st/färg	6 000
--	-------

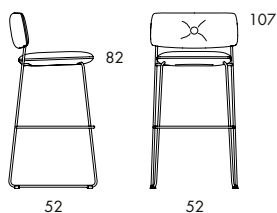

S72-82 6.9 kg | 0.44 m³/2 pcs 

STAPELBAR BARSTOL. Stomme i trä och stål. Stoppling av formgjuten HR polyuretan. Tapetserad i tyg eller läder. Läder enligt fk. Öa. Stativ i förkromat (krom III) eller slätlackerat stål. Plastfot.

Dundra är en stor familj som innehåller, pallar, stolar, barstolar och fåtöljer.

Tyg	Xtreme	Bas	1	2	3	4	Läder 1
S72-82 Krom	6 890	7 230	7 720	8 100	8 390	8 910	8 700
S72-82 Svart stål (RAL 9005, Glans 10)	6 890	7 230	7 720	8 100	8 390	8 910	8 700
S72-82 Vitt stål (RAL 9010, Glans 75)	7 100	7 440	7 920	8 310	8 600	9 120	8 910
S72-82 Stativ enligt fk. 2c	7 310	7 640	8 130	8 520	8 810	9 330	9 110
S72-82 Stativ i kundvald RAL-färg*	7 310	7 640	8 130	8 520	8 810	9 330	9 110

Tillägg (+)

Knappar i avvikande färg, bastyger. Pris/par	120
Knappar i svart läder. Pris/par	120
Knappar i avvikande färg, tygklass 1-4. Pris/par	250
Filtklädd plastfot. Pris/stol	90

Tillägg Netto (+)

* Ställkostnad stativ i kundvald RAL-färg. NETTO/färg. Minimi 8 st/färg	6 000
---	-------

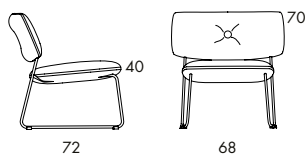

S71 8.3 kg | 0.45 m³/2 pcs 

FÅTÖLJ. Stomme i trä och stål med nosagfjädrar. Stoppning av formgjuten HR polyuretan. Tapetserad i tyg eller läder. Läder enligt fk. 6a. Med eller utan armstöd. Stativ i förkromat (krom III) eller slätlackerat stål. Plastfot. S71 utan armstöd är stapelbar.

Dundra är en stor familj som innehåller, pallar, stolar, barstolar, fåtöljer och soffor.

Tyg	Xtreme	Bas	1	2	3	4	Läder 1
S71 Krom	7 390	7 940	8 730	9 360	9 830	10 670	10 000
S71 Svart stål (RAL 9005, Glans 10)	7 390	7 940	8 730	9 360	9 830	10 670	10 000
S71 Vitt stål (RAL 9010, Glans 75)	8 020	8 560	9 360	9 990	10 460	11 300	10 210
S71 Stativ enligt fk. 2c	8 230	8 770	9 570	10 190	10 660	11 510	10 420
S71 Stativ i kundvald RAL-färg*	8 230	8 770	9 570	10 190	10 660	11 510	10 420

Tillägg (+)

Knappar i avvikande färg, bastyger. Pris/par	120
Knappar i svart läder. Pris/par	120
Knappar i avvikande färg, tygklass 1-4	250
Filtklädd plastfot. Pris/stol	90

Tillägg Netto (+)

*Ställkostnad stativ i kundvald RAL-färg. NETTO/färg. Minimi 8 st/färg	6 000
--	-------

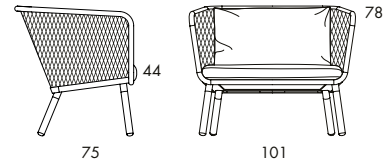
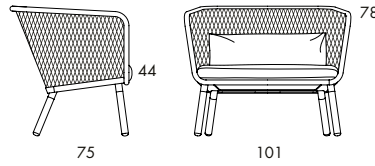
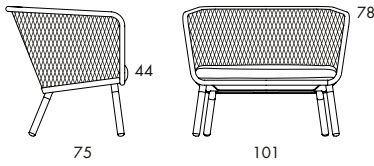
**O141** 22.4 kg | 0.9 m³/pc (1.7 m³/2 pcs)**O142** 23.8 kg | 0.9 m³/pc (1.7 m³/2 pcs)**O143** 24 kg | 0.9 m³/pc (1.7 m³/2 pcs)

GENERÖS FÅTÖLJ. Stålkorg och beninfästingar av lackerat stålrör och manglad sträckmetall. Lackerat stål. Ben i oljad ek. Sitskudde och svankkudde i polyeter och dun. Klädsel på sits- och ryggkudde i tyg eller läder. Läder enligt fk. 6b. Avtagbar klädsel.

Tillbehör till Honken följer alltid vald färg på Honken fåtölj om dessa beställs vid samma tillfälle. Om tillbehör köps in för att komplettera en befintlig Honken måste färg anges på honken tillbehör.

Tyg	Xtreme	Bas	1	2	3	4	Läder 1
O141 Svart stål Ek ben Sitskudde	15 140	15 570	16 200	16 700	17 080	17 750	18 840
O141 Stål enligt fk. 2b, 2c Ek ben Sitskudde	15 550	15 980	16 620	17 120	17 490	18 170	19 260
O141 Stål enligt kundvald RAL* Ek ben Sitskudde	15 550	15 980	16 620	17 120	17 490	18 170	19 260
O142 Svart stål Ek ben Sits- och svankkudde	16 960	17 730	18 840	19 720	20 380	21 560	23 180
O142 Stål enligt fk. 2b, 2c Ek ben Sits- och svankkudde	17 380	18 140	19 250	20 130	20 790	21 970	23 600
O142 Stål enligt kundvald RAL* Ek ben Sits- och svankkudde	17 380	18 140	19 250	20 130	20 790	21 970	23 600
O143 Svart stål Ek ben Sits- och hög ryggkudde	17 390	18 230	19 440	20 400	21 120	22 410	23 670
O143 Stål enligt fk. 2b, 2c Ek ben Sits- och hög ryggkudde	17 810	18 640	19 860	20 820	21 530	22 830	24 090
O143 Stål enligt kundvald RAL* Ek ben Sits- och hög ryggkudde	17 810	18 640	19 860	20 820	21 530	22 830	24 090

Tillbehör

D44 Ottoman Avtagbar, placering höger eller vänster	5 550	5 910	6 430	6 840	7 140	7 690	7 380
D451 Fastmonterat Rakt bord i oljad eller lackerad ek	3 060						
D452 Fastmonterat L-format bord i oljad eller lackerad ek	4 680						
D941EU inkl. D9412 Allocacoc PowerCube Original USB uttag F (EU), 3 el, 2 USB laddning	610						
D941EU inkl. D9413 Allocacoc PowerCube Original USB uttag G (UK), 3 el, 2 USB laddning	630						
Elsladd i textil (EU) 3m, Färg: Guld, koppar eller svart	440						
Elsladd i textil (UK) 3m, Färg: Guld, koppar eller svart	620						

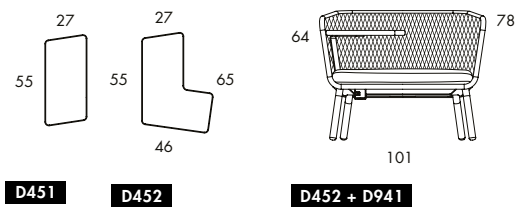
**Tillägg (+)**

Svartbetsade Ek ben. Pris/fåtölj	380
Interliner. Pris/kuddset	1 460

Tillägg Netto (+)

*Ställkostnad stativ i kundvald RAL-färg. NETTO/färg	6 000
--	-------

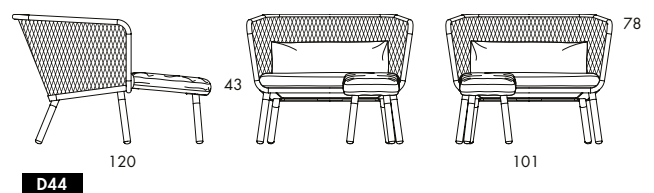

**O145** 21.1 kg**O148** 58.8 kg

LITEN FÅTÖLJ OCH SOFFA. Stålkorg och beninfästningar av lackerat stålrör och manglad sträckmetall. Lackerat stål. Ben i oljad ek. Sitskudde och ryggkudde är av polyeter och dun. Vändbar klädsel på sits- och ryggkudde i tyg eller läder. Läder enligt fk. Öb. Avtagbar klädsel.

Tillbehör till Honken följer alltid vald färg på Honken fåtölj om dessa beställs vid samma tillfälle. Om tillbehör köps in för att komplettera en befintlig Honken måste färg anges på honken tillbehör.

Tyg	Xtreme	Bas	1	2	3	4	Läder 1
Honken S							
O144 Svart stål Ek ben Sitskudde	14 230	14 600	15 150	15 580	15 910	16 490	17 200
O144 Stål enligt fk. 2b, 2c Ek ben Sitskudde	14 640	15 020	15 570	16 000	16 320	16 900	17 610
O144 Stål lackerat enligt kundvald RAL* Ek ben Sitskudde	14 640	15 020	15 570	16 000	16 320	16 900	17 610
O145 Svart stål Ek ben Sits- och svankkudde	15 760	16 430	17 410	18 180	18 750	19 790	20 290
O145 Stål enligt fk. 2b, 2c Ek ben Sits- och svankkudde	16 180	16 850	17 820	18 590	19 170	20 210	20 710
O145 Stål lackerat enligt kundvald RAL* Ek ben Sits- och svankkudde	16 180	16 850	17 820	18 590	19 170	20 210	20 710
O146 Svart stål Ek ben Sits- och hög ryggkudde	16 450	17 180	18 240	19 080	19 710	20 830	20 740
O146 Stål enligt fk. 2b, 2c Ek ben Sits- och hög ryggkudde	16 870	17 590	18 650	19 490	20 120	21 250	21 160
O146 Stål lackerat enligt kundvald RAL* Ek ben Sits- och hög ryggkudde	16 870	17 590	18 650	19 490	20 120	21 250	21 160

Honken XL							
O147 Svart stål Ek ben Sitskudde	35 310	35 940	36 850	37 570	38 110	39 070	42 510
O147 Stål enligt fk. 2b, 2c Ek ben Sitskudde	36 140	36 770	37 680	38 400	38 930	39 900	43 340
O147 Stål enligt kundvald RAL* Ek ben Sitskudde	36 140	36 770	37 680	38 400	38 930	39 900	43 340
O148 Svart stål Ek ben Sits- och svankkudde	38 320	39 480	41 190	42 540	43 540	45 360	49 410
O148 Stål enligt fk. 2b, 2c Ek ben Sits- och svankkudde	39 140	40 310	42 020	43 370	44 370	46 190	50 230
O148 Stål enligt kundvald RAL* Ek ben Sits- och svankkudde	39 140	40 310	42 020	43 370	44 370	46 190	50 230
O149 Svart stål Ek ben Sits- och hög ryggkudde	38 170	39 390	41 160	42 560	43 610	45 500	50 330
O149 Stål enligt fk. 2b, 2c Ek ben Sits- och hög ryggkudde	39 000	40 220	41 990	43 390	44 440	46 320	51 150
O149 Stål enligt kundvald RAL* Ek ben Sits- och hög ryggkudde	39 000	40 220	41 990	43 390	44 440	46 320	51 150

Tillbehör

D941EU inkl. D9412 Allocacoc PowerCube Original USB uttag F (EU), 3 el, 2 USB laddning	610
D941EU inkl. D9413 Allocacoc PowerCube Original USB uttag G (UK), 3 el, 2 USB laddning	630
Elsladd i textil (EU) 3m, Färg: Guld, koppar eller svart	440
Elsladd i textil (UK) 3m, Färg: Guld, koppar eller svart	620

Tillägg (+)

Svartbetsade Ek ben. Pris/fåtölj	380
O144, O145, O146 - Interliner. Pris/kuddset	1 430
O147, O148, O149 - Interliner. Pris/kuddset	2 150

Tillägg Netto (+)

*Ställkostnad stativ i kundvald RAL-färg. NETTO/färg	6 000
--	-------

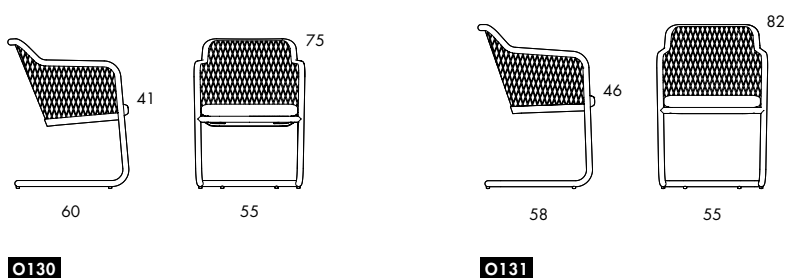

FÄTÖLJ | STOL. Stativ av lackerat stålror och manglad sträckmetall. Sits med stoppning av HR polyuretan. Tapetserad i tyg eller läder. Läder enligt fk. 6a. Plastfot. För inomhusbruk. Fätöljen har sitt höjd 41 cm och stolen sitt höjd 46 cm.

Honken X40

Tyg	Main Line Flax	Bas	1	2	3	4	Läder 1
O130 Svart eller vitt stål fk. 2a Fin strukturlack	10 370	10 410	10 840	11 170	11 430	11 880	11 680
O130 Lackerat stål enligt fk. 2b Fin strukturlack	10 790	10 830	11 260	11 600	11 850	12 310	12 110
O130 Lackerat stål enligt fk. 2c Slät lack glans 75	10 790	10 830	11 260	11 600	11 850	12 310	12 110
O130 Lackerat stål i kundvald RAL-färg*	10 790	10 830	11 260	11 600	11 850	12 310	12 110

Honken X46

Tyg	Main Line Flax	Bas	1	2	3	4	Läder 1
O131 Svart eller vitt stål fk. 2a Fin strukturlack	10 370	10 410	10 840	11 170	11 430	11 880	11 680
O131 Lackerat stål enligt fk. 2b Fin strukturlack	10 790	10 830	11 260	11 600	11 850	12 310	12 110
O131 Lackerat stål enligt fk. 2c Slät lack glans 75	10 790	10 830	11 260	11 600	11 850	12 310	12 110
O131 Lackerat stål i kundvald RAL-färg*	10 790	10 830	11 260	11 600	11 850	12 310	12 110

Tillägg Netto (+)

*Ställkostnad stativ i kundvald RAL-färg. NETTO/färg	6 000
--	-------

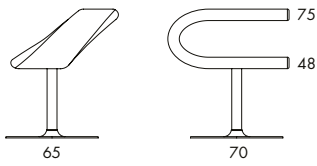
O70 23 kg | 0.45 m²/pc

MULTIFUNKTIONELL SNURRSTOL. Stomme i stål. Stoppning av formgjuten polyuretan. Tapetserad i tyg eller läder. Läder enligt fk.6a. Snurrunderrede i stål med rostfri pelare och silverlackerad fotplatta alternativt monokromt lackerat underrede.

Som tillbehör finns avtagbar skrivskiva i formpressad skiktlimmad fanér med lackerade ståldetaljer.

Tyg	Xtreme	Bas	1	2	3	4	Läder 1
O70 Rostfri pelare Silverlackerad fotplatta	17 700	18 460	19 040	19 500	19 840	20 460	22 720
O70 Svartlackerad pelare och fotplatta	17 900	18 660	19 240	19 700	20 050	20 660	22 920
O70 Lackerad pelare och fotplatta enligt fk.2b	18 800	19 580	20 160	20 620	20 970	21 580	23 840
O70 Lackerad pelare och fotplatta enligt kundvald RAL*	18 800	19 580	20 160	20 620	20 970	21 580	23 840
O70 Autoreturn Rostfri pelare Silverlackerad fotplatta	18 240	19 010	19 590	20 050	20 390	21 010	23 270
O70 Autoreturn Svartlackerad pelare och fotplatta	18 670	19 450	20 030	20 490	20 830	21 450	23 710
O70 Autoreturn Lackerad pelare och fotplatta enligt fk.2b	19 340	20 140	20 720	21 180	21 520	22 140	24 400
O70 Autoreturn Lackerad pelare och fotplatta enligt kundvald RAL*	19 340	20 140	20 720	21 180	21 520	22 140	24 400

Monokrom edition med förvalt tyg	Kvadrat Ecriture	Kvadrat Vidar 4	Tyg-färgnummer
O71 Monokrom pelare, fotplatta och ovandel Midnattsblå enligt fk.2b	22 330		780
O71 Monokrom pelare, fotplatta och ovandel Sand enligt fk.2b	22 330		240
O71 Monokrom pelare, fotplatta och ovandel Lera enligt fk.2b	22 330		270
O71 Monokrom pelare, fotplatta och ovandel Terracotta enligt fk.2b	22 330		570
O71 Monokrom pelare, fotplatta och ovandel Ocra Gul enligt fk.2b	22 330		470
O71 Monokrom pelare, fotplatta och ovandel Rosa enligt fk.2b	22 330		640
O71 Monokrom pelare, fotplatta och ovandel Svart enligt fk.2a		20 660	1880

MONOKROM EDITION



Tillbehör

D70 Avtagbar skrivskiva Klarlackerad ask	2 350
D70 Avtagbar skrivskiva Klarlackerad ek	2 350
D70 Avtagbar skrivskiva Svart ask	2 500
D70 Avtagbar skrivskiva Vit ask	2 500

Tilllägg (+)

Underrede förberett för golvmontage Ø25 cm	250
--	-----

Tilllägg Netto (+)

*Ställkostnad stativ i kundvald RAL. NETTO/färg	6 000
---	-------

Innovation C kan kläs i de flesta tyger, dock krävs en viss stretch, fråga oss gärna om ni är osäkra.

Innovation C klädd i vinyl/konstläder kan få små rynkor längs sömmen.

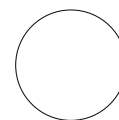

SOFFBORD MED EL. VÄLJ 1+2+3 = JACK. Bordstopp i aluminium eller trä. Kon i stål. Lackerad med fin struktur. Plastfötter. Bordet har 3 hål förberedda för El-uttag och/eller USB-C. Bordsskiva tjocklek 10 mm. Välj: 1. Bordstyp, 2. Elpaket, 3. Textil Elkabel i guld, koppar eller svart. Elpaketet levereras omonterat. Blå Station rekommenderar alltid att en certifierad elektriker anlitas för att göra installationen.

Bordstopp i Aluminium
Ø52 | Ø74Bordstopp i Trä
Ø55 | Ø75**1. Bord förberett för EL /USB | Bordstopp i aluminium | Höjd 50 cm**

	Ø52	Ø74
L400 Svartlackerad 3x hål	9 470	13 050
L400 Lackerad i fk. 2a & 2b 3x hål	9 890	13 470
L400 Lackerad i kundvald RAL** 3x hål	9 890	13 470

1. Bord förberett för EL/USB | Bordstopp i aluminium | Höjd 60 cm

	Ø52	Ø74
L400 Svartlackerad 3x hål	10 270	13 850
L400 Lackerad i fk. 2a & 2b 3x hål	10 680	14 260
L400 Lackerad i kundvald RAL** 3x hål	10 680	14 260

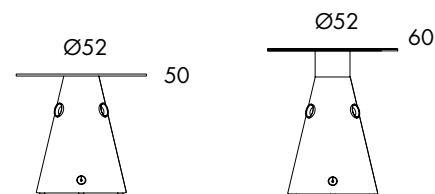
**L400** 12.5 kg**1. Bord förberett för EL/USB | Bordstopp i klarlackerat trä | Höjd 50 cm**

	Ask Ø55	Ek Ø55	Valnöt Ø55	Ask Ø75	Ek Ø75	Valnöt Ø75
L400 Svartlackerat underrede 3x hål	8 810	9 180	10 320	11 370	12 110	14 230
L400 Lackerat underrede i fk. 2a & 2b 3x hål	9 220	9 600	10 740	11 790	12 530	14 650
L400 Lackerat underrede i kundvald RAL** 3x hål	9 220	9 600	10 740	11 790	12 530	14 650

1. Bord förberett för EL/USB | Bordstopp i klarlackerat trä | Höjd 60 cm

	Ask Ø55	Ek Ø55	Valnöt Ø55	Ask Ø75	Ek Ø75	Valnöt Ø75
L400 Svartlackerat underrede 3x hål	9 600	9 980	11 120	12 170	12 910	15 030
L400 Lackerat underrede i fk. 2a & 2b 3x hål	10 020	10 400	11 530	12 580	13 330	15 440
L400 Lackerat underrede i kundvald RAL** 3x hål	10 020	10 400	11 530	12 580	13 330	15 440

2. Tillägg Elpaket (+)

D715EU1 Elpaket EU 3x EU Eluttag	2 470
D715EU2 Elpaket EU 2x EU Eluttag, 1x USB-C (1st USB-C port per uttag)	4 780
D715EU3 Elpaket EU 1x EU Eluttag, 2x USB-C (1st USB-C port per uttag)	7 040
D716UK1 Elpaket UK 3x UK Eluttag	4 110
D716UK2 Elpaket UK 2x UK Eluttag, 1x USB-C (1st USB-C port per uttag)	5 630
D716UK3 Elpaket UK 1x UK Eluttag, 2x USB-C (1st USB-C port per uttag)	7 460
D716US1 Elpaket US 3x US Eluttag	4 540
D716US2 Elpaket US 2x US Eluttag, 1x USB-C (1st USB-C port per uttag)	5 900
D716US3 Elpaket US 1x US Eluttag, 2x USB-C (1st USB-C port per uttag)	7 600
D717 Elpaket USB 3x USB-C (1st USB-C port per uttag)	9 290

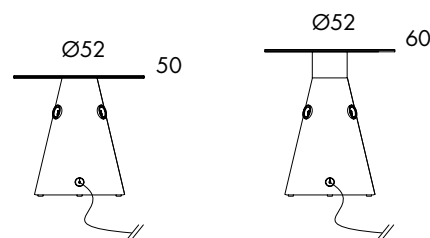
**L400 + Elpaket + Elkabel****3. Tillägg Textil elkabel 1,5 eller 3,0 meter (+)**

	Guld 1,5m	Koppar 1,5m	Svart 1,5m	Guld 3,0m	Koppar 3,0m	Svart 3,0m
D470 Textil elkabel Jack EU	370	370	370	430	430	430
D471 Textil elkabel Jack UK	300	300	300	350	350	350
D472 Textil elkabel Jack US	520	520	520	600	600	600

Tillägg (+)

Bordsskiva i ask betsad enligt Kundvald NCS. Pris/bord*	620
D402 Golvfäste Monterade beslag för golvmontage	480

Tillägg Netto (+)

*Ställkostnad för bordsskiva betsad enligt Kundvald NCS. NETTO/färg	2 000
**Ställkostnad stativ i kundvald RAL-färg. NETTO/färg	6 000

Andra utföranden kan offereras för projekt.



SOFFBORD MED EL. VÄLJ 1+2+3 = JACK. Bordstopp i aluminium eller trä. Kon i stål. Lackerad med fin struktur. Plastfötter. Bordet har 1 hål förberett för El-uttag eller USB-C. Bordsskiva tjocklek 10 mm. Välj: 1. Bordstyp, 2. Elpaket, 3. Textil Elkabel i guld, koppar eller svart. Elpaketet levereras omonterat. Blå Station rekommenderar alltid att en certifierad elektriker anlitas för att göra installationen.

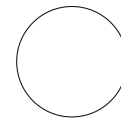

Bordstopp i Aluminium
Ø52 | Ø74

Bordstopp i Trä
Ø55 | Ø75

1. Bord förberett för EL /USB | Bordstopp i aluminium | Höjd 50 cm **Ø52** **Ø74**

L403 Svartlackerad 1x hål	9 470	13 050
L403 Lackerad i fk. 2a & 2b 1x hål	9 890	13 470
L403 Lackerad i kundvald RAL** 1x hål	9 890	13 470

1. Bord förberett för EL/USB | Bordstopp i aluminium | Höjd 60 cm **Ø52** **Ø74**

L403 Svartlackerad 1x hål	10 270	13 850
L403 Lackerad i fk. 2a & 2b 1x hål	10 680	14 260
L403 Lackerad i kundvald RAL** 1x hål	10 680	14 260

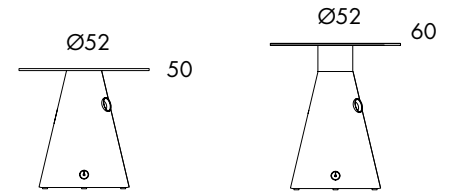

L403

1. Bord förberett för EL/USB | Bordstopp i klarlackerat trä | Höjd 50 cm **Ask Ø55** **Ek Ø55** **Valnöt Ø55** **Ask Ø75** **Ek Ø75** **Valnöt Ø75**

L403 Svartlackerat underrede 1x hål	8 810	9 180	10 320	11 370	12 110	14 230
L403 Lackerat underrede i fk. 2a & 2b 1x hål	9 220	9 600	10 740	11 790	12 530	14 650
L403 Lackerat underrede i kundvald RAL** 1x hål	9 220	9 600	10 740	11 790	12 530	14 650

1. Bord förberett för EL/USB | Bordstopp i klarlackerat trä | Höjd 60 cm **Ask Ø55** **Ek Ø55** **Valnöt Ø55** **Ask Ø75** **Ek Ø75** **Valnöt Ø75**

L403 Svartlackerat underrede 1x hål	9 600	9 980	11 120	12 170	12 910	15 030
L403 Lackerat underrede i fk. 2a & 2b 1x hål	10 020	10 400	11 530	12 580	13 330	15 440
L403 Lackerat underrede i kundvald RAL** 1x hål	10 020	10 400	11 530	12 580	13 330	15 440

2. Tillägg Elpaket (+)

D710 Elpaket EU 1x EU Eluttag	830
D713 Elpaket UK 1x UK Eluttag	1 300
D714 Elpaket US 1x US Eluttag	1 300
D711 Elpaket USB 1x USB-C (1st USB-C port per uttag)	3 270

3. Tillägg Textil elkabel 1,5 eller 3,0 meter (+)

	Guld 1,5m	Koppar 1,5m	Svart 1,5m	Guld 3,0m	Koppar 3,0m	Svart 3,0m
D470 Textil elkabel Jack EU	370	370	370	430	430	430
D471 Textil elkabel Jack UK	300	300	300	350	350	350
D472 Textil elkabel Jack US	520	520	520	600	600	600

Tillägg (+)

Bordsskiva i ask betsad enligt Kundvald NCS. Pris/bord*	620
D402 Golvfäste Monterade beslag för golvmontage	480

Tillägg Netto (+)

*Ställkostnad för bordsskiva betsad enligt Kundvald NCS. NETTO/färg	2 000
** Ställkostnad stativ i kundvald RAL-färg. NETTO/färg	6 000

Andra utföranden kan offereras för projekt.

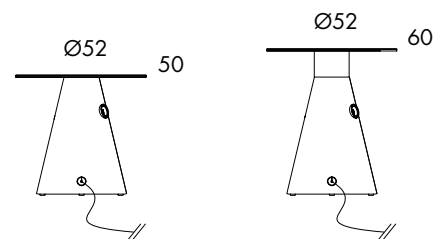

L403 + Elpaket + Elkabel

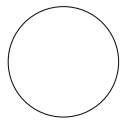
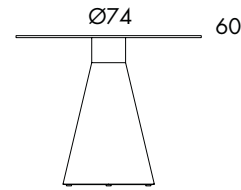
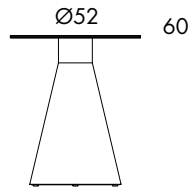
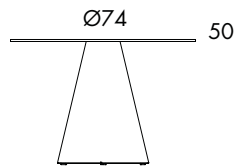
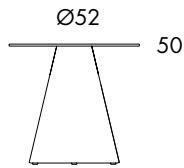
Bordstopp i Aluminium
Ø52 | Ø74Bordstopp i Trä
Ø55 | Ø75**L404** 12.5 kg

SOFFBORD. Bordstopp i aluminium eller trä. Kon i stål. Lackerad med fin struktur. Plastfötter. Jackless bordet saknar uttag eller hål för uttag. Bordsskivans tjocklek 10 mm.

Bord utan el Bordstopp i aluminium Höjd 50 cm	Ø52	Ø74
L404 Svart lackerad Utan el	8 640	12 440
L404 Lackerad i fk. 2a & 2b Utan el	9 040	12 840
L404 Lackerad i kundvald RAL** Utan el	9 040	12 840

Bord utan el Bordstopp i aluminium Höjd 60 cm	Ø52	Ø74
L404 Svart lackerad Utan el	9 430	13 220
L404 Lackerad i fk. 2a & 2b Utan el	9 830	13 630
L404 Lackerad i kundvald RAL** Utan el	9 830	13 630

Bord utan el Bordstopp i klarlackerat trä Höjd 50 cm	Ask Ø55	Ek Ø55	Valnöt Ø55	Ask Ø75	Ek Ø75	Valnöt Ø75
L404 Svart lackerat underrede Utan el	8 130	8 390	9 380	10 450	11 140	12 800
L404 Lackerat underrede i fk. 2a & 2b Utan el	8 550	8 810	9 800	10 860	11 550	13 210
L404 Lackerat underrede i kundvald RAL** Utan el	8 550	8 810	9 800	10 860	11 550	13 210

Bord utan el Bordstopp i klarlackerat trä Höjd 60 cm	Ask Ø55	Ek Ø55	Valnöt Ø55	Ask Ø75	Ek Ø75	Valnöt Ø75
L404 Svart lackerat underrede Utan el	8 950	9 200	10 190	11 260	11 950	13 610
L404 Lackerat underrede i fk. 2a & 2b Utan el	9 360	9 620	10 610	11 670	12 360	14 020
L404 Lackerat underrede i kundvald RAL** Utan el	9 360	9 620	10 610	11 670	12 360	14 020

Tillägg (+)

Bordsskiva i ask betsad enligt Kundvald NCS. Pris/bord*	620
D402 Golvfäste Monterade beslag för golvmontage	480

Tillägg Netto (+)

*Ställkostnad för bordsskiva betsad enligt Kundvald NCS. NETTO/färg	2 000
**Ställkostnad stativ i kundvald RAL-färg. NETTO/färg	6 000

Andra utföranden kan offereras för projekt.

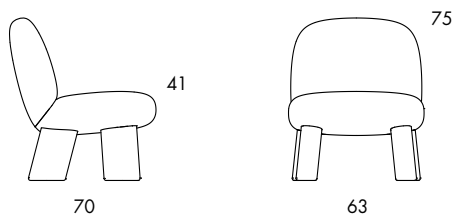

O235 17.5 kg

HELKLÄDD FÅTÖLJ. Stomme av stål och trä. Nosag fjädrar. Formgjuten polyuretan. Klädd i tyg eller läder. Träfötter med plastbeslag.

Tyg	Main Line Flax	Bas	1	2	3	4
O235 Helklädd	12 460	12 600	13 350	13 980	14 450	15 290

Tyg	5	6	7	8	9	Läder 1
O235 Helklädd	16 320	17 100	17 940	19 000	19 900	20 030

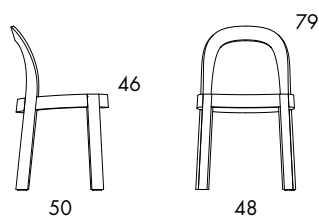

B520 4.5 kg

STOL. Underrede och rygg i skiktlimmat formpressat trä, sits i trä eller klädd i läder.

OM med stoppad lädersits använder mjukt vegetabiliskt Elmosoft läder från Elmo med förvalda färger. "En viss mängd repor och revor må finnas på huden då detta är ett bevis på att kon haft en viss frihet i livet"

Underrede, Rygg och Sits i Trä	Ask	Ek	Ask Svart	Ask i Fk.4	Ask i Kundvald NCS*
B520	5 250	5 480	5 250	6 120	6 120

Underrede och Rygg i Trä	Ask	Ek	Ask Svart	Ask i Fk.4	Ask i Kundvald NCS*
Sits klädd i Elmosoft Läder Färg	Nr: 22030	Nr: 22030	Nr: 99999	Kundvald Färg	Kundvald Färg
B520	6 200	6 500	6 200	7 380	7 380

Tillägg Netto (+)

*Ställkostnad för lackering i kundvald NCS-färg.
NETTO/färg. Minimi 4 st/färg

2 000

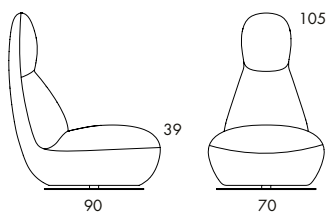
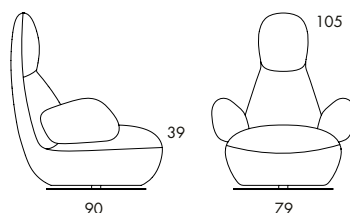
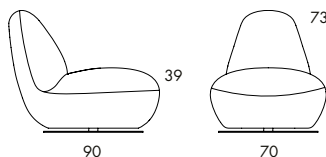
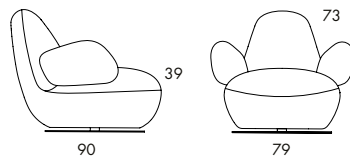
**O50** 27 kg | 0.9 m³/pc**O50A** 31 kg | 0.9 m³/pc**O52** 26 kg | 0.9 m³/pc**O52A** 30 kg | 0.9 m³/pc

FÅTÖLJ. Stomme i stål med nosagfjädrar. Stoppning av formgjuten polyuretan klädd i tyg eller läder. Standardutförande har snurrstativ i stål med auto-return lackerat enligt fk. 2a i grå strukturlack. Alternativa underrede i förkromat (krom III) stålrör.

Tyg	Main Line Flax	Bas	1	2	3	4	Läder 1
O50 Grått stål Snurrstativ med auto-return	16 920	17 030	17 690	18 260	18 670	19 420	23 200
O50A Grått stål Snurrstativ med auto-return	21 260	21 400	22 200	22 880	23 380	24 290	31 030
O52 Grått stål Snurrstativ med auto-return	16 220	16 320	16 900	17 390	17 750	18 410	21 950
O52A Grått stål Snurrstativ med auto-return	20 630	20 760	21 500	22 140	22 600	23 440	29 770
O50F Krom Fast stativ i stålrör	14 930	15 050	15 710	16 270	16 690	17 440	21 220
O50AF Krom Fast stativ i stålrör	19 280	19 420	20 210	20 900	21 400	22 300	29 050
O52F Krom Fast stativ i stålrör	14 240	14 330	14 910	15 410	15 770	16 420	19 960
O52AF Krom Fast stativ i stålrör	18 650	18 770	19 520	20 150	20 620	21 460	27 790
O50H Krom Förhöjt snurrstativ i stålrör +6 cm	16 320	16 430	17 090	17 650	18 070	18 820	22 600
O50AH Krom Förhöjt snurrstativ i stålrör +6 cm	20 660	20 800	21 600	22 280	22 780	23 680	30 430
O52H Krom Förhöjt snurrstativ i stålrör +6 cm	15 620	15 720	16 290	16 790	17 150	17 810	21 340
O52AH Krom Förhöjt snurrstativ i stålrör +6 cm	20 030	20 150	20 900	21 530	22 000	22 840	29 170

Tillägg (+)

Tapetsering i konstläder O50 och O52	910
Tapetsering i konstläder O50A och O52A	930
Snurrunderrede förberett för golvfäste	180

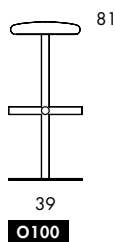

BARPALL. Underrede i lackerat stål (Fk. 2c rekommenderas inte). Sits i lackerat massivt trä eller stoppad sits klädd med tyg eller läder. Plastsfötter. Fotplatta förberedd för golvfäste mot extra kostnad.

Barpall | Sits i massivträ | Höjd 81cm

O100 Svartlackat underrede Sits i ask	6 440
O100 Svartlackat underrede Sits i ek	6 690
O100 Svartlackat underrede Sits i ask betsad enligt fk. 4	6 680
O100 Lackat underrede i fk.2a, 2b Sits i ask	6 850
O100 Lackat underrede i fk.2a, 2b Sits i ek	7 110
O100 Lackat underrede i fk.2a, 2b Sits i ask betsad enligt fk. 4	7 090
O100 Lackat underrede kundvald RAL* Sits i ask	6 850
O100 Lackat underrede kundvald RAL* Sits i ek	7 110
O100 Lackat underrede kundvald RAL* Sits i ask betsad enligt fk. 4	7 090

Barpall | Klädd Sits | Höjd 81cm

	Main Line Flax	Bas	1	2	3	4	5	Läder
O100 Svartlackat underrede	5 830	5 840	6 020	6 160	6 260	6 450	6 680	6 550
O100 Lackat underrede i fk.2a, 2b	6 240	6 260	6 430	6 570	6 680	6 860	7 090	6 970
O100 Lackat underrede i kundvald RAL*	6 240	6 260	6 430	6 570	6 680	6 860	7 090	6 970

Tillägg (+)

Fotplatta förberedd för golvfäste Förstärkningssvets, håltagning & försänkning Pris/st	740
--	-----

Tillägg Netto (+)

*Ställkostnad underrede i kundvald RAL-färg. NETTO/färg	6 000
---	-------



180x60 | 200x60 | 200x70 | 250x80

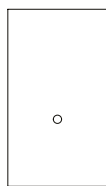

60

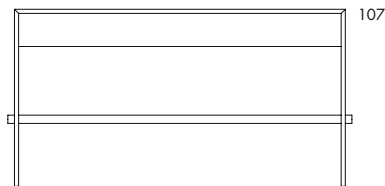

200

107

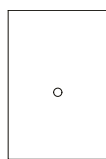
L233 1.5 m²/pc

60

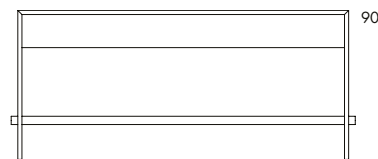

200

90

L232**BARBORD.** Massivt trä. Fotstöd i rostfritt stål. För inomhusbruk.

Vi kundanpassar Ping-Pong barbord, bord och bänkar. Andra storlekar, höjder, material och färger kan offereras.

Barbord (cm) | Höjd 107 cm

	180x60	200x60	200x70	250x80
L233 Rostfritt stål Oljad eller lackerad massiv ek 30 mm	38 480	39 860	41 690	52 750

180x60

200x60

200x70

250x80

Barbord (cm) | Höjd 90 cm

	180x60	200x60	200x70	250x80
L232 Rostfritt stål Oljad eller lackerad massiv ek 30 mm	36 850	38 220	41 320	50 460

180x60

200x60

200x70

250x80

Tillval (+)

KD Knockdown*	0
Dubbelbalk för infälld bestyckning Massiv oljad Ek 30mm	4 150

Tillägg Netto (+)

Ställkostnad fotstäng i stål lackerad enligt fk. 2a, 2b. NETTO/färg	2 000
---	-------

*Ping-Pong kan levereras knockdown, utan extra kostnad, för montering on site. **Kom ihåg att skriv KD efter artikelnummer vid beställning.**

OBS! Om inte tillägget knockdown väljs levereras Ping-Pong bord och bänkar monterade. Det är beställarens ansvar att kontrollera att produkten i sin helhet kan levereras till angiven plats.

För de amerikanska och kanadensiska marknaderna levereras Ping-Pong som Knockdown som standard för montering på plats.



180x70 | 200x80 | 250x80 | 250x90 | 170x38 | 220x38 | 150x38

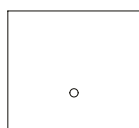

80

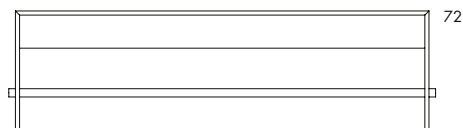

250

72

L230

38

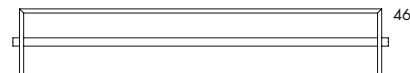

220

46

L231**BORD | BÄNK | SOFFBORD.** Massivt trä. Fotstöd i rostfritt stål. För inomhusbruk.

Vi kundanpassar Ping-Pong bord och bänkar. Andra storlekar, höjder, material och färger kan offereras.

Bord (cm) Höjd 72 cm	180x70	200x80	250x80	250x90
L230 Rostfritt stål Oljad massiv ek 30 mm	39 400	42 610	47 710	54 580

Bänk (cm) Sitt höjd 46 cm	150x38	170x38	220x38
L231 Rostfritt stål Oljad massiv ek 30 mm	23 390	24 730	27 300

Tillval (+)

KD Knockdown*	0
Dubbelbalk för infälld bestyckning Massiv oljad Ek 30mm	4 150

Tillägg Netto (+)

Ställkostnad fotstäng i stål lackerad enligt fk. 2a, 2b. NETTO/färg	2 000
---	--------------

*Ping -Pong kan levereras knockdown, utan extra kostnad, för montering on site. **Kom ihåg att skriv KD efter artikelnummer vid beställning.**

OBS! Om inte tillägget knockdown väljs levereras Ping-Pong bord och bänkar monterade. Det är beställarens ansvar att kontrollera att produkten i sin helhet kan levereras till angiven plats.

För de amerikanska och kanadensiska marknaderna levereras Ping-Pong som Knockdown som standard för montering på plats.

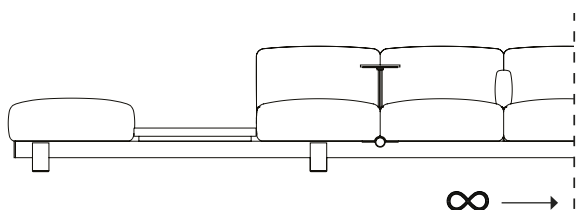
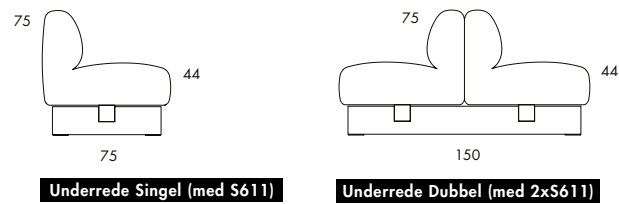
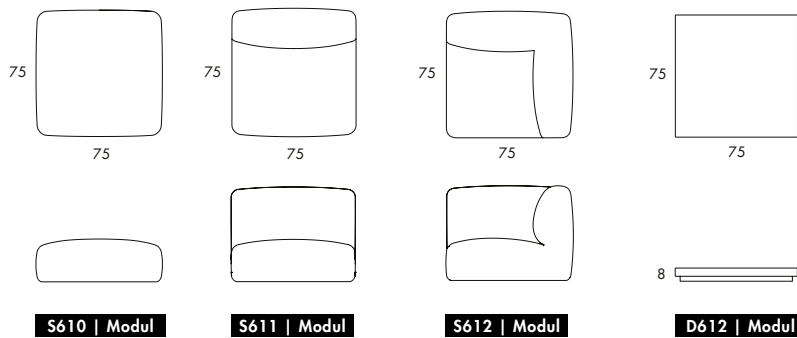

S61 | **EXEMPEL PÅ RUT**

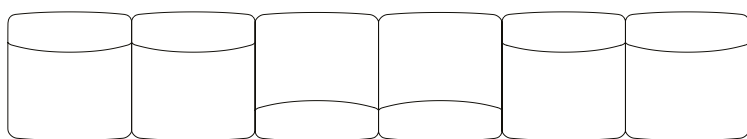

1. Moduler: 6xS611 | 2. Underrede: Singel 6

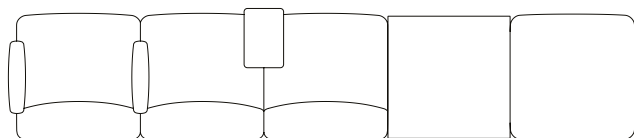

1. Moduler: S610, D612, 3xS611 | 2. Underrede: Singel 5
3. Tillbehör: Skrivskiva D611, Armstöd D610, Armstöd avslut D610

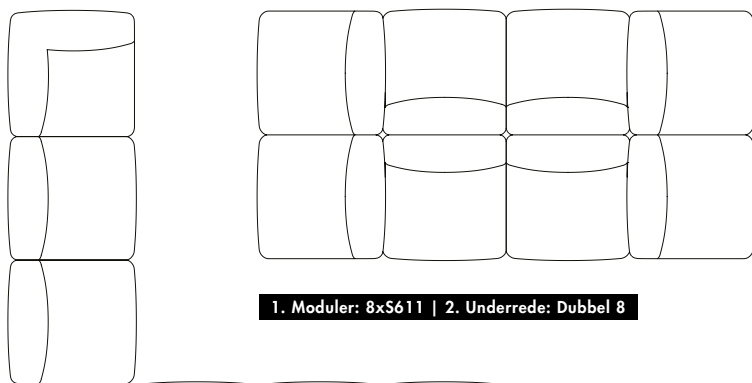

1. Moduler: 8xS611 | 2. Underrede: Dubbel 8

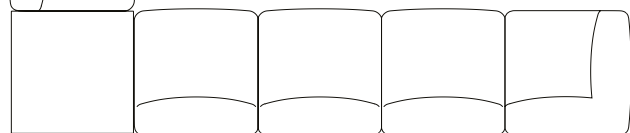

1. Moduler: 5xS611, 2xS612, D612 | 2. Underrede: Singel 3, Hörn 1, Singel 4

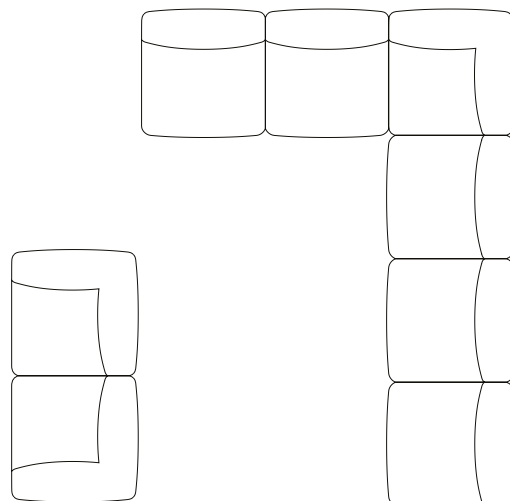

1. Moduler: 2xS612
2. Underrede: Singel 2

1. Moduler: 5xS611, S612
2. Underrede: Singel 2, Hörn 1, Singel 3

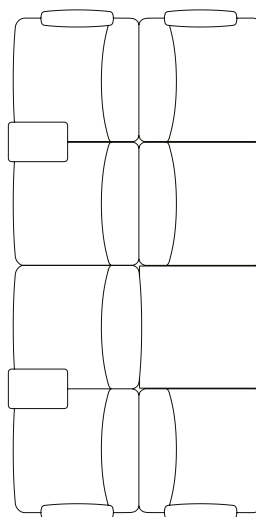

1. Moduler: 7xS611, L610 | 2. Underrede: Dubbel 8
3. Tillbehör: 2x Skrivskiva D611, 4x Armstöd avslut D610

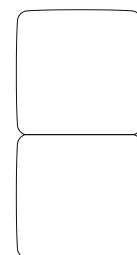

1. Moduler: 2xS610
2. Underrede: Singel 2

S61 | EXEMPEL PÅ RUT UNDERREDE

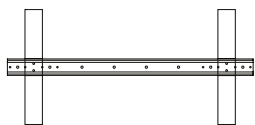

S614 | Singel för 2 Moduler | 1x2 Balkar

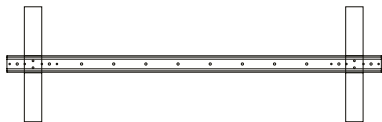

S614 | Singel för 3 Moduler | 1x3 Balkar

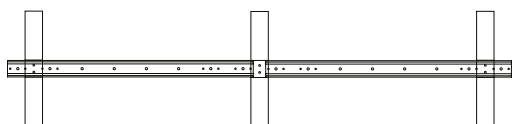

S614 | Singel för 4 Moduler | 2x2 Balkar

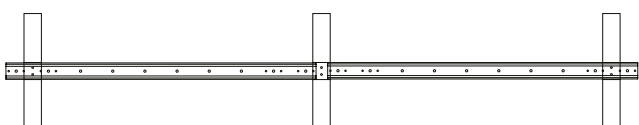

S614 | Singel för 5 Moduler | 2x2,5 Balkar

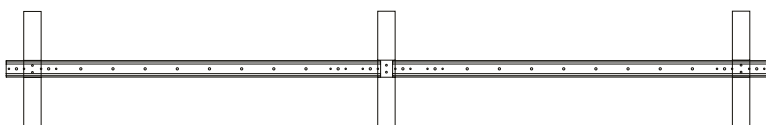

S614 | Singel för 6 Moduler | 2x3 Balkar

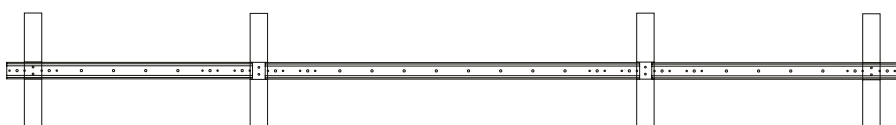

S614 | Singel för 7 Moduler | 2x2, 1x3 Balkar

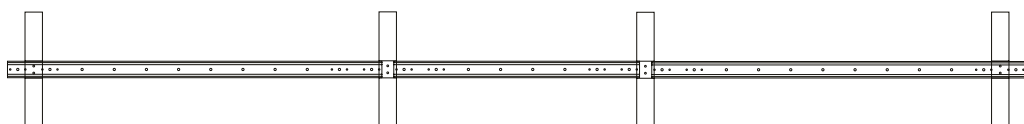

S614 | Singel för 8 Moduler | 1x2, 2x3 Balkar

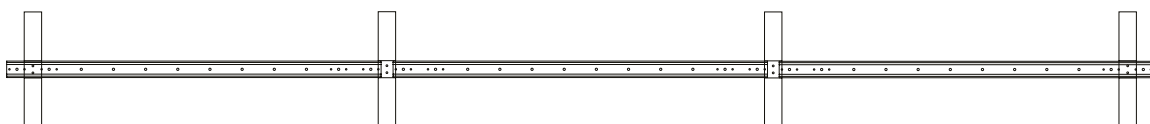

S614 | Singel för 9 Moduler | 3x3 Balkar

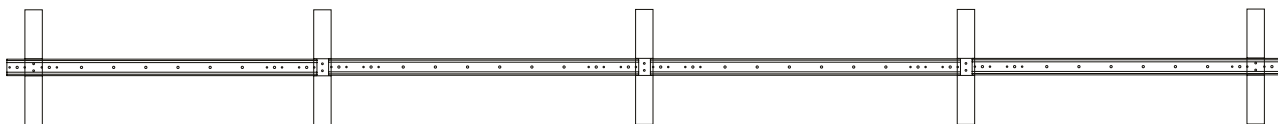

S614 | Singel för 10 Moduler | 4x2,5 Balkar

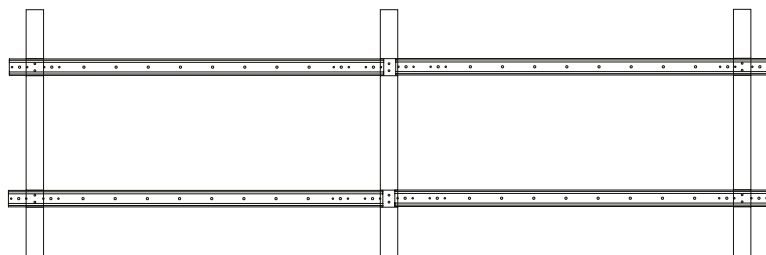

S615 | Dubbel för 12 Moduler | 4x3 Balkar

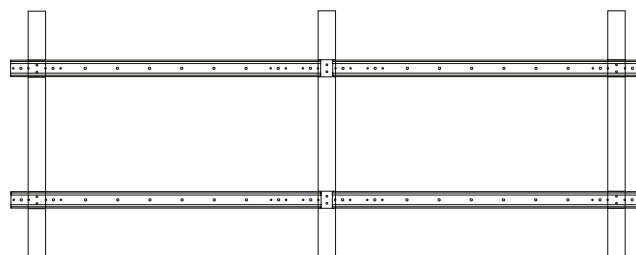

S615 | Dubbel för 10 Moduler | 4x2,5 Balkar

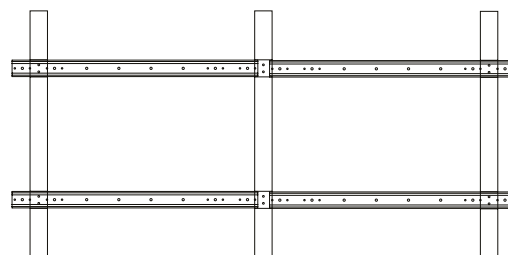

S615 | Dubbel för 8 Moduler | 4x2 Balkar

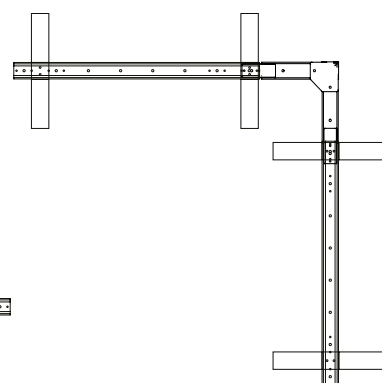

S616 | Hörn för 1 Modul | 1x1 Balk
S614 | Singel för 4 Moduler | 2x2 Balkar

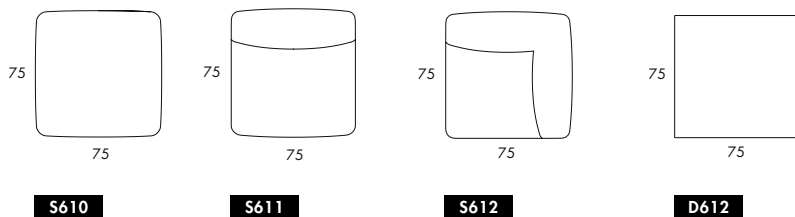

FÄRGKARTA FÖTTER I TRÄ | RUT



SEKTIONSSOFFA | BÄNK | BORD. VÄLJ 1+2+(3) = RUT. Klädda sitsmoduler, gjutna i polyuretan med nosagfjädrar. Bordsmodul i massivt trä. Underrede, kromad H-Balk i stål. Fötter i massivt trä.

Bygg din RUT soffa genom att - 1 Välj sits och bord Moduler som önskas. **2** Välj typ och längd på Underredet som passar med antalet valda Moduler. **(3)** Avsluta med att välja valfria Tillbehör, El och/eller Tillägg om det önskas.

RUT kan byggas i oändliga kombinationer. RUT Planner finns tillgängliga på hemsidan. Använd RUT Planner för att skapa önskad variant och bifoga illustrationen i ordern. [Följ länken till RUT Planner här.](#)

1. Modul Sitsar Tyg	Main Line Flax	Bas	1	2	3	4	Läder 1
S610 Pall	7 560	7 620	8 150	8 600	8 920	9 520	12 430
S611 Sits med Ryggstöd	9 490	9 560	10 200	10 740	11 140	11 870	17 430
S612 Hörsits	13 130	13 210	13 980	14 630	15 110	15 990	22 240

1. Modul Bord 75x75cm Trä	Vitpigmenterad Furu	Ask	Klarlackerad Ek
D612 Bord	4 940	5 260	6 200

2. Underrede Singel Kromad H-balk i Stål Fötter i Trä	Vitpigmenterad Furu	Klarlackerad Ek
S614 Underrede Singel För 2 Moduler 1x2 Balk	11 440	15 930
S614 Underrede Singel För 3 Moduler 1x3 Balk	13 310	17 800
S614 Underrede Singel För 4 Moduler 2x2 Balkar	18 980	25 710
S614 Underrede Singel För 5 Moduler 2x2,5 Balkar	20 850	27 570
S614 Underrede Singel För 6 Moduler 2x3 Balkar	22 720	29 450
S614 Underrede Singel För 7 Moduler 2x2, 1x3 Balkar	28 400	37 360
S614 Underrede Singel För 8 Moduler 1x2, 2x3 Balkar	30 270	39 230
S614 Underrede Singel För 9 Moduler 3x3 Balkar	32 140	41 100
S614 Underrede Singel För 10 Moduler 4x2,5 Balkar	37 790	49 000
S614 Underrede Singel För 11 Moduler 2x2,5, 2x3 Balkar	39 670	50 880
S614 Underrede Singel För 12 Moduler 4x3 Balkar	41 550	52 750
S614 Underrede Singel För 13 Moduler 2x2, 3x3 Balkar	47 220	60 660
S614 Underrede Singel För 14 Moduler 1x2, 4x3 Balkar	49 090	62 530
S614 Underrede Singel För 15 Moduler 5x3 Balkar	50 960	64 400
S614 Underrede Singel För 16 Moduler 2x2, 4x3 Balkar	56 630	72 320
S614 Underrede Singel För 17 Moduler 2x2,5, 4x3 Balkar	58 490	74 180
S614 Underrede Singel För 18 Moduler 6x3 Balkar	60 370	76 060
S614 Underrede Singel För 19 Moduler 2x2, 5x3 Balkar	66 040	83 970
S614 Underrede Singel För 20 Moduler 1x2, 6x3 Balkar	67 910	85 840

För Singelsoffor längre än 20 moduler, vänligen kontakta oss för offert.

2. Hörnunderrede Singel Kromad H-balk i Stål Fötter i Trä	Vitpigmenterad Furu	Klarlackerad Ek
S616 Hörnunderrede För 1 Modul 1x1 Balk	5 860	6 290

Exempel på Underrede

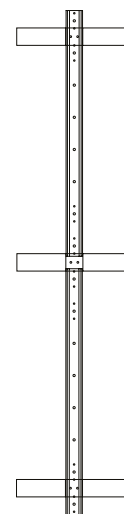

S614 | Singel för 4 Moduler | 2x2 Balkar

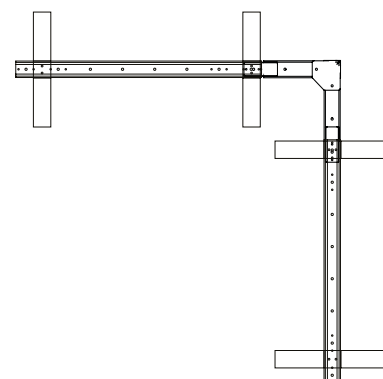

S616 | Hörn för 1 Modul | 1x1 Balk
S614 | Singel för 4 Moduler | 2x2 Balkar

2. Underrede | Dubbel | Parallella Kromade H-balkar i Stål | Fötter i Trä

	Vitpigmenterad Furu	Klarlackerad Ek
S615 Underrede Dubbel För 4 Moduler 2x2 Balkar	22 870	32 450
S615 Underrede Dubbel För 6 Moduler 2x3 Balkar	26 610	36 190
S615 Underrede Dubbel För 8 Moduler 4x2 Balkar	38 190	52 560
S615 Underrede Dubbel För 10 Moduler 4x2,5 Balkar	41 910	56 290
S615 Underrede Dubbel För 12 Moduler 4x3 Balkar	45 670	60 040
S615 Underrede Dubbel För 14 Moduler 4x2, 2x3 Balkar	57 240	76 400
S615 Underrede Dubbel För 16 Moduler 2x2, 4x3 Balkar	60 980	80 140
S615 Underrede Dubbel För 18 Moduler 6x3 Balkar	64 720	83 880
S615 Underrede Dubbel För 20 Moduler 8x2,5 Balkar	76 270	100 220
S615 Underrede Dubbel För 22 Moduler 4x2,5, 4x3 Balkar	80 020	103 980
S615 Underrede Dubbel För 24 Moduler 8x3 Balkar	83 770	107 730
S615 Underrede Dubbel För 26 Moduler 4x2, 6x3 Balkar	95 350	124 100
S615 Underrede Dubbel För 28 Moduler 2x2, 8x3 Balkar	99 090	127 840
S615 Underrede Dubbel För 30 Moduler 10x3 Balkar	102 830	131 580
S615 Underrede Dubbel För 32 Moduler 4x2, 8x3 Balkar	114 400	147 940
S615 Underrede Dubbel För 34 Moduler 4x2,5, 8x3 Balkar	118 130	151 670
S615 Underrede Dubbel För 36 Moduler 12x3 Balkar	121 880	155 420
S615 Underrede Dubbel För 38 Moduler 4x2, 10x3 Balkar	133 460	171 790
S615 Underrede Dubbel För 40 Moduler 2x2, 12x3 Balkar	137 200	175 530

För Dubbel-soffor längre än 40 moduler, hömunderrede till Dubbel-soffor, eller Dubbel till Singel-soffor, vänligen kontakta oss för offert.

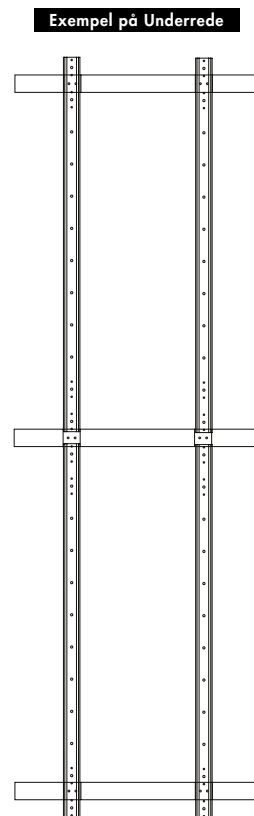

S615 | Dubbel för 12 Moduler | 4x3 Balkar

3. Tillbehör | Tyg

	Main Line Flax	Bas	1	2	3	4	Läder 1
D610 Armstöd	2 940	2 990	3 180	3 340	3 450	3 660	3 670
D610 Armstöd avslut	3 020	3 070	3 250	3 410	3 530	3 740	3 750

3. Tillbehör | Trä

	Vitpigmenterad Furu	Klarlackerad Ask	Klarlackerad Ek
D611 Skrivskiva	4 060	4 520	4 520

3. Tillägg El (+)

Eluttag kan endast monteras mellan sitsar där skarven på undersidan går fri från träfot

	EU	UK	Type E	Type J	Type K	1xUSB-A, 1xUSB-C
D705 Eluttag Inklusive kromad hållare 0,3m kabel/ Wielandkoppling	1 900	2 020	2 020	2 020	2 020	2 590
D702 Skarvsladd 1,5m wielandkoppling-stickpropp	430	810		460	430	

Elkomponenten säljes separat enligt ovan och levereras omonterad. Viktigt: Blå Station rekommenderar att montering samt alla anslutningar till elnätet skall göras av en kvalificerad elektriker.

3. Tillägg Sockel (+)

	Vitpigmenterad Furu	Klarlackerad Ek
Sockel RUT Förhöjt underrede +4cm Trä som matchar Fot Pris/enkelfot	770	870
Sockel RUT Förhöjt underrede +4cm Trä som matchar Fot Pris/dubbelfot	1 160	1 300

3. Tillägg Kopplingsbeslag (+)

Extra Kopplingsbeslag mellan sitsmoduler (kopplingsbeslag mellan balkarna ingår alltid)	320
---	-----

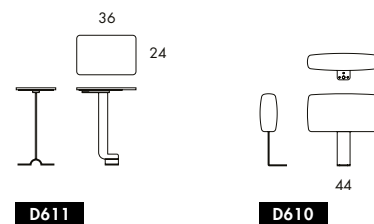

D611

D610

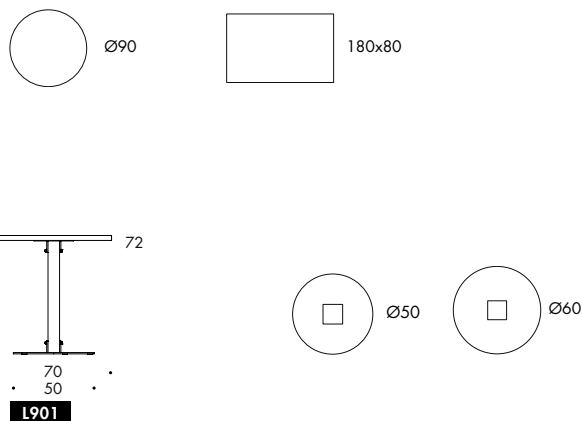

BORD MED PELARSTATIV. Massiv ask, ek eller valnöt i klarlackerat, betsat eller oljat utförande. Beslag och fotplatta i förkromat (krom III) stål. Förkromade bultar. Rektangulära bord har två stativ. Fotplattan är standard 50 eller 60 cm i diameter. Size kan, som namnet antyder, levereras i många storlekar. Illustrationerna är endast exempel. Kundvald storlek offereras. Bordsskivans tjocklek är 3 cm.

Bordskiva (cm) Höjd 42 eller 72 cm	Ø90
L901 Krom Klarlackerad eller oljad ek	21 070
L901 Krom Klarlackerad ask	20 240
L901 Krom Ask betsad enligt fk. 4	21 130
L901 Krom Ask Betsad i kundvald NCS-färg*	21 130
L901 Krom Klarlackerad eller oljad valnöt	31 600

Bordskiva (cm) Höjd 42 eller 72 cm	180x80
L901 Krom Klarlackerad eller oljad ek	34 880
L901 Krom Klarlackerad ask	33 600
L901 Krom Ask betsad enligt fk. 4	34 960
L901 Krom Ask Betsad i kundvald NCS-färg*	34 960
L901 Krom Klarlackerad eller oljad valnöt	52 330

Tillägg (+)

Fotplatta & Beslag i stål lackerade enligt fk. 2a, b, c	800
---	-----

Tillägg Netto (+)

*Ställkostnad för bets i kundvald NCS-färg. NETTO/färg	2 000
Ställkostnad för fotplatta & beslag i stål i kundvald RAL-färg	6 000

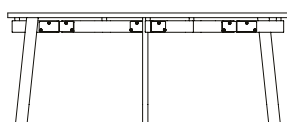
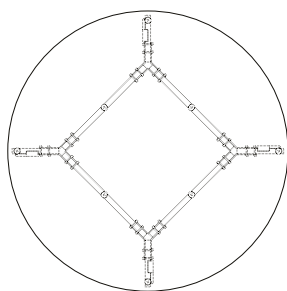

170

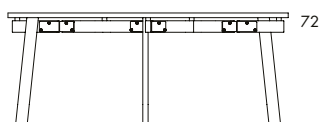

170

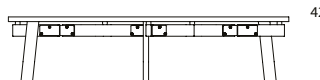

180

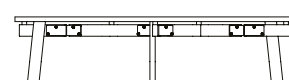

180

L904

BORD MED 4-BENT STATIV för runda eller kvadratiska bordsskivor med sarg under bordsskivan. Massiv ask, ek eller valnöt i klarlackerat, betsad eller oljad utförande. Beslag i förkromat (krom III) stål. Size kan, som namnet antyder, levereras i många storlekar. Illustrationerna är endast exempel. Kundvalda storlekar, materialval och färger offereras. Bordets tjocklek är 3 cm.

Soffbord (cm) Höjd 42 cm	Ø170	130x130
L904 Klarlackerad eller oljad ek	43 960	38 770
L904 Klarlackerad ask	42 370	37 410
L904 Ask betsad enligt fk. 4	44 580	39 700
L904 Ask Betsad i kundvald NCS-färg*	44 580	39 700
L904 Klarlackerad eller oljad valnöt	65 950	58 150

Bord (cm) Höjd 72 cm	Ø120	Ø170	130x130
Rekommenderat antal sittplatser	4	8	8
L904 Klarlackerad eller oljad ek	33 510	44 210	39 150
L904 Klarlackerad ask	32 360	42 650	37 760
L904 Ask betsad enligt fk. 4	33 280	44 950	40 070
L904 Ask betsad i kundvald NCS-färg*	33 280	44 950	40 070
L904 Klarlackerad eller oljad valnöt	50 270	66 320	58 730

Tillägg (+)

Beslag i stål lackerade enligt fk. 2a, b, c	800
---	------------

Tillägg Netto (+)

*Ställkostnad för bets i kundvald NCS-färg. NETTO/färg	2 000
Ställkostnad för beslag i stål i kundvald RAL-färg	6 000

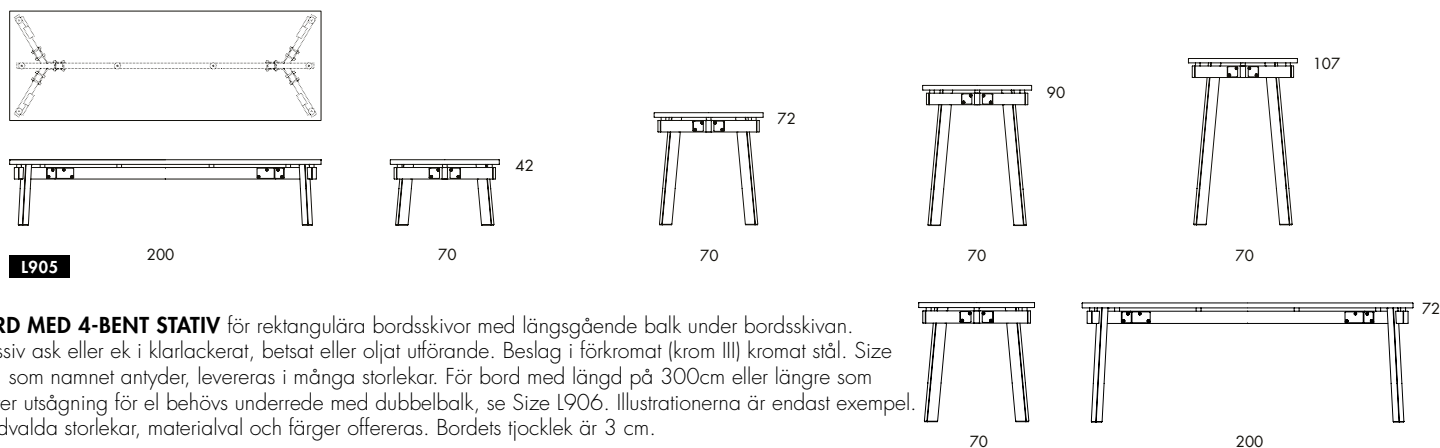

BORD MED 4-BENT STATIV för rektangulära bordsskivor med längsgående balk under bordsskivan. Massiv ask eller ek i klarlackerat, betsad eller oljat utförande. Beslag i förkromat (krom III) kromat stål. Size kan, som namnet antyder, levereras i många storlekar. För bord med längd på 300cm eller längre som kräver utsågning för el behövs underrede med dubbelbalk, se Size L906. Illustrationerna är endast exempel. Kundvalda storlekar, materialval och färger offereras. Bordets tjocklek är 3 cm.

Soffbord (cm) Höjd 42 cm	120x70	140x70	140x80	180x80	180x90	200x70	200x90	200x100
L905 Klarlackerad eller oljad ek	26 990	28 270	30 500	31 580	32 740	33 160	35 650	36 770
L905 Klarlackerad ask	26 060	27 270	29 420	30 440	31 580	31 960	34 320	35 420
L905 Ask betsad enligt fk. 4	26 990	28 260	30 470	31 710	32 990	33 760	35 900	37 170
L905 Ask betsad i kundvald NCS-färg*	26 990	28 260	30 470	31 710	32 990	33 760	35 900	37 170
L905 Klarlackerad eller oljad valnöt	40 480	42 410	45 750	47 370	49 120	49 740	53 480	55 160

Bord (cm) Höjd 72 cm	120x70	140x70	140x80	180x80	180x90	200x70	200x90	200x100
L905 Klarlackerad eller oljad ek	27 270	28 520	30 780	31 840	33 040	33 530	35 930	37 050
L905 Klarlackerad ask	26 310	27 520	29 670	30 710	31 830	32 320	34 600	35 680
L905 Ask betsad enligt fk. 4	27 270	28 480	30 740	31 960	33 250	34 030	36 150	37 440
L905 Ask betsad i kundvald NCS-färg*	27 270	28 480	30 740	31 960	33 250	34 030	36 150	37 440
L905 Klarlackerad eller oljad valnöt	40 900	42 780	46 170	47 770	49 560	50 290	53 900	55 580

Bord (cm) Höjd 72 cm	220x90	220x100	250x90	250x100	300x90	300x100	330x90	330x100
L905 Klarlackerad eller oljad ek	41 200	42 330	42 680	44 070	45 190	46 740	46 740	48 080
L905 Klarlackerad ask	39 670	40 760	41 070	42 380	43 460	44 970	44 970	46 230
L905 Ask betsad enligt fk. 4	41 400	42 610	42 970	44 450	45 690	47 420	47 420	48 750
L905 Ask betsad i kundvald NCS-färg*	41 400	42 610	42 970	44 450	45 690	47 420	47 420	48 750
L905 Klarlackerad eller oljad valnöt	61 800	63 490	64 020	66 100	67 780	70 110	70 110	72 120

Barbord (cm) Höjd 90 eller 107 cm	120x70	140x70	140x80	180x80	180x90	200x70	200x90	200x100
L905 Klarlackerad eller oljad ek	27 700	28 940	31 180	32 260	33 480	33 950	36 360	37 480
L905 Klarlackerad ask	26 720	27 920	30 070	31 110	32 260	32 730	35 020	36 080
L905 Ask betsad enligt fk. 4	27 770	29 010	31 240	32 480	33 760	34 440	36 670	37 850
L905 Ask betsad i kundvald NCS-färg*	27 770	29 010	31 240	32 480	33 760	34 440	36 670	37 850
L905 Klarlackerad eller oljad valnöt	41 540	43 400	46 770	48 390	50 220	50 930	54 540	56 220

Tillägg (+)

Beslag i stål lackerade enligt fk. 2a, b, c	620
---	-----

Tillägg Netto (+)

*Ställkostnad för bets i kundvald NCS-färg. NETTO/färg	2 000
Ställkostnad för beslag i stål i kundvald RAL-färg	6 000

Tillbehör El/Data

Ej centralt placerad kabellucka (utsågning)	1 480
Centralt placerad kabellucka (kräver extra balk + utsågning, minsta bredd för bordsskivan är 90cm)	5 280
För övriga El/ Datatillbehör, se nästa sida	

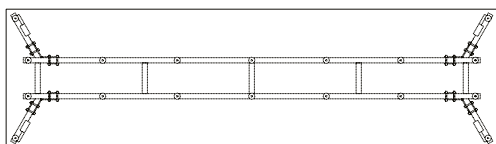

300

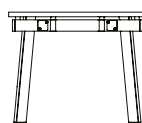

90

72

L906

BORD MED 4-BENT STATIV för rektangulära bordsskivor med dubbla längsgående balkar under bordsskivan. Massiv ask, ek eller valnöt i klarlackerat, betsat eller oljat utförande. Beslag i förkromat (krom III) kromat stål. Size kan, som namnet antyder, levereras i många storlekar. Illustrationen är endast exempel. Kundvalda storlekar, materialval och färger offereras. Bordets tjocklek är 3 cm.

Bord (cm) Höjd 72 cm	300x90	300x100	330x90	330x100
L906 Klarlackerad eller oljad ek	48 320	49 820	49 820	51 140
L906 Klarlackerad ask	46 650	48 120	48 120	49 370
L906 Ask betsad enligt fk. 4	48 800	50 480	50 480	51 790
L906 Ask betsad i kundvald NCS-färg*	48 800	50 480	50 480	51 790
L906 Klarlackerad eller oljad valnöt	72 470	74 730	74 730	76 710

Bord (cm) Höjd 90 eller 107 cm	200x90
L906 Klarlackerad eller oljad ek	40 680
L906 Klarlackerad ask	39 390
L906 Ask betsad enligt fk. 4	40 980
L906 Ask betsad i kundvald NCS-färg*	40 980
L906 Klarlackerad eller oljad valnöt	61 020

Tillägg (+)

Beslag i stål lackerade enligt fk. 2a, b, c	800
---	-----

Tillägg Netto (+)

*Ställkostnad för bets i kundvald NCS-färg. NETTO/färg	2 000
Ställkostnad för beslag i stål i kundvald RAL-färg	6 000

Tillbehör EI/Data

Utsågning centrerad kabellucka	1 480
D901 Kablage Table Top ej lucka. Bestyckning. 691028. Silver 282x92mm. 2 el, 2 nät Cat6, 1 HDMI, 1 VGA, 1 ljud, 1 USB	2 460
D901UK Kablage Table Top ej lucka. Bestyckning. 691028-UK. Silver 282x92mm 2 el, 2 nät Cat6, 1 HDMI, 1 VGA, 1 Audio, 1 USB	2 540
D903 Box Bi-Lid med dubbelöppnad lucka. 721200. Silver. 300x150mm. (Ingen bestyckning)	1 760
D904 Bestyckning Power Inlay till Bi-Lid. 721003. 2 el, 1 nät Cat6, 1 VGA, 1 ljud, 1 HDMI	1 630

Minsta bredd för Size med dubbla längsgående balkar är 90cm

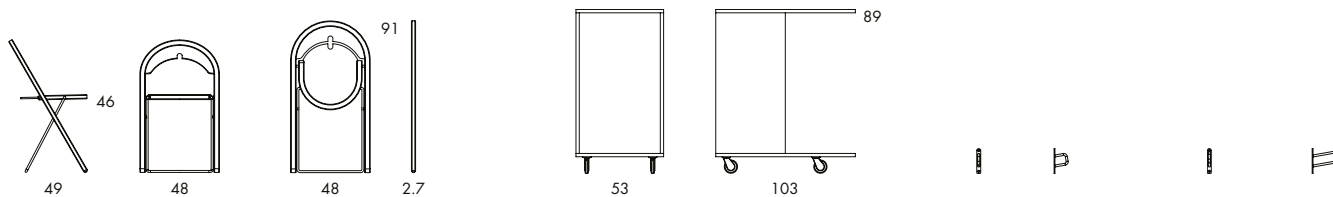
**B15** 4.1 kg | 0.08/5 pcs**D3****D14****D15**

FÄLLSTOL. Rygg- och sitsbåge i formpressad skiktlimmad klarlackerad björkfanér. Sits och rygg i lackerad Björk. Benbygel i förkromat (krom III) eller svart elektrolytbehandlat stål.

B15 Svart stål Klarlackerad Björk	3 140
-------------------------------------	--------------

B15 Svart stål Klarlackerad Björk Svartlackerad Sits- & Ryggbricka	3 200
--	--------------

B15 Svart stål Klarlackerad Björk Sits- & Ryggbricka lackerad enligt fk. 4	4 400
--	--------------

B15 Svart stål Klarlackerad Björk Sits- & Ryggbricka lackerad enligt kundvald NCS*	4 400
--	--------------

B15 Svart stål Hellackerad Svart	3 140
------------------------------------	--------------

B15 Svart stål Hellackerad enligt fk. 4	4 870
---	--------------

B15 Svart stål Lackerad i kundvald NCS-färg*. Minimi 8 st/färg	4 870
--	--------------

B15 Krom Klarlackerad Björk	3 260
-------------------------------	--------------

B15 Krom Klarlackerad Björk Svartlackerad Sits- & Ryggbricka	3 500
--	--------------

B15 Krom Klarlackerad Björk Sits- & Ryggbricka lackerad enligt fk. 4	4 520
--	--------------

B15 Krom Klarlackerad Björk Sits- & Ryggbricka lackerad enligt kundvald NCS*	4 520
--	--------------

B15 Krom Hellackerad Svart	3 500
------------------------------	--------------

B15 Krom Hellackerad enligt fk. 4	4 990
-------------------------------------	--------------

B15 Krom Lackerad i kundvald NCS-färg*. Minimi 8 st/färg	4 990
--	--------------

Tillbehör

D14 Vägghök i stål för 2 st B15 Svart eller Krom	320
--	------------

D15 Vägghök i stål för 5 st B15 Svart eller Krom	350
--	------------

D17 Kopplingsbeslag i stål Grålackerat	320
--	------------

D16 Golvställ i stål för 10 st B15 Krom Kopplingsbart	3 720
---	--------------

D3 Vagn för 26 st liggande B15 Klarlackerad björk	9 590
---	--------------

Tillägg (+)

Brandskyddslack Pris/stol	280
-----------------------------	------------

Tillägg Netto (+)

*Ställkostnad för kundvald NCS-färg. NETTO/färg. Minimi 8st/färg.	2 000
---	--------------

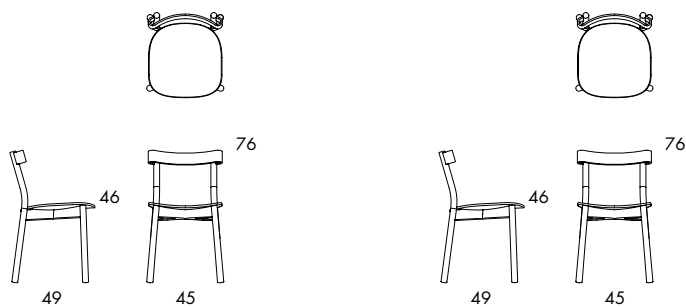

B510

B512

STOL. Underrede i massivträ. Formpressad sits/rygg. Lackerad eller tapetserad sits i tyg eller läder med stoppning i polyuretan.

Still life finns även i staplingsbar version och som barstol i 65 cm och 82cm höjd.

Trä	Klarlackad Ask	Klarlackad Ek	Svartlackad Ask	Vitlackad Ask	Fk4	Kundvald NCS-färg*
B510 Sits, rygg & underrede i trä	4 130	5 280	4 140	4 140	4 810	5 130

Tyg	Main Line Flax	Bas	1	2	3	4	Läder 1
B512 Stoppad & klädd sits Underrede & rygg i Ask	4 670	4 730	4 810	4 870	4 920	5 010	5 330
B512 Stoppad & klädd sits Underrede & rygg i Ek	5 400	5 560	5 650	5 710	5 760	5 850	6 280
B512 Stoppad & klädd sits Underrede & rygg i Svartlackad Ask	4 670	4 730	4 810	4 870	4 920	5 010	5 240
B512 Stoppad & klädd sits Underrede & rygg i Vitlackad Ask	4 670	4 730	4 810	4 870	4 920	5 010	5 240
B512 Stoppad & klädd sits Underrede & rygg i FK4	5 310	5 360	5 450	5 510	5 560	5 650	5 780
B512 Stoppad & klädd sits Underrede & rygg i kundvald NCS-färg*	5 630	5 690	5 770	5 830	5 880	5 970	6 100

Tillägg Netto (+)

*Ställkostnad för lackering i kundvald NCS-färg. NETTO/färg. Minimi 4 st/färg	2 000
---	-------

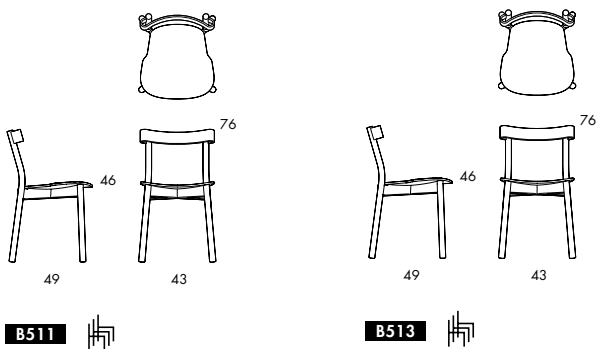

STAPELBAR STOL. Underrede i massivträ. Formpressad sits/rygg. Lackerad eller tapetserad sits i tyg eller läder med stoppning i polyuretan. Staplar 4st.

Still Life finns även i ej staplingsbar version och som barstol i 65 cm och 82 cm höjd.

Trä	Klarlackad Ask	Klarlackad Ek	Svartlackad Ask	Vitlackad Ask	FK4	Kundvald NCS-färg*
B511 Sits, rygg & underrede i trä	4 130	5 280	4 140	4 140	4 810	5 130

Tyg	Main Line Flax	Bas	1	2	3	4	Läder 1
B513 Stoppad & klädd sits Underrede & rygg i Ask	4 670	4 730	4 810	4 870	4 920	5 010	5 330
B513 Stoppad & klädd sits Underrede & rygg i Ek	5 400	5 560	5 650	5 710	5 760	5 850	6 280
B513 Stoppad & klädd sits Underrede & rygg i Svartlackad Ask	4 670	4 730	4 810	4 870	4 920	5 010	5 240
B513 Stoppad & klädd sits Underrede & rygg i Vitlackad Ask	4 670	4 730	4 810	4 870	4 920	5 010	5 240
B513 Stoppad & klädd sits Underrede & rygg i FK4	5 310	5 360	5 450	5 510	5 560	5 650	5 780
B513 Stoppad & klädd sits Underrede & rygg i kundvald NCS-färg*	5 630	5 690	5 770	5 830	5 880	5 970	6 100

Tillägg Netto (+)

*Ställkostnad för lackering i kundvald NCS-färg. NETTO/färg. Minimi 4 st/färg	2 000
---	-------

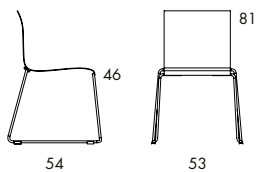
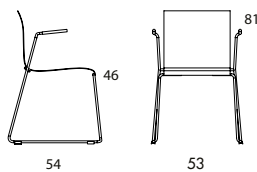
**O30** 6 kg | 0.29 m³/4 pcs (1.13 m³/28 pcs) **O30A** 7 kg | 0.29 m³/4 pcs (1.13 m³/28 pcs) **STAPELBAR OCH KOPPLINGSBAR STOL | KARMSTOL.** Ben i rostfritt stål.

Sits och ryggprofil i strängpressad Hydro Restore aluminium (90% återvunnet).

Plastfot. O30A har armstöd i rostfritt stål, svarta PUR armländare. Stol för inom- och utomhusbruk. 100% återvinningsbara material.

Sitsdynor finns som tillval. Sitsdyna i formgjuten polyuretan för inom- och utomhusbruk. Sitsdynor i Comfort för inomhusbruk.

O30 Rostfritt stål | Natur aluminium **5 330**

O30A Rostfritt stål | Natur aluminium **6 420**

Tillbehör

D30 Hel dyna sits/rygg | Formgjuten polyuretan svart eller antrasit **760**

D31 Hel dyna sits/rygg | Svart Comfort **1 010**

D33 Dyna för endast sits | Svart Comfort **740**

D32 Kopplingsbeslag | Svart plast. Pris/st **60**

D36 Vagn | Förzinkat stål | Till 50 stolar O30 eller O30A **8 170**

D35 Skrivskiva till O30. Lackerad stålskiva | Svart | Rostfri arm (höger) **1 970**

Tillägg (+)

D82 Filtklädd plastfot/stol **80**

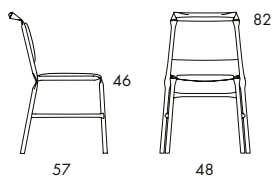

S25N 6.15 kg

STAPELBAR STOL. Stativ av lackerat "knäckt" stål rör. Sits och rygg med stoppning av polyuretan skum. Tapetserad i tyg eller läder. Läder enligt fk. 6a. Plastföt. För inomhusbruk.

Tyg	Main Line Flax	Bas	1	2	3	4	Läder 1
S25N Svart eller vitt stål fk. 2a Fin strukturlack	5 370	5 450	5 590	5 720	5 870	6 070	6 640
S25N Lackerat stål enligt fk. 2b & 2c	5 730	5 830	5 990	6 110	6 200	6 360	7 610
S25N Lackerat stål i kundvald RAL-färg*	5 730	5 830	5 990	6 110	6 200	6 360	7 610

Tillägg Netto (+)

*Ställkostnad stativ i kundvald RAL-färg. NETTO/färg	6 000
--	-------

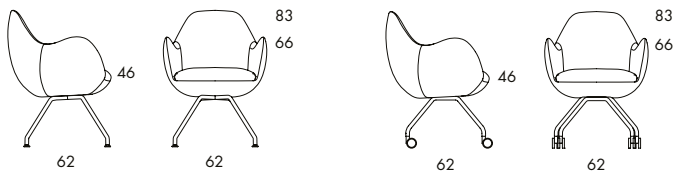
**O59C** 12 kg | 0.91 m³/2 pcs**O59CW** 12 kg | 0.91 m³/2 pcs

MULTIFUNKTIONELL FÅTÖLJ | KONFERENSSTOL. Stomme i trä och stål. Stoppning i formgjuten polyuretan. Tapetserad i tyg eller läder. Läder enligt fk. 6a. Underrede i förkromat (krom III) eller lackerat stål. Wilmer finns med liksidiga och oliksidiga armstöd.

Stol Sitt höjd 46cm Tyg	Xtreme	Bas	1	2	3	4	Läder 1
O59C Krom	12 770	13 290	14 050	14 660	15 110	15 920	19 330
O59C Svart stål	12 770	13 290	14 050	14 660	15 110	15 920	19 330
O59C Fk. 2a, 2b & 2c	13 180	13 700	14 470	15 070	15 520	16 330	19 750
O59CW Krom Stativ med hjul	12 810	13 330	14 100	14 700	15 150	15 960	19 380
O59CW Svart stål Stativ med hjul	12 840	13 360	14 130	14 730	15 180	15 990	19 410
O59CW Fk. 2a, 2b & 2c Stativ med hjul	13 250	13 770	14 540	15 140	15 590	16 410	19 820

Tillägg Netto (+)

Ställkostnad underrede i kundvald RAL-färg. NETTO/färg **6 000**

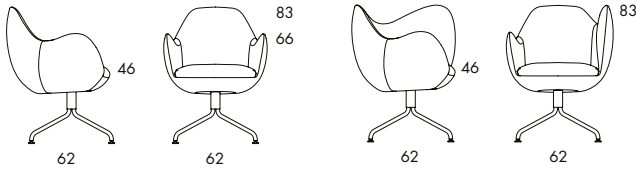
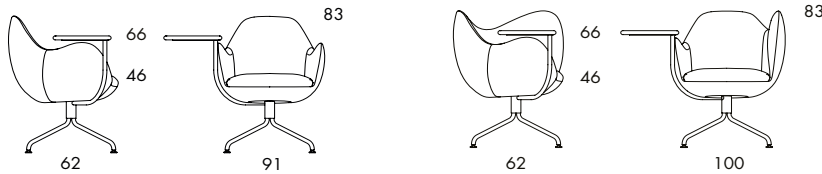
**O57CS** 13.5 kg | 1.0 m³/2 pcs**O55S** 14 kg | 1.0 m²/2 pcs**O55CTS****O55TS**

MULTIFUNKTIONELL FÅTÖLJ | KONFERENSSTOL. Stomme i trä och stål. Stoppling i formgjuten polyuretan. Tapetserad i tyg eller läder. Läder enligt fk. 6a. Underrede i förkromat (krom III) eller lackerat stål. Wilmer finns med liksidiga och oliksidiga armstöd. Wilmer O55TS och O55CTS har en vridbar bordsskiva på höger sida. Bordsskivan är i lackerat massivt trä.

Tyg	Xtreme	Bas	1	2	3	4	Läder 1
O57CS Krom Snurrunderrede med auto-return	14 350	14 870	15 640	16 240	16 690	17 500	20 920
O57CS Svart stål Snurrunderrede med auto-return	14 350	14 870	15 640	16 240	16 690	17 500	20 920
O57CS Fk. 2a, 2b & 2c Snurrunderrede med auto-return	14 760	15 280	16 050	16 650	17 100	17 920	21 330
O55S Krom Snurrunderrede med auto-return	14 630	15 150	15 920	16 520	16 970	17 790	21 200
O55S Svart stål Snurrunderrede med auto-return	14 630	15 150	15 920	16 520	16 970	17 790	21 200
O55S Fk. 2a, 2b & 2c Snurrunderrede med auto-return	15 050	15 570	16 330	16 940	17 390	18 200	21 610
O55CTS Krom Snurrunderrede med auto-return Klarlackad Ask	17 530	18 050	18 820	19 420	19 870	20 680	24 100
O55CTS Svart stål Snurrunderrede med auto-return Klarlackad Ask	17 530	18 050	18 820	19 420	19 870	20 680	24 100
O55CTS Fk. 2a, 2b & 2c Snurrunderrede med auto-return Klarlackad Ask	17 940	18 470	19 230	19 830	20 280	21 100	24 510
O55TS Krom Snurrunderrede med auto-return Klarlackad Ask	17 810	18 330	19 100	19 700	20 150	20 970	24 380
O55TS Svart stål Snurrunderrede med auto-return Klarlackad Ask	17 810	18 330	19 100	19 700	20 150	20 970	24 380
O55TS Fk. 2a, 2b & 2c Snurrunderrede med auto-return Klarlackad Ask	18 230	18 750	19 510	20 120	20 570	21 380	24 790

Tillägg (+)

Bordsskivor i oljad eller lackerad ek	180
Bordsskivor i svart eller vitlackerad ask	280
Bordsskivor i oljad eller lackerad valnöt	350
Bordsskivor i vit eller svart laminat	210

Tillägg Netto (+)

Ställkostnad underrede i kundvald RAL-färg. NETTO/färg	6 000
--	-------

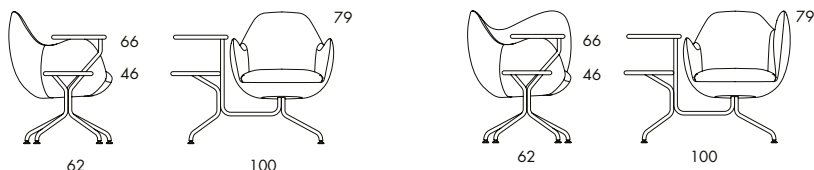
**O58CT** 21 kg | 0.91 m³/pc**O56T** 21.5 kg | 0.91 m³/pc

MULTIFUNKTIONELL FÅTÖLJ | KONFERENSSTOL. Stomme i trä och stål. Stoppning i formgjuten polyuretan. Tapetserad i tyg eller läder. Läder enligt fk. Öa. Underrede i förkromat (krom III) eller lackerat stål. Wilmer finns med liksidiga och oliksidiga armstöd. Wilmer O58T och O56CT har två bordsskivor varav den översta är vridbar. Bordsskivorna är i lackerat massivt trä.

Tyg	Xtreme	Bas	1	2	3	4	Läder 1
O58CT Krom Klarlackad Ask	19 000	19 530	20 290	20 900	21 350	22 160	25 570
O58CT Svart stål Klarlackad Ask	19 000	19 530	20 290	20 900	21 350	22 160	25 570
O58CT Fk. 2a, 2b & 2c Klarlackad Ask	19 420	19 940	20 710	21 310	21 760	22 570	25 990
O56T Krom Klarlackad Ask	19 290	19 810	20 580	21 180	21 630	22 440	25 860
O56T Svart stål Klarlackad Ask	19 290	19 810	20 580	21 180	21 630	22 440	25 860
O56T Fk. 2a, 2b & 2c Klarlackad Ask	19 700	20 230	20 990	21 590	22 050	22 860	26 270

Tillägg (+)

Bordsskivor i oljad eller lackerad ek	220
Bordsskivor i svart eller vitlackerad ask	390
Bordsskivor i oljad eller lackerad valnöt	530
Bordsskivor i vit eller svart laminat	260

Tillägg Netto (+)

Ställkostnad underrede i kundvald RAL-färg. NETTO/färg	6 000
--	-------

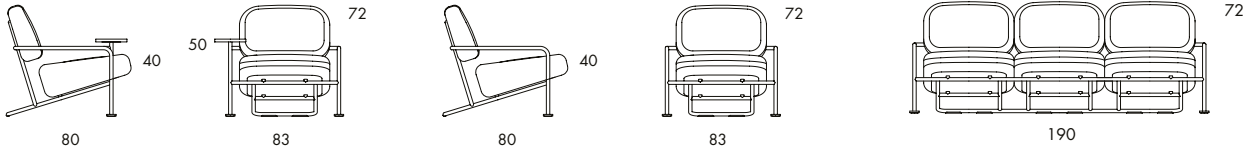

B30 15.7 kg | 0.9 m³/pc (1.7 m³/2 pcs)

B31 15.1 kg | 0.9 m³/pc (1.7 m³/2 pcs)

B33 37 kg

FÅTÖLJ MED ARMSTÖD | SOFFA. Stativ i stål. Stoppling av formgjuten HR polyuretan. Tapetserad i tyg eller läder. Läder enligt fk. 6a. Stativ i lackerat stål. B30 har bordsskiva. B31 och B33 har inte bordsskiva. Bordsskiva i lackerad eller oljad ek, ask eller valnöt, alternativt stenskiva.

Fåtölj med Bordsskiva

Tyg	Xtreme	Bas	1	2	3	4	Läder 1
B30 Svart stål stativ Bordsskiva i Ek/Ask/Valnöt	13 200	13 760	14 570	15 210	15 690	16 550	18 620
B30 Stål stativ lackad enligt fk.2a, b, c Bordsskiva i Ek/Ask/Valnöt	13 890	14 450	15 260	15 900	16 380	17 240	19 310
B30 Svart stål stativ Bordsskiva i Sten enligt fk. 15	15 080	15 630	16 440	17 080	17 560	18 430	20 500
B30 Stål stativ lackad enligt fk.2a, b, c Bordsskiva i Sten enligt fk. 15	15 770	16 320	17 130	17 770	18 250	19 120	21 190

Fåtölj utan Bordsskiva

Tyg	Xtreme	Bas	1	2	3	4	Läder 1
B31 Svart stål stativ Utan bord	11 480	12 040	12 850	13 490	13 970	14 830	16 900
B31 Stål stativ lackad enligt fk.2a, b, c Utan bord	12 170	12 730	13 540	14 180	14 660	15 520	17 590

3-sits Soffa

Tyg	Xtreme	Bas	1	2	3	4	Läder 1
B33 Svart stål stativ Utan bord	34 780	36 440	38 880	40 800	42 240	44 820	51 040
B33 Stål stativ lackad enligt fk.2a, b, c Utan bord	36 160	37 820	40 260	42 180	43 620	46 200	52 420

Tillägg Netto (+)

Ställkostnad stativ i kundvald RAL-färg. NETTO/färg	6 000
---	-------

Andra utföranden kan offereras för projekt.

15 | STEN



1. VIT CARRARA MARMOR



2. STEEL GREY GRANIT

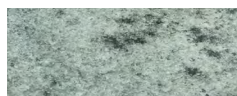

3. GRÖN MARIKA VERDE GRANIT



4. RÖDBRUN BJÄRLÖV GRANIT

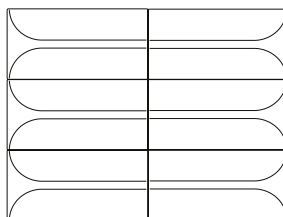
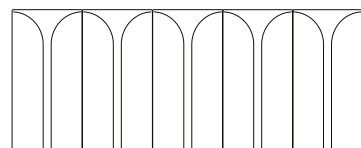
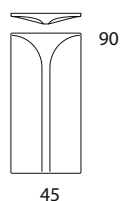

A44 1.2 kg

LIJUDABSORBENT OCH VÄGGDEKORATION. Varmformad polyester formfilt i 50% återvunnen plast (PET). Alternativt 70% polyester formfilt och 30% Hampafibrer. Produkten kan kläs i ett ulltyg. Magnetupphängning. ARC är certifierad för sina akustiska egenskaper enligt Acoustic Facts samt är testad enligt den Europeiska standarden för brandsäkerhet.

Nu kan du designa och testa din egen ARC-vägg med verktyget "ARC Wall Planner" som finns tillgänglig på hemsidan. Bygg den ARC-kombination du önskar. [Följ länken till ARC Wall Planner här.](#)

A440 Ljusgrå, mellangrå eller antracitgrå formfilt	1 160
A440 Svart eller off-white formfilt	1 210
A440 Formfilt med Hampa i 70% polyester, 30% Hampafiber	1 160
A442 Formfilt klädd i Blazer Lite (Camira), minimum 2st/färg	1 650
A445 Formfilt klädd i Blazer (Camira), minimum 2 st/färg	1 800
A443 Formfilt klädd i Synergy (Camira), minimum 2 st/färg	1 870
A444 Formfilt klädd i Hero (Kvadrat), minimum 2 st/färg	2 030
A446 Formfilt klädd i Lani (Vescom), minimum 2 st/färg	2 280

Tillägg Netto (+)

Formfilt för högre brandklassning (ASTME84) klädd i textil enligt ovan	80
--	-----------

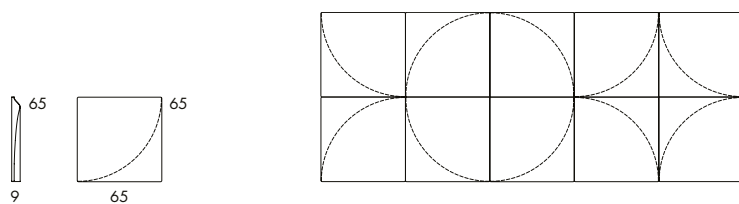
**A42** 0.3 kg

LJUDABSORBENT OCH VÄGGDEKORATION. Varmformad polyester formfilt i 50% återvunnen plast (PET). Alternativt 70% polyester formfilt och 30% Hampafibrer. Produkten kan kläs i ett ulltyg. Magnetupphängning. Varje Gaia kan vridas och placeras i fyra olika positioner. Gaia är certifierad för sina akustiska egenskaper enligt Acoustic Facts samt är testad enligt den Europeiska standarden för brandsäkerhet.

Designa och testa din egen Gaia-vägg med verktyget "Gaia Wall Planner" och bygg den Gaia kombination du önskar. [Följ länken till Gaia Wall Planner här.](#)

A420 Ljusgrå, mellangrå eller antracitgrå formfilt	1 320
A420 Svart eller off-white formfilt	1 320
A420 Formfilt med Hampa i 70% polyester & 30% Hampafiber	1 320
A422 Formfilt klädd i Blazer Lite (Camira), minimum 2 st/färg	1 760
A422 Formfilt klädd i Blazer (Camira), minimum 2 st/färg	2 230
A423 Formfilt klädd i Synergy 170 (Camira), minimum 2 st/färg	2 300

Tillägg Netto (+)

Formfilt för högre brandklassning (ASTME84) klädd i textil enligt ovan	80
--	-----------

För projekt kan annan upphängning med metallbeslag erbjudas.

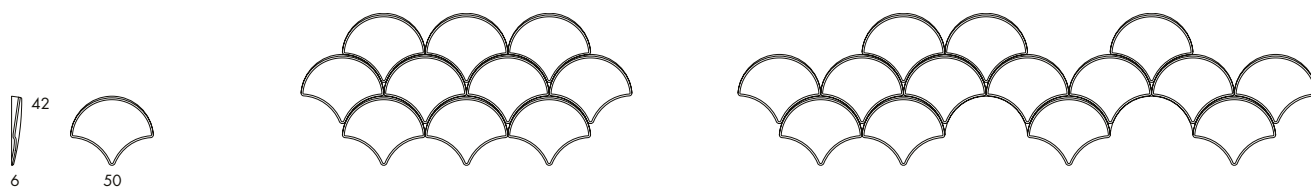

A40 0.3 kg | 0.1 m²/1-10 pcs

LJUDABSORBENT OCH VÄGGDEKORATION. Varmformad polyester formfilt i 50% återvunnen plast (PET). Alternativt 70% polyester formfilt och 30% Hampafibrer. Produkten kan kläs i ett ulltyg. Magnetupphängning. Ginkgo är certifierad för sina akustiska egenskaper enligt Acoustic Facts samt är testad enligt den Europeiska standarden för brandsäkerhet.

Designa och testa din egen Ginkgo-vägg med verktyget "Ginkgo Wall Planner" och bygg den Ginkgo-kombination du önskar. [Följ länken till Ginkgo Wall Planner här.](#)

A400 Ljusgrå, mellangrå eller antracitgrå formfilt	690
A400 Svart eller off-white formfilt	690
A400 Formfilt med Hampa i 70% polyester & 30% Hampafiber	690
A402 Formfilt klädd i Blazer Lite (Camira), minimum 4 st/färg	820
A406 Formfilt klädd i Blazer (Camira), minimum 4 st/färg	920
A403 Formfilt klädd i Synergy (Camira), minimum 4 st/färg	940
A404 Formfilt klädd i Hero (Kvadrat), minimum 4 st/färg	1 020
A405 Formfilt klädd i Lani (Vescom), minimum 4 st/färg	1 140

Tillägg Netto (+)

Formfilt för högre brandklassning (ASTME84) klädd i textil enligt ovan	80
--	-----------

Blå Station AB. Box 100
S-296 22 Åhus. Sweden
Tel: +46 (0)44 24 90 70
Fax: +46 (0)44 24 12 14

info@blastation.se
www.blastation.se

BLÅ STATION