

Prislista

Giltig fr. o.m 2024.04.01

ADDA RAMAVTAL LOBBY

HÅG

Celebrating movement



SENAB

Färgmarkeringar och/eller symboler för hållbara alternativ i prislistan:

Mörkgrön markering eller symbol

Miljömärkt produkt – Möbler där hela den sammansatta varan har en typ 1 miljömärkning enligt ISO 14024 med Svanen, Möbelfakta, EU Ecolabel eller annan likvärdig märkning.

Ljusgrön markering eller symbol

Hållbarhetsmärkt produkt eller beståndsdel – Möbler där hela eller delar av den sammansatta varan är hållbarhetsmärkt, exempelvis med FSC, EU Ecolabel eller OEKO-TEX®. Leverantören ska kunna ge mer detaljerad information om vilka delar eller variationer som är hållbarhetsmärka vid begäran.

Orange markering eller symbol

Klimatberäknad produkt – Produkt med dokumenterad miljövarudeklaration (EPD) enligt ISO 14025.

Lila markering eller symbol

Produkt med återvunnet eller förnybart material (enligt definitionerna i ISO 14021). Leverantören ska kunna ge information om andel (%) återvunnet och/eller förnybart (biobaserat) vid begäran. Märkning av återvinningsbart material utgår.

Blå markering eller symbol

Demonterbar produkt – Produkt som är demonterbar till olika komponenter och beståndsdelar som i första hand möjliggör återbruk och i andra hand materialåtervinning när produkten nått sin fulla livslängd. Produkten ska vara designad för renovering, det vill säga att det ska vara enkelt att reparera och byta ut moduler, komponenter och beståndsdelar som slits över tid. Exempelvis ska ytskikt, som bordsskivor, textil och stoppning kunna tas isär, avlägsnas och ersättas med hjälp av vanligt förekommande manuella verktyg, ej specialverktyg. Enklare reparationer och utbytesarbeten ska kunna utföras av en lekman. Om det krävs fackmanakunskap för mer avancerade arbeten ska det framgå av anvisningarna som leverantören ska kunna ge vid begäran. Anvisningarna ska innehålla en sprängskiss, steg för steg beskrivning inklusive vilka verktyg som krävs samt hur möbelns ingående delar bör källsorteras.

Innehåll

Försäljnings- och leveransvillkor

HÅG® Celi - konferensstol



HÅG Conventio® - konferensstol



HÅG Conventio Wing® - konferensstol



HÅG Tillbehör

Reservdelar och tillbehör

Mått och vikt för HÅG arbetsstolar & mötesstolar

Mått och vikt för HÅG konferensstolar

Tester och certifikat

Miljöcertifikat

HÅG Quick-ship

HÅG Fabrics and Colours (FutuKnit)

HÅG Fabrics and Colours PLAST & METALL HÅG

Standard fabrics & colour collection Curated

Fabric & Colour Collection

Extended Fabric & Colour Collection

Colour Matrix

FABRIC AND COLOUR COLLECTION

Standard Fabric & Colour collection

Flokk ger 10 års garanti på textil/läder från Standard collection för stolar med normal användning upp till 9 h per dag (förutom Illusion och PUxx1 där Flokk ger 5 års garanti) . Flokk ger 5 års garanti på textil/läder från Standard collection för stolar med normal användning över 9 h per dag. (förutom Illusion och PUxx1 där Flokk ger 2 års garanti)

Curated Fabric & Colour collection

Flokk ger 10 års garanti på textil från Curated collection för stolar med normal användning upp till 9 h per dag. Flokk ger 5 års garanti på textil från Curated collection för stolar med normal användning över 9 h per dag.

Extended Fabric & Colour collection

Flokk ger 5 års garanti på textil/läder från Extended collection för stolar med normal användning upp till 9 h per dag. Några av textilierna i Extended collection är tillgängliga med 5 års garanti vid 24 h användning (för användning mer än 9 h per dag).

Special eller Kundspecificerad textil/läder

Om tygerna i Standard, Curated eller Extended collections inte är det du söker vänligen kontakta Flokk's kundservice epost: order-se@flokk.com. Om du väljer Special eller Kundspecificerad textil/läder gäller dom generella garanti villkoren förutom textilen/klädseln som kommer att vara utan garanti. Detta påverkar inte dina rättigheter eller förpliktelser gentemot lokala lagar och regler. Kundinsänt textil/ läder kan bara användas efter godkänt från Flokk.

Tyger och läder som inte är testade på våra produkter måste vi provklä innan vi kan godkänna det och order kan läggas. En kostnad på 2200 SEK kommer att tas ut.

ESD (ELECTROSTATIC DISCHARGE)

Vi kan leverera HÅG Creed 6002, HÅG Creed 6004, HÅG Capisco Puls 8001/8010 och HÅG Capisco 8106 som ESD-stolar klädda i antistatiskt konstläder (Nevotex) eller Hi-Tech (Camira) Svart AS064 i prisgrupp 6+10 % . Flokk har 5 års garanti på ESD stolar förutsatt att hjul och klädsel rengörs regelbundet av ett auktoriserat städföretag. ESD modellerna finns enbart i silver lackerad aluminium. Alla ESD modeller kommer monterade.

CLEAN-ROOM

Vi kan leverera HÅG modeller med vinyl som passar till områden som måste vara rena. Vänligen kontakta kundservice för mer information. HÅG Capisco Puls 8010 klädd i anti-statiskt läder från Nevotex (prisgrupp 3) är godkänd enligt ISO 14644, class 4-5. Flokk ger 5 års garanti på cleanroom & heltcare stolar förutsatt att hjul och klädsel rengörs regelbundet av lämpligt städföretag

HEALTHCARE

Vi rekommenderar PUxx av Oniro och Illusion av Nevotex som är vinyl för användning inom vården. Båda är enkla att rengöra, polyurethan baserad syntetiskt läder för användning inom vården. PUxx och Illusion är enkla att desinficeras med alkohol, klorin eller hydrogen peroxide lösning. PUxx1 färg 215816 finns i standardkollektionen prisgrupp.3 och Illusion färg 00110 är tillgänglig i prisgrupp 4. PUxx är inte tillgänglig på HÅG Conventio 9510, 9511 & 9512.

FRISKRIVNING

Flokk fransäger sig allt ansvar för produkter som är konfigurerade eller monterade på ett annat sätt än Flokks officiella konfigurationer. Det vill säga till följd av komponentköp, specialbeställningar eller liknande.

UNDERHÅLL

Underhåll av tygklädsel:

Vi rekommenderar regelbunden dammsugning. Dammsug stolen med en möbelborste eller torka med en ren vit trasa eller svamp lätt fuktad med rent ljummet vatten. Märken och fläckar bör tas bort med korrekt rengöringsmedel.

Skötsel av läderklädsel:

Torka med en lätt fuktad trasa och gnugga försiktigt. Ett bra läderfett bör appliceras minst en gång per år och fler gånger om den står i en torr omgivning eller nära en värmekälla. Ta inte bort några plastdetaljer för att öppna sitsmekanismen. Kontakta din Flokk återförsäljare om stolen är i behov av service eller annat underhåll. För ytterligare underhållsfrågor vänligen kontakta vår kundservice eller se vår hemsida. www.flokk.com

Underhåll av liftomat

Liftomaten bör regelbundet torkas av med en trasa och efter det gnida in med lite fett.

MILJÖANSVAR

Miljöhänsyn på våra produkter och tillverkningen av våra produkter är kärnan i vår verksamhet. Flokk är därmed certifierade enligt ISO 14001:2015 environment och ISO 50001:2018 energy management systems. Merparten av det material som vi använder i HÅG's produkter kan återvinnas om man hanterar dom rätt. En komplett material specifikation finns att få på begäran.

EMBALLAGE – ÅTERVINNING

Vi uppmanar dig att återvinna allt förpackningsmaterial. Vänligen sortera och återvinn förpackningsmaterial på era lokala återvinningsstationer. Följ era lokala regler. Om du har några frågor om hur du ska hantera återvinningsmaterialet vänligen kontakta din kontaktperson på Flokk.

END OF LIFE – ÅTERVINNING

Vi uppmanar dig att återvinna din stol och dess olika komponenter enligt den "end of life matris" som finns beskrivet i stolsmanualen. Vänligen återvinn din stol/komponenter på din lokala återvinningsstation och följ era lokala regler. Om du har några frågor om hur du ska återvinna din stol vänligen kontakta din kontaktperson hos Flokk.

BRANDHÄMMANDE SKUM

På förfrågan. Vänligen kontakta vår kundservice för mer information.

KUNDSERVICE





Flokk
Tele: +46 380 55 53 80
E-mail: info-se@flokk.com

Flokk reserverar sig för att kunna göra mindre ändringar utan att avisera dessa.

HÅG® Celi - konferensstol

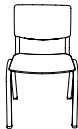

- HÅG inBalance (balanserad följsam gungfunktion • ® bakåt och framåt)
- 4 ben och ryggbågar i aluminium. Tillgänglig i fyra färger: Black, Blueberry, Blush Rose och Silver. Raw finish: på grund av produktionsprocessen är linjer, repor och färgförändringar en naturlig del av denna finish.
- Sits och ryggstöd i post-consumer PP eller Natural Ash träfanér. PP finns i 4 färger: Black, Crowberry, Chestnut, Slate och Brown**. PP färgtoner kan variera beroende på användning av återvunnet material. Brown är gjord av återvunnen PP från vägmarkeringspinnar - färger kan variera mellan batcher pga. blandningen mellan svarta och röda vägpinnar.
- Vänligen specificera färg vid beställning
- Sitthöjd: 440 mm
- Stapelbar: 12-15 stolar
- Hårda glidfötter för mjuka golv är standard. Filttassar för hårda golv är tillval och måste specificeras vid beställning - se tillägg nedan. Glidfötter följer färgen på stolsbenen
- Sits och rygg i träfanér

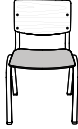
Art.nummer	Grundmodell	Prisgrupp	①	②	③	④	⑤	⑥	⑦	Pris
9100	HÅG Celi 9100 • Sits och rygg i plast									2972
9140	HÅG Celi 9140 • Avtagbar klädsel på sits • Rygg i plast		4 000	4 110	4 190	4 265	4 384	4 559	5 287	
9160	HÅG Celi 9160 • Avtagbar klädsel på sits och rygg		4 849	4 986	5 146	5 443	5 740	6 531	7 619	
9200	HÅG Celi 9200 • Sits och rygg i träfanér									3693
9240	HÅG Celi 9240 • Avtagbar klädsel på träfanér sits • Rygg i träfanér		4 610	4 720	4 799	4 874	4 994	8 141	5 897	

Tillägg för:

AR430	Armstöd i aluminium. Färgen följer stolsbenen: Black, Blueberry, Blush Rose, Silver eller Raw*	457
CG002	Filttassar för hårda golv (4 stk.)	68

Tillägg för:		
AE409	Kopplingskloss HÅG Celi - kan ej kombineras med armstöd	131
TH001	Stolupphängare HÅG Celi	213
149285	Transportvagn	3772

NOTERA: PRISER KAN VARIERA NÄR TILLVAL KÖPS IN SEPARAT ÄN MED EN KOMPLETT STOL



*) Raw finish: på grund av produktionsprocessen är linjer, repor och färgförändringar en naturlig del av denna finish.

**) Färgvariationer mellan batcher och/ eller mindre visuella avvik kan förekomma på vissa delar av ytan.

CeliKnit (Gabriel) Prisgrupp 3

Celiknit är en 3D formstickad klädsel, speciellt gjord för att passa rygg och sits på HÅG Celi plaststolar. Den har ett bekvämt uttryck med sin chunky känsla och mjuka touch. Stickningen är gjord av 100% återvunnen polyester i garn och fyllning. Designad med en alternerande fiskbensmönstrad effekt som leker med ljus och djup. Färgomfånget är i första hand monokromatiskt med några dämpade färgblandningar. Alla färger matchar eller kombineras snyggt med HÅG Celi plast- och metallfärgerna. Dessa stickade överdrag är lätta att ta bort och byta ut.

Sammansättning: 100% återvunnen polyester

Nötningsbeständighet: 60000 Martindale (EN ISO 12947-2)

Brandfarlighet: BS EN 1021: 1-2 (cigarett och tändsticka), CA TB 117-2013

Ljusåktighet: 8 (EN ISO 105-B02)

Gnidfasthet: 4-5/4-5 (våt/torr) (EN ISO 105X12)

Pilling: 5 (EN ISO 12945-2)

Miljöfakta: EU Ecolabel, 100 % fri från tungmetaller och skadliga kemikalier, ISO 14001 certifierat företag

Design: Gabriel Design team, Gudrun Reikvam /Flokk Design team

Tillverkad i: Litauen

Rengöring: Professionell kemtvätt (För mer info följ Gabriels rengöringsriktlinjer: Gabriel_Stain_guide_Shapeknit- www.gabriel.dk)



S=Standard Collection - normal leveranstid från fabrik 10-15 arbetsdagar.

E=Extended Collection - utökad leveranstid från fabrik 25-30 arbetsdagar.

För större beställningar, vänligen kontakta kundtjänst för leveransinformation.

HÅG Conventio® - konferensstol





- HÅG inBalance® (balanserad följsam gungfunktion bakåt och framåt)

Följande gäller för modellerna: 9512 och 9522

- Svart eller silverfärgad ryggstödsbåge. Specificeras vid beställning.
- Fotkryss i svart plast med hjul. Fotkryss i alu. finns som tillägg.

Följande gäller för modellerna: 9510, 9511, 9520 och 9521:

- Ben i aluminium, svart eller silver. Vänligen specificera vid beställning.
- Stapelbar (15 stolar), gäller endast för 4 benta modeller
- Glidfötter för hårda eller mjuka golv. Vänligen specificera vid beställning.

Art.nummer	Grundmodell	Prisgrupp	①	②	③	④	⑤	⑥	⑦	Pris
9520	HÅG Conventio 9520 <ul style="list-style-type: none"> • Klädd sits och rygg • Avtagbar klädsel • Sitthöjd: 455 mm 		3 681	3 755	3 868	4 016	4 167	4 805	5 621	
9521	HÅG Conventio 9521 <ul style="list-style-type: none"> • Klädd sits och rygg • Avtagbar klädsel • 4 cm bredare än 9520 • Sitthöjd: 450 mm 		3 939	4 020	4 141	4 301	4 462	5 146	6 021	

Tillägg för:



AR421	Armstöd i plast	505
AR423	HÅG Skrivplatta (höger). Svart. (Endast för: 9510, 9511, 9520, 9521)	1011
AR424	HÅG Skrivplatta (höger) + Armstöd på vänster sida. (Endast för: 9510, 9511, 9520, 9521)	1266
FB034	Fotkryss i aluminium - silver eller svart (Ø730 mm) (Endast för: 9512, 9522)	257
FB035	Fotkryss i polerad aluminium (Ø730 mm) (Endast för: 9512, 9522)	1289
CA016	Universalhjul för mjuka golv och för hårda golv, svarta (Endast för: 9512, 9522)	93
CA004	Glidfot (Endast för: 9512, 9522)	0
TS001	Stolupphängare. Vänligen specificera vid beställning. Kan ej eftermonteras (Endast för: 9512, 9522)	654
TS003	Stolupphängare. Vänligen specificera vid beställning. Kan ej eftermonteras. (Endast för: 9510, 9511, 9520, 9521)	728
AE400	Kopplingskloss - endast modeller utan armstöd, utan fotkryss (Endast för: 9510, 9511, 9520, 9521)	114
AE406	Kopplingskloss - endast modeller med armstöd, utan fotkryss (Endast för: 9510, 9511, 9520, 9521)	114
108984	HÅG SlipCover tillgängligt i Atlantic off-white eller grå (Endast för: 9510, 9520)	1036
149285	Transportvagn	3772

NOTERA: PRISER KAN VARIERA NÄR TILLVAL KÖPS IN SEPARAT ÄN MED EN KOMPLETT STOL

HÅG Conventio Wing® - konferensstol



- HÅG inBalance® (balanserad följsam gungfunktion bakåt och framåt)
- Modeller 9811, 9821, 9831: 4 ben och ryggbåge i silverfärgad aluminium eller matt svart. Vänligen specificera vid beställning
- Modeller 9812, 9822, 9832: Fotkryss i svart plast. Fotkryss i alu. finns som tillägg. Ryggbåge i silverfärgad aluminium eller matt svart. Vänligen specificera vid beställning
- Justerbar på höjden med liftomat 150mm.
- Sits och rygg i 5 färger: Clay, Sea Green, Black, White och Red. Vänligen specificera vid beställning
- Stapelbar: 15 stolar (modeller på 4 ben)
- Glidfötter för hårda eller mjuka golv. Vänligen specificera vid beställning.

Art.nummer	Grundmodell	Prisgrupp	①	②	③	④	⑤	Pris
9811	HÅG Conventio Wing 9811 • Sits och rygg i plast • Sitthöjd: 430 mm							2614
9821	HÅG Conventio Wing 9821 • Avtagbar klädsel på sits • Rygg i plast • Sitthöjd: 430 mm		3 318	3 384	3 486	3 621	3 756	
9831	HÅG Conventio Wing 9831 • Avtagbar klädsel sits och rygg • Sitthöjd: 430 mm		4 036	4 120	4 242	4 407	4 572	

Tillägg för:

AR421	Armstöd i plast	505
AR423	HÅG Skrivplatta (höger). Svart. (Endast för: 9811, 9821, 9831)	1 011
AR424	HÅG Skrivplatta (höger) + Armstöd på vänster sida. (Endast för: 9811, 9821, 9831)	1 266
165243-1A	Stolsupphängning svart monteras på undersidan av bordet	354
165243-2A	Stolsupphängning silver monteras på undersidan av bordet	354
TS001	Stolupphängare. Vänligen specificera vid beställning. Kan ej eftermonteras (Endast för: 9812, 9822, 9832)	654
TS003	Stolupphängare. Vänligen specificera vid beställning. Kan ej eftermonteras. (Endast för: 9811, 9821, 9831)	728
AE400	Kopplingskloss - endast modeller utan armstöd, utan fotkryss (Endast för: 9811, 9821, 9831)	114
AE406	Kopplingskloss - endast modeller med armstöd, utan fotkryss	114
FB034	Fotkryss i aluminium - silver eller svart (Ø730 mm) (Endast för: 9812, 9822, 9832)	257
FB035	Fotkryss i polerad aluminium (Ø730 mm) (Endast för: 9812, 9822, 9832)	1 289
CA016	Universalhjul för mjuka golv och för hårda golv, svarta (Endast för: 9812, 9822, 9832)	93
CA004	Glidfot (Endast för: 9812, 9822, 9832)	0
149285	Transportvagn	3 772

NOTERA: PRISER KAN VARIERA NÄR TILLVAL KÖPS IN SEPARAT ÄN MED EN KOMPLETT STOL





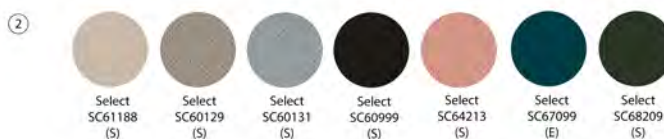

Matching colours for
HÅG Conventio Wing

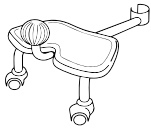

S = Standard
E = Extended

HÅG Tillbehör

Art.nummer	Grundmodell+	Prisgrupp	Pris
165177-1A/2A	<p>HÅG StepUp 1 stk</p> <ul style="list-style-type: none">• Till HÅG Capisco, HÅG Capisco Puls och HÅG Creed• Två extra nivåer att sätta fötterna på• Underlättar olika sittpositioner• Svart (1A) eller silver (2A)• Lätt att montera på och av• Passar till liftomat 150, 200 och 265 mm• Bäst lämpad för bordshöjder 80-95 cm• Universalhjul Ø65 mm, svarta (Måste specificeras vid orderläggning)		1807
165178-1A/2A	<p>HÅG StepUp</p> <ul style="list-style-type: none">• Till HÅG Capisco, HÅG Capisco Puls och HÅG Creed• Som art. 165177, men som tvåpack• Svart (1A) eller silver (2A)		3309
165134	<p>HÅG Quickstep / 1 st</p> <ul style="list-style-type: none">• Vinklat fotstöd som stimulerar blodcirkulationen• Massageredskap för fotsulorna• Balansträning		1347
165129	<p>HÅG QuickStep</p> <ul style="list-style-type: none">• Sexpack		7618
169121	<p>HÅG FootRing</p> <ul style="list-style-type: none">• Tillgängliga färger (aluminium ring) / (plast distans): Svart (1A), Vit (3A) Silver (2D) Moss Grey/black (7A) Blush Rose/Black (5A)• En extra höjd att placera fötterna på• Kan kombineras med alla HÅG arbetsstolar (förutom HÅG Executive) med 200 eller 265 mm liftomat		1479
149285	<p>Transportvagn</p> <ul style="list-style-type: none">• Endast till HÅG Celi, HÅG Conventio och HÅG Conventio Wing med 4 ben• Rekommenderas till max 8 st stolar• Silver		3772

Reservdelar och tillbehör

Förklaringar till färgkoder:

Ingen färg anges = Blank eller matt svart polyesterfärg på metall, svarta plastkomponenter

1 = Semi matt svart polyesterfärg på metallkomponenter

2 = Finstruktur, polyesterfärg i silver på metallkomponenter

3 = Semi matt vit polyesterfärg på metallkomponenter

P = Polerade metallkomponenter

P1 = Polerad metall och semi matt svart polyesterfärgade metallkomponenter

1A = Semi matt svart polyesterfärg på metallkomponenter och svarta plastdetaljer

2A = Finstruktur, polyesterfärg i silver på metallkomponenter och svarta plastdetaljer

2D = Finstruktur, polyesterfärg i silver på metallkomponenter och gråa plastdetaljer

3A = Semi matt vit polyesterfärg på metallkomponenter och svarta plastdetaljer

3D = Semi matt vit polyesterfärg på metallkomponenter och gråa plastdelar.

PA = Polerade metallkomponenter och svarta plastdelar

PD = Polerade metallkomponenter och gråa plastdetaljer

BB = Blank polyesterfärg i svart på metall, svarta plastkomponenter

NB = Matt polyesterfärg i silver på metall, svarta plastkomponenter

Art.nummer	Liftomat	Pris
143200-1A	A, 150 mm, svart	1082
143200-2A	A, 150 mm, silver	1082
143200-3	A, 150 mm, vit för HÅG Tion, HÅG Capisco och HÅG Capisco Puls	1082
143202-1A	D, 200 mm, svart	1272
143202-2A	D, 200 mm, silver	1272
143202-3	D, 200 mm, vit för HÅG Tion, HÅG Capisco och HÅG Capisco Puls	1272
143204-1A	E, 265 mm, svart	1406
143204-2A	E, 265 mm, silver	1406
143204-3	E, 265 mm vit för HÅG Capisco och HÅG Capisco Puls	1406
143173-1A	200 mm, svart liftomatkåpa till HÅG Executive modeller	1646
143173-PA	200 mm, polerad liftomatkåpa för HÅG Executive modeller	1646
143172-1A	150 mm, svart liftomatkåpa till HÅG Executive modeller	1435
143172-PA	150 mm, polerad liftomatkåpa till HÅG Executive modeller	1435
143212-1A	150 mm, svart liftomatkåpa för HÅG Executive meeting modeller	1435
143212-PA	150 mm, polerad liftomatkåpa för HÅG Executive meeting modeller	1435
143206-1A	150 mm, svart till HÅG H03, HÅG Conventio, HÅG Conventio Wing	979
143200-5	A, 150 mm, Blush Rose för HÅG Tion	1082
143200-7	A, 150 mm, Moss Grey för HÅG Tion	1082
143202-5	D, 200 mm, Blush Rose för HÅG Tion	1272
143202-7	D, 200 mm, Moss Grey för HÅG Tion	1272

Art.nummer	Liftomat HÅG SoFi/HÅG Futu	Pris
143227-1A	150 mm, svart till HÅG SoFi/HÅG Futu. För modeller producerade efter 2023.10.31	1235
143227-2A	150 mm, silver till HÅG SoFi/HÅG Futu. För modeller producerade efter 2023.10.30	1235
143227-3A	150 mm, vit, till HÅG SoFi. För modeller producerade efter 2023.10.31	1235
143228-1A	200 mm, svart till HÅG SoFi/HÅG Futu. För modeller producerade efter 2023.10.31	1409
143228-2A	200 mm, silver, till HÅG SoFi/HÅG Futu. För modeller producerade efter 2023.10.31	1409
143228-3A	200 mm, vit, till HÅG SoFi. För modeller producerade efter 31.10.2023	1409

Art.nummer	Liftomat HÅG SoFi/HÅG Futu	Pris
143211-1A	165 mm, svart till HÅG SoFi, HÅG Futu. För modeller producerade fram till 2023.10.30	1235
143211-2A	165 mm, silver till HÅG SoFi/HÅG Futu. För modeller producerade fram till 2023.10.30	1235
143211-3A	165 mm, vit, till HÅG SoFi. För modeller producerade fram till 2023.10.30	1235
143218-1A	200 mm, svart till HÅG SoFi/HÅG Futu. För modeller producerade fram till 2023.10.30	1409
143218-2A	200 mm, silver till HÅG SoFi/HÅG Futu. För modeller producerade fram till 2023.10.30	1409
143218-3A	200 mm, vit till HÅG SoFi. För modeller producerade fram till 2023.10.30	1409

Art.nummer	Fotkryss utan hjul	Pris
126158	Fotkryss för HÅG Executive modeller i matt svart med fotstödsplattor	1792
126154-P	Fotkryss för HÅG Executive modeller i polerad aluminium med fotstödsplattor	3061
126178	Fotkryss för HÅG Executive meeting modeller i matt svart aluminium med fotstödsplattor	1492
126160-P	Fotkryss för HÅG Executive meeting modeller i polerad aluminium med fotstödsplattor	2912
126161	Fotkryss för HÅG Executive meeting modeller i matt svart aluminium med fotstödsplattor	1712
113162	Fotkryss för HÅG Conventio 9512, 9522, HÅG Conventio Wing 9812, 9822, 9832 i svart plast	932
113163	Fotkryss för HÅG H03 i svart plast	932
113940	Fotkryss för HÅG Futu i svart plast	931
113016	Fotkryss i svart plast för HÅG Capsico Puls	758
126172-2	Fotkryss till HÅG Creed/Capisco/Capisco Puls i silver (exkl. hjul)	1181
126172-1	Fotkryss till HÅG Creed/Capisco/Capisco Puls i svart (exkl. hjul)	1181
126172-3	Fotkryss till HÅG Capisco/HÅG Capisco Puls i vit aluminium (exkl. hjul)	1181
126172-P	Fotkryss till HÅG Creed/Capisco/Capisco Puls i polerad aluminium (exkl. hjul)	2665
126164-2A	Fotkryss till HÅG SoFi Comm., silver, 4-bent fotkryss med mjuka glidfötter	1239
126164-1A	Fotkryss till HÅG SoFi Comm., svart, 4-bent fotkryss med mjuka glidfötter	1239
126164-3A	Fotkryss till HÅG SoFi Comm., vitt, 4-bent fotkryss med mjuka glidfötter	1239
126164-PA	Fotkryss till HÅG Executive meeting/SoFi Comm. polerat aluminium, silver, 4-bent fotkryss med hårda glidfötter	2214
126165-2A	Fotkryss till HÅG SoFi Comm., silver, 4-bent fotkryss med hårda glidfötter	1239
126165-1A	Fotkryss till HÅG SoFi Comm., svart, 4-bent fotkryss med hårda glidfötter	1239
126165-3A	Fotkryss till HÅG SoFi Comm., vitt, 4-bent fotkryss med hårda glidfötter	1239
126165-PA	Fotkryss till HÅG SoFi, i polerad aluminium, fotkryss med glidfötter till mjuka golv	2214
126176-2	Fotkryss till HÅG SoFi/HÅG Futu/HÅG SoFi Comm. i silver (exkl. hjul)	1400
126176-1	Fotkryss till HÅG SoFi/HÅG Futu/HÅG SoFi Comm. i svart (exkl. hjul)	1400
126176-3	Fotkryss till HÅG SoFi/HÅG SoFi Comm. i vitt (exkl. hjul)	1400
126173-P	Fotkryss till HÅG SoFi/HÅG Futu/HÅG SoFi Comm. i polerad aluminium (exkl. hjul)	1803
126185-1	Fotkryss till HÅG Tion i svart (exkl. hjul)	944
126185-2	Fotkryss till HÅG Tion i silver (exkl. hjul)	944
126185-3	Fotkryss till HÅG Tion i vitt (exkl. hjul)	944
126185-7	Fotkryss till HÅG Tion i Moss Grey (exkl. hjul)	944
126185-5	Fotkryss till HÅG Tion i Blush Rose (exkl. hjul)	944
126184-P	Fotkryss till HÅG Tion i polerad aluminium (exkl. hjul)	1661

Art.nummer	Fotkryss utan hjul	Pris
126184-9	Fotkryss till HÅG Tion i tumlad aluminium (exkl. hjul)	1253
Art.nummer	Universalhjul för mjuka golv och för hårda golv (pris per hjul)	Pris
125177	Hjul Ø65 mm, mjuka hjul till hårda golv, svarta	97
125177-D	Hjul Ø65 mm, mjuka hjul till hårda golv, gråa	97
125189	Hjul Ø65mm HÅG Tion, för hårda och mjuka golv, svarta	97
Art.nummer	Hjul för hårda underlag	Pris
125108	Hjul Ø50 mm, för hårda golv, svarta	97
Art.nummer	Hjul för mjuka golv	Pris
125104	Hjul Ø50 mm, för mjuka golv, svarta	97
125178	Hjul Ø65 mm, för mjuka golv, svarta	97
Art.nummer	Glidfot	Pris
125182	Glidfötter för fotkryss	65
113846	Glidfötter HÅG Conventio och HÅG Conventio Wing	19
113927	Glidfot för HÅG SoFi Comm.	17
Art.nummer	Filttassar för konferens-/besöksstolar	Pris
125186	Filttassar för HÅG Conventio och HÅG Conventio Wing	41
125172	Fram- och bakben HÅG Creed 6071 - alu.ben, HÅG Conventio och HÅG Conventio Wing	17
125179	Glidfötter (22mm) för HÅG Excecutive meeting och HÅG SoFi Comm, HÅG Futu Comm, med fyrarmat fotkryss	17
Art.nummer	Armstöd HÅG SoFi	Pris
133579-2D	Armstöd HÅG SoFi, justerbar i ljugrå plast med mjuk topp och båge i silverlackerad aluminium	2226
133579-1A	Armstöd HÅG SoFi, justerbar i svart plast med mjuk topp och båge i svartlackerad aluminium	2226
133579-3D	Armstöd HÅG SoFi, justerbar i ljusgrå plast med mjuk topp med båge i vitlackerad aluminium	2226
133579-PA	Armstöd HÅG SoFi, justerbar i svart plast med mjuk topp och båge i polerad aluminium	3874
133579-2	Armstöd HÅG SoFi, justerbar i silverlackerad aluminium med mjuk topp	2606
133579-1	Armstöd HÅG SoFi, justerbar i svartlackerad alum.med mjuk topp	2606
133579-3	Armstöd HÅG SoFi, justerbar i vitlackerad aluminium med mjuk topp	2606
133579-P	Armstöd HÅG SoFi, justerbar i polerad aluminium med mjuk topp	4220
	- Extra tillägg för HÅG SlideBack	488
	- Extra tillägg för 3D	462
	- Extra tillägg för lädertopp	851
Art.nummer	Armstöd HÅG Tion	Pris
133575-1	Armstöd HÅG Tion, Black	1124
133575-2	Armstöd HÅG Tion, Silver	1124
133575-3	Armstöd HÅG Tion, White	1124
133575-7	Armstöd HÅG Tion, Moss Grey	1124

Art.nummer	Armstöd HÅG Tion	Pris
133575-5	Armstöd HÅG Tion, Blush Rose	1 124
133575-P	Armstöd till HÅG Tion, Polished	1 908
133575-9	Armstöd HÅG Tion, Tumbled	1 596

Art.nummer	Armstöd HÅG Creed	Pris
133299-1A	Armstöd HÅG Creed, justerbara, svart	1 352
133299-2A	Armstöd HÅG Creed, justerbara, silver	1 352
133300-1A	Armstöd HÅG Creed, justerbar med HÅG SwingBack, svart	2 606
133300-2A	Armstöd HÅG Creed, justerbara med HÅG SwingBack, silver	2 606
133333-1A	Armstöd till HÅG Creed 6071 och 6172, svarta	1 126
133333-2A	Armstöd till HÅG Creed 6071 och 6172, silver	1 126
AR217	- Extra tillägg för armstöd med 3D-top	1 114

Art.nummer	Armstöd	Pris
133448-BB	Armstöd Basic för HÅG Executive arbetsstolar, svart	2 399
133548-1A	Armstöd HÅG Executive arbetsstol, HÅG TiltDown, svart	5 510
133548-PA	Armstöd HÅG Executive arbetsstol, HÅG TiltDown, polerad	5 510
133453-2A	Armstöd HÅG Futu, justerbara silver	1 244
133453-1A	Armstöd HÅG Futu, justerbar svart	1 244
133322	Armstöd HÅG H03, justerbara svart	1 000
165232	Armstöd HÅG Conventio och HÅG Conventio Wing svart	540

Art.nummer	Huvudstöd komplett	①	②	③	④	⑤	⑥	⑦
134188	Huvudstöd HÅG SoFi 7200, 7300	3 307	3 373	3 475	3 609	3 744	4 317	5 052
134189	Huvudstöd HÅG SoFi mesh 7500	3 307	3 373	3 475	3 609	3 744	4 317	5 052
134172	Huvudstöd HÅG Capisco 8106, 8107, 8126, 8127	2 920	2 980	3 070	3 187	3 308	3 816	4 463
134191	Huvudstöd HÅG Tribute 9031	4 619	4 718	4 883	5 079	5 266	6 057	7 086
134194	Huvudstöd HÅG Creed	3 115	3 180	3 275	3 402	3 529	4 070	4 762

Art.nummer	Klädhängare	Pris
165256	Klädhängare, svart plast till HÅG SoFi 7500 mesh (kan ej kombineras med huvudstöd)	761
102340-B01	Klädhängare, svartbetsad trä till HÅG Excellence och HÅG Inspiration	Pris på förfrågan
168403-1A	Klädhängare, svart för HÅG Tribute 9031 med huvudstöd	828
168403-PA	Klädhängare, polerad för HÅG Tribute 9031 med huvudstöd	844

Art.nummer	Svankstöd	Pris
213184	Svankstöd HÅG Futu mesh	436

Art.nummer	Avtagbara täcken/avtagbar klädsel HÅG Executive	①	②	③	④	⑤	⑥	⑦
108781	Huvudstöd Excellence och HÅG Inspiration 9231,9331		1 109	1 149	1 183	1 227	1 427	1 670
111546	Rygg, komplett, HÅG Tribute 9021, 9073	15 217	15 545	16 089	16 733	17 352	19 955	23 346

Art.nummer	Avtagbara täcken/avtagbar klädsel HÅG Executive	①	②	③	④	⑤	⑥	⑦
111547	Rygg, komplett, HÅG Tribute 9031	13 817	14 113	14 607	15 193	15 754	18 117	21 197
108005	Sits HÅG Tribute	1 787	1 826	1 890	2 039	2 408	2 769	3 240
108009	Sits, HÅG Excellence/Inspiration		1 448	1 500	1 545	1 602	2 200	2 573
146256	Sits, komplett, HÅG Tribute	2 655	2 711	2 807	3 033	3 578	4 113	4 812
146257	Sits komplett, HÅG Excellence/Inspiration		2 334	2 419	2 491	2 584	3 545	4 147
108779	Svankstöd HÅG Excellence och HÅG Inspiration		1 812	1 878	1 935	2 006	2 333	2 730

Art.nummer	Avtagbara täcken/avtagbar klädsel HÅG SoFi	①	②	③	④	⑤	⑥	⑦
111533	Huvudstöd HÅG SoFi	1 519	1 551	1 597	1 660	1 722	1 984	2 321
108975	Rygg HÅG SoFi 7200 (medium)	1 635	1 669	1 719	1 785	1 853	2 136	2 499
108974	Rygg HÅG SoFi 7300 (hög)	1 743	1 779	1 832	1 901	1 974	2 276	2 663
108976	Sits HÅG SoFi	1 934	1 973	2 032	2 111	2 191	2 525	2 954
108001	Svankstöds kudde fram HÅG SoFi 750x (mesh)	109	114	117	122	128	145	168
108002	Svankstöds kudde bak HÅG SoFi 750x (mesh)	109	114	117	122	128	145	168

Art.nummer	Avtagbara täcken/avtagbar klädsel HÅG Capisco	①	②	③	④	⑤	⑥	⑦
108706	Huvudstöd HÅG Capisco/ HÅG Creed	975	989	1 053	1 090	1 108	1 267	1 483
108803	Rygg HÅG Capisco alla modeller	1 677	1 710	1 763	1 831	1 898	2 190	2 563
108769	Sits HÅG Capisco 8105, 8106, 8107	1 626	1 661	1 710	1 778	1 842	2 125	2 487
108800	Sits HÅG Capisco 8126, 8127	2 196	2 242	2 309	2 398	2 488	2 870	3 358

Klädslar till HÅG Capisco passar modeller tillverkade efter 20050201

Art.nummer	Avtagbara täcken/avtagbar klädsel HÅG Capisco Puls	①	②	③	④	⑤	⑥	⑦
108037	Sits HÅG Capisco Puls, 8002 och 8020 (synliga sömmar)	1 404	1 434	1 485	1 532	1 590	1 828	2 140
108958	Dyna, HÅG Capisco Puls, 8001 och 8010	426	438	452	476	495	561	769

Art.nummer	Avtagbara täcken/avtagbar klädsel HÅG Tion	①	②	③	④	⑤	⑥	⑦
108035	Sits HÅG Tion	1 594	1 607	1 672	1 756	1 861	2 158	2 525
108036	Rygg HÅG Tion	1 330	1 343	1 397	1 466	1 554	1 803	2 110

Art.nummer	Avtagbara täcken/avtagbar klädsel HÅG Creed	①	②	③	④	⑤	⑥	⑦
108706	Huvudstöd HÅG Capisco/ HÅG Creed	975	989	1 053	1 090	1 108	1 267	1 483
108030	Rygg HÅG Creed 6002	1 333	1 360	1 401	1 456	1 510	1 743	2 039
108528	Ryggklädsel HÅG Creed 6003 (och gamla HÅG H05 5300)	2 038	2 080	2 142	2 225	2 309	2 662	3 114
108031	Rygg HÅG Creed 6004	1 401	1 431	1 474	1 531	1 588	1 832	2 143
108529	Rygg HÅG Creed 6005 (och gamla HÅG H05 5500)	2 153	2 197	2 263	2 350	2 437	2 813	3 290
108032	Rygg HÅG Creed 6006	1 440	1 471	1 515	1 572	1 632	1 881	2 201
108696	Rygg, HÅG Creed Comm. 6071, 6172	1 401	1 431	1 474	1 531	1 588	1 832	2 143
108029	Sits HÅG Creed (förutom 6056, 6071, 6172, SHORT)	1 466	1 495	1 539	1 598	1 660	1 914	2 240
108697	Sits, HÅG Creed Comm. 6071	1 466	1 495	1 539	1 598	1 660	1 914	2 240

Art.nummer	Avtagbara täcken/avtagbar klädsel HÅG H05	①	②	③	④	⑤	⑥
108603	Huvudstöd, HÅG H05, 5400, 5600	1236	1261	1298	1350	1399	1616
108527	Rygg HÅG H05 5100	1948	1989	2048	2128	2207	2544
108515	Rygg HÅG H05 5200	1444	1474	1518	1577	1636	1887
108516	Rygg HÅG H05 5400	1462	1494	1537	1597	1658	1912
108517	Rygg HÅG H05 5600	1508	1539	1586	1648	1708	1970
108630	Rygg HÅG H05 5370	2100	2142	2207	2293	2379	2742
108632	Rygg HÅG H05 5470	1444	1474	1518	1577	1636	1887
108522	Sits HÅG H05	1444	1474	1518	1577	1636	1887
108631	Sits HÅG H05 5370, 5470	1082	1106	1136	1181	1225	1415

Art.nummer	Avtagbara täcken/avtagbar klädsel HÅG H04	①	②	③	④	⑤	⑥
108692	Rygg HÅG H04 4100 och 4200/ HÅG Creed 6002	1373	1401	1444	1500	1557	1794
108690	Rygg HÅG H04 4400 / HÅG Creed 6004	1444	1474	1518	1577	1636	1887
108691	Rygg HÅG H04 4600/ HÅG Creed 6006	1485	1515	1561	1620	1679	1937
108695	Rygg HÅG H04 4650	1545	1578	1625	1691	1751	2020
108869	Sits HÅG H04 4100	1485	1515	1561	1620	1679	1937
108870	Sits HÅG H04 4200, 4400, 4600/ HÅG Creed 6002, 6004, 6006	1508	1539	1586	1648	1708	1970
108871	Sits HÅG H04 4650	1563	1595	1641	1705	1769	2039

Art.nummer	Avtagbara täcken/avtagbar klädsel HÅG H03	①	②	③	④	⑤	⑥	⑦
108620	Rygg HÅG H03 330	1118	1141	1176	1221	1266	1460	1708
108615	Rygg HÅG H03 340	1154	1178	1214	1261	1309	1507	1764
108673	Sits HÅG H03 330, 340	1528	1560	1606	1668	1731	1996	2334
108619	Sits HÅG H03 350	1735	1769	1825	1893	1965	2268	2653

Art.nummer	Avtagbara täcken/avtagbar klädsel HÅG Celi	①	②	③	④	⑤	⑥	⑦	Pris
146273	Sits (inkl. skum), HÅG Celi 9140, 9160	1081	1190	1270	1345	1465	1639	2367	
108040	Rygg, HÅG Celi 9160	901	929	1009	1230	1407	2024	2385	
146271	Rygg & Sits (inkl. skum), HÅG Celi 9160	1981	2118	2278	2575	2872	3663	4752	
108042	Sits i CeliKnit, HÅG Celi 9140, 9160								1270
108043	Rygg i CeliKnit, HÅG Celi 9160								1009
146272	Rygg & Sits i CeliKnit, HÅG Celi 9160								2279
146275	Sits (inkl. skum), HÅG Celi 9240	1081	1190	1270	1345	1465	1639	2367	

Art.nummer	Avtagbara täcken/avtagbar klädsel HÅG Conventio	①	②	③	④	⑤	⑥	⑦
108728	Rygg HÅG Conventio 9510	1175	1198	1233	1282	1329	1532	1794
108730	Rygg HÅG Conventio 9511 och 9512	1255	1281	1318	1370	1421	1639	1917
108391	Rygg HÅG Conventio 9520	983	1002	1033	1073	1112	1284	1502
108534	Rygg HÅG Conventio 9521 och 9522	1255	1281	1318	1370	1421	1639	1917
108729	Sits HÅG Conventio 9510	1373	1401	1444	1500	1557	1794	2097
108731	Sits HÅG Conventio 9511 och 9512	1462	1494	1537	1597	1658	1912	2238

Art.nummer	Avtagbara täcken/avtagbar klädsel HÅG Conventio	①	②	③	④	⑤	⑥	⑦
108946	Sits HÅG Conventio 9520	1 373	1 401	1 444	1 500	1 557	1 794	2 097
108535	Sits HÅG Conventio 9521 och 9522	1 462	1 494	1 537	1 597	1 658	1 912	2 238

Art.nummer	Avtagbara täcken/avtagbar klädsel HÅG Conventio Wing	①	②	③	④	⑤
108872	Rygg HÅG Conventio Wing 9831 och 9832	1 118	1 141	1 176	1 221	1 266
108873	Sits HÅG Conventio Wing 9821, 9822, 9831, och 9832	1 044	1 067	1 096	1 140	1 182

Art.nummer	Stolupphängare	Pris
750720	Stolupphängare HÅG Celi	234
115819	Stolupphängare HÅG Tion	234

Art.nummer	Övrigt	Pris
149146	Nedmonteringsverktyg för liftomat	765
149203	Nedmonteringsverktyg för diverse	245

Avtagbara klädsel finns till alla HÅG-stolar. Kontakta kundservice för support.

Mått och vikt för HÅG arbetsstolar & mötesstolar

HÅG HÅG arbetsstolar är testade enligt EN 1335-1.

EN 1335 är en europeisk standard för arbetsstolar och gäller måtten på stolen, säkerhetskrav och säkerhetstester. Den europeiska standardens tester baseras på ett 8 h dagligt användande med en personvikt på upp till 110 kg.

HÅG konferensstolar är testade enligt EN 16139.

EN 16139 är en europeisk standard som specificerar kraven för säkerhet, motstånd och hållbarhet på alla typer av sittande som inte är för hemmet.

TABELLÖVERSIKT:

HÅG SoFi och HÅG Capisco

HÅG Capisco Puls, HÅG Futu och HÅG H03

HÅG Tion och HÅG Creed

HÅG executive collection

- HÅG Tribute
- HÅG Inspiration
- HÅG Excellence

MÄTPUNKTER:

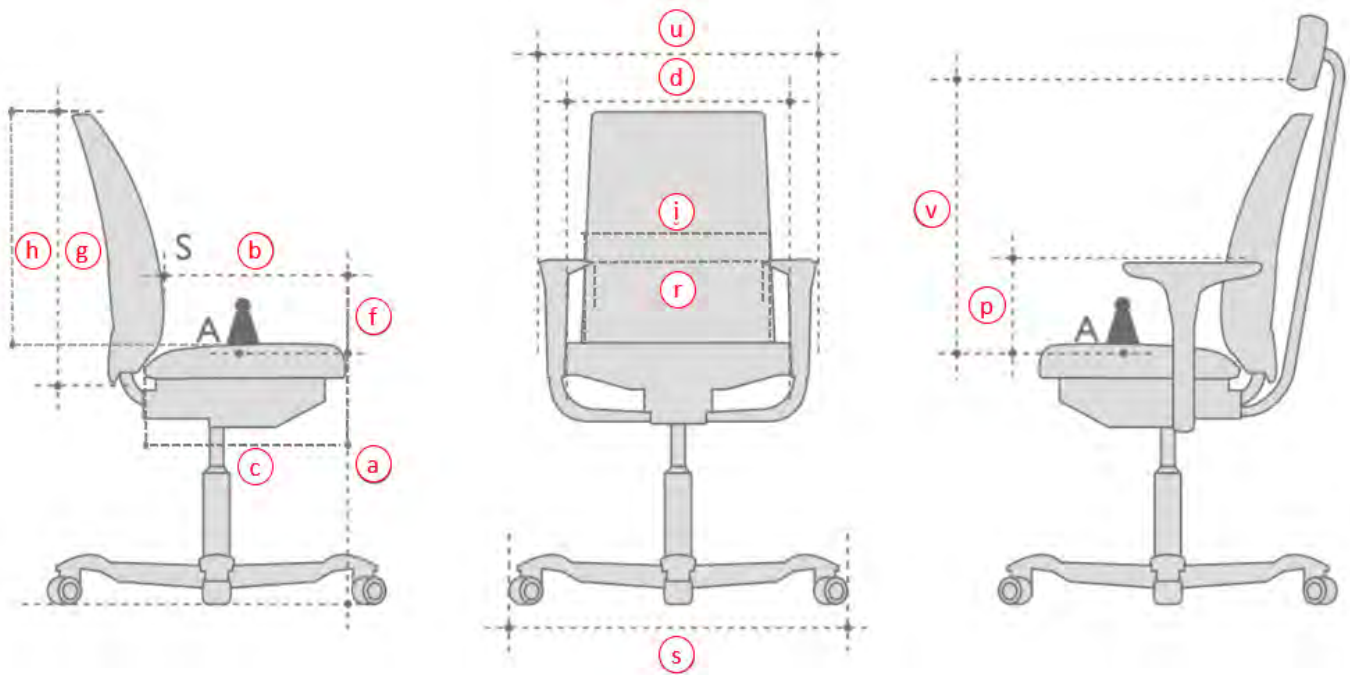

		HÅG SoFi						HÅG Capisco				
Modeller:		task			meeting			HÅG Capisco 8105	HÅG Capisco 8106	HÅG Capisco 8107	HÅG Capisco 8126	HÅG Capisco 8127
		HÅG SoFi 7200	HÅG SoFi 7300	HÅG SoFi mesh 7500	HÅG SoFi comm 7202	HÅG SoFi comm 7302	HÅG SoFi mesh comm 7502					
Alla mått är i mm. Få avvikelser är specificerade												
Sitthöjd, uppmätt med 64 kg belastning	150 mm liftomat (a)	393- 541	393- 541	397- 546	393- 541	393- 541	397- 546					
	150 mm liftomat* (a)							380-515	417-547	417-547	417-547	417-547
	200 mm liftomat (a)	450- 640	450- 640	450- 640				445-630	470-655	470-655	470-655	470-655
	265 mm liftomat (a)							530-790	555-810	555-810	555-810	555-810
Sittdjup skjutbar (b)		386- 460	386- 460	393- 465	386- 460	386- 460	393- 465		335-390	335-390	335-390	335-390
Sittdjup (c)		443	443	446	443	443	446					
Sitsbredd (d)		451	451	448	451	451	448	470	470	470	470	470
Höjd på ryggens supportpunkt (S) över sitsen (f)		167- 228	167- 228	167- 234	167- 228	167- 228	167- 234		105-195	105-195	105-195	105-195
Höjd på ryggstödet (g)		608	708	725	708	708	725		460	460	460	460
Ryggstödet höjjustering (h)									390-480	390-480	390-480	390-480
Ryggstödet bredd (i)		442	442	467	442	442	467					
Ryggstödet lutning (grader)		31.5	31.5	30	24	24	24		16.8	16.8	16.8	16.8
Höjd på armstöd (p)		195- 307	195- 307	188- 299	195- 307	195- 307	188- 299					
Höjd på huvudstöd (v)		630- 835	630- 835	630- 835						555-785		555-785
Avstånd m. armstöden (r)		385- 520	385- 520	416- 554	385- 520	385- 520	416- 554					
Stolsbredd (u)		600- 715	600- 715	600- 715	600- 715	600- 715	600- 715		595	595	595	595
Neutral position (grader)		- 4	- 4	- 4	- 2	- 2	- 2		-2	-2	-2	-2
Gungutslag (grader)**		(12.9) - (-17.4)	(12.9) - (-17.4)	(13) - (-17)	(11) - (-13)	(11) - (-13)	(11) - (-13)		(2) - (-15)	(2) - (-15)	(2) - (-15)	(2) - (-15)
Diameter på fotkryss (s)		730	730	730	785	785	785	730	730	730	730	730
Stolvikt (kg)		17.3	17.5	17	16.2	16.7	15.7	7.5	14	15.5	14.5	15.5

* Enligt EN1335 Class A

** Gungutslag grader (framåt) - (bakåt)

Vänligen notera att måtten inte är exakta. Kan variera lite från stol till stol.

		HÅG Capisco Puls				HÅG Futu			HÅG H03		
Modeller:		HÅG Capisco Puls 8001	HÅG Capisco Puls 8002	HÅG Capisco Puls 8010	HÅG Capisco Puls 8020	arbetsstol		meeting	HÅG H03 330	HÅG H03 340	HÅG H03 350
Alla mått är i mm. Få avvikelser är specificerade						HÅG Futu mesh 1100-S	HÅG Futu 1200-S	HÅG Futu mesh comm 1102-S			
Sitthöjd, uppmätt med 64 kg belastning	150 mm lift* (a)	365-500	375-515	392-525	392-525	398-551	398-551	398-551	412-551	412-551	412-551
	200 mm lift (a)	455-620	470-635	455-640	470-650	450-640	450-640		520-700	520-700	520-700
	265 mm lift (a)	540-770	555-785	540-795	555-805				548-783	548-783	548-783
Sittdjup skjutbar (b)				399-439	399-439	390-470	385-460	390-470	400-425	400-425	400-425
Sittdjup (c)		415	415	415	415	460	460	460	460	460	460
Sitsbredd (d)		460	460	460	460	460	460	460	420	420	445
Höjd på ryggens supportpunkt (S) över sitsen (f)				140-230	127-222	170-240	160-255		174-244	165-235	159-229
Höjd på ryggstödet (g)				399	399	600	600	600	300	410	425
Ryggstödet höjjustering (h)				381-471	381-471				336-406	336-406	458-528
Ryggstödet bredd (i)				470	470	370	554	370	400	400	410
Ryggstödet lutning (grader)				17.8	17.8	27	27	27	21.4	21.4	21.4
Höjd på armstöd (p)						164-264	164-264	164-264	171-281	171-281	171-281
Höjd på huvudstöd (v)											
Avstånd m. armstöden (r)						444-554	444-554	444-554	458	458	458
Stolsbredd (u)				565	565	610-715	610-715	610-715	630	630	630
Neutral position (grader)		- 3.8	- 3.8	- 3.8	- 3.8	- 4	- 4	- 4	0	0	0
Gungutslag (grader)**				(3.8) - (-19.2)	(3.8) - (-19.2)	(10.6) - (-17.6)	(10.6) - (-17.6)	(10.6) - (-17.6)	(12) - (-10)	(12) - (-10)	(12) - (-10)
Diameter på fotkryss (s)		73	73	73	73	730	73	785	686	686	686
Stolsvikt (kg)		7	7	11.1	11.1	16.2	15.3	16.2	12	12	13

* Enligt EN1335 Class A

** Gungutslag grader (framåt) - (bakåt)

Vänligen notera att måtten inte är exakta. Kan variera lite från stol till stol.

		HÅG Tion					HÅG Creed							
Modeller:							arbetsstol						meeting	
Alla mått är i mm. Få avvikelser är specificerade		HÅG Tion 2100	HÅG Tion 2140	HÅG Tion 2160	HÅG Tion 2200	HÅG Tion 2240	HÅG Creed 6002	HÅG Creed 6003	HÅG Creed 6004	HÅG Creed 6005	HÅG Creed 6006	HÅG Creed 6056	HÅG Creed comm 6071	HÅG Creed comm 6172
Sitthöjd, uppmätt med 64 kg belastning	150 mm liftomat* (a)	408-542	408-542	408-542	408-542	408-542	395-535	395-535	395-535	395-535	395-535	405-545		405-545
	200 mm liftomat (a)	485-664	485-664	485-664	485-664	485-664	455-635	455-635	455-635	455-635	454-637	464-647		
	265 mm liftomat (a)						540-775	540-775	540-775	540-775	540-775	550-785		
Sittdjup skjutbar (b)		425	435	435	422	435	390-490	400-420	390-490	400-420	390-490	390-490		
Sittdjup (c)		425	435	435	422	435	425	425	430	425	425	445	430	430
Sitsbredd (d)		455	470	470	450	470	455	455	445	455	450	450	445	445
Höjd på ryggens supportpunkt (S) över sitsen (f)		240	240	240	240	240	170-226	170-226	170-228	170-226	170-239	170-239		
Höjd på ryggstödet (g)		251	251	257	253	253	455	475	510	555	585	590	510	510
Ryggstödet höjjustering (h)							401-454	401-454	466-511	401-454	508-552	512-557		
Ryggstödet bredd (i)		464	464	464	464	464	390	388	385	388	385	385	385	385
Ryggstödet lutning (grader)		-5.7	-5.7	-5.7	-5.7	-5.7	20.3	20.3	19.1	20.3	20.4	20.4	22	22
Höjd på armstöd (p)		229	229	229	229	229	390-490	390-490	182-277	390-490	200-300	200-300		
Avstånd m. armstöden (r)		492	492	492	492	492	454-546		454-546		454-546	454-546		
Stolsbredd (u)		600	600	600	600	600								
Neutral position (grader)		-3	-3	-3	-3	-3	-1	-1	-1	-1	-1	-1	-5	-5
Gungutslag (grader)**		(7.4) - (-14)	(7.4) - (-14)	(7.4) - (-14)	(7.4) - (-14)	(7.4) - (-14)	(15) - (-16)	(15) - (-16)	(15) - (-16)	(15) - (-16)	(15) - (-16)	(15) - (-16)	(9) - (-13)	(9) - (-13)
Diameter på fotkryss (s)		620	620	620	620	620	730	730	730	730	730	730		730
Stolsvikt (kg)		10.9	10.9	11.1	13.7	13.2	13.3	15.7	17	18.6	19	19.5	10	9

* Enligt EN1335 Class A

** Gungutslag grader (framåt) - (bakåt)

Vänligen notera att måtten inte är exakta. Kan variera lite från stol till stol.

		HÅG executive								
Modeller:		arbetsstol					meeting			
		HÅG Tribute 9021	HÅG Tribute 9031 (huvudstöd)	HÅG Inspiration 9221	HÅG Inspiration 9231	HÅG Excellence 9321	HÅG Excellence 9331	HÅG Tribute meeting 9073	HÅG Inspiration meeting 9273	HÅG Excellence meeting 9373
Alla mått är i mm. Få avvikelser är specificerade										
Sitthöjd, uppmätt med 64 kg belastning	150 mm lift* (a)	387-525	387-525	387-525	387-525	387-525	387-525	387-525	387-525	387-525
	200 mm lift (a)	460-640	460-640	460-640	460-640	460-640	460-640			
Sittdjup skjutbar (b)		390-508	390-508	390-508	390-508	390-508	390-508			
Sittdjup (c)		480	480	480	480	480	480	480	480	480
Sitsbredd (d)		460	460	460	460	460	460	460	460	460
Höjd på ryggens supportpunkt (S) över sitsen (f)		170-238	170-238	128-233	128-233	128-233	128-233	170-238	128-233	128-233
Höjd på ryggstödet (g)		740	740	923	1 203	923	1 203	740	923	923
Ryggstödet höjdjustering (h)										
Ryggstödet bredd (i)		460	460	460	460	460	460	460	460	460
Ryggstödet lutning (grader)		28.3	28.3	28.3	28.3	28.3	28.3	26	27	27
Höjd på armstöd (p)		200-300	200-300	200-300	200-300	200-300	200-300			
Höjd på huvudstöd (v)			680-795		660-770		660-770	680-795		
Avstånd m. armstöden (r)		458-536	458-536	458-536	458-536	458-536	458-536	458-536	458-536	458-536
Stolsbredd (u)		495-675	495-675	495-675	495-675	495-675	495-675	495-675	495-675	495-675
Neutral position (grader)		- 3	- 3	- 3	- 3	- 3	- 3	- 4	- 4	- 4
Gungutslag (grader)**		(7) - (-18)	(7) - (-18)	(7) - (-18)	(7) - (-18)	(7) - (-18)	(7) - (-18)	(3) - (-13)	(4) - (-13)	(4) - (-13)
Diameter på fotkryss (s)		740	740	740	740	740	740	650	650	650
Stolsvikt (kg)		25	25	20	21.5	19.5	22	19.5	16	16.5

* Enligt EN1335 Class A

** Gungutslag grader (framåt) - (bakåt)

Vänligen notera att måtten inte är exakta. Kan variera lite från stol till stol.

Mått och vikt för HÅG konferensstolar

HÅG konferensstolar är testade enligt EN 16139.

EN 16139 är en europeisk standard som specificerar kraven för säkerhet, motstånd och hållbarhet på alla typer av sittande som inte är för hemmet.

Alla mått är i mm. Om stolen kan justeras visar vi minimum och maximum mått.

Modell:	HÅG Celi		HÅG Conventio Wing						HÅG Conventio		
	9100/ 9140/ 9160	9200/ 9240	9811	9821	9831	9812	9822	9832	9510/ 9520	9511/ 9521	9512/ 9522
Sitthöjd (mm)	440	440	460	460	430				450	455	
Sitthöjd (150 mm lift) (mm)						365-511	365-511	365-511			375-509
Höjd på stol (mm)	810	810	900	900	900	850-1002	850-1002	850-1002	875	884	840
Sittdjup (mm)	415	415	415	415	415	410	410	410	435	455	450
Stolsdjup (mm)	515	515	590	590	590	595	595	595	605	627	625
Bredd sits (mm)	430	430	425	430	430	430	430	430	385	425	425
Bredd stol (mm)	500	500	510	510	510	465*	465*	465*	475	516	560
Ryggstödet lutning (grader)	14	14	14	14	14	14	14	14	14	14	14
Höjd på armstöd (mm)	230	230	245	245	245	245	245	245	230	230	230
Avstånd mellan armstöden (mm)	526	526	475	475	475	475	475	475	473	513	475
Neutral position (grader)	-3.5	-3.5	- 1	- 1	- 1	- 1	- 1	- 1	- 5	- 5	- 5
Gungutslag (grader)	(12) - (-12)	(12) - (-12)	(12) - (-11)	(12) - (-11)	(12) - (-11)	(12) - (-11)	(12) - (-11)	(12) - (-11)	(12) - (-11)	(12) - (-11)	(12) - (-11)
Diameter fotkryss (mm)						635	635	635			635
Stolsvikt (kg)	4.8	4.8	5.6*	5.6*	5.6*	7.7*	7.7*	7.7*	4.7	5.3	9.0

* Mått utan armstöd

Vänligen notera att måtten inte är exakta. Dom kan variera lite från stol till stol.

Tester och certifikat

Modeller:	Ansi/Bifma (US)	EN 1335	EN 16139	GS (DE)	BS 5459 (GB)	EN 1729	ISO 1716 (Calorific value)
HÅG SoFi helklädd	Ja	Ja TYP A		Ja	Ja		JA
HÅG SoFi mesh	Ja	Ja TYP A		Ja	Ja		
HÅG SoFi comm.	Ja		Ja	Ja			
HÅG Capisco	Ja	Ja TYP A	Ja**	Ja			JA
HÅG Capisco Puls	Ja	Ja TYP A	Ja**	Ja			JA
HÅG Tion		JA Typ B	Ja	Ja		Ja	
HÅG Futu solid	Ja	Ja TYP A		Ja	Ja		JA
HÅG Futu mesh	Ja	Ja TYP A		Ja	P		
HÅG executive	Ja***	Ja*** TYP A (Ej HÅG Tribute) TYP B (HÅG Tribute)		Ja*** (Ej HÅG Tribute)	Ja*** (Ej HÅG Tribute)		
HÅG executive meeting	Ja***		Ja	Ja***			
HÅG Creed	P	Ja TYP A		Ja			JA
HÅG Creed comm.	Ja		Ja	Ja			
HÅG Celi			Ja	Ja		Ja	
HÅG H03	Ja	Ja TYP B		Ja			
HÅG Conventio	Ja		Ja (Ja ¹)	Ja (pending)			
HÅG Conventio Wing	Ja		(Ja ¹)	Ja		Ja	
HÅG skrivskiva	Ja		Ja				

1 Utan armstöd

() Modell med fotkryss

* Med 3D armstöd

**Modell 8001, 8002 och 8105

*** Gamla HÅG H09 modeller, nytt namn HÅG Executive

P = Pågående

Miljöcertifikat

Miljöinformation	EPD (Environmental Product Declaration)	Key environmental indicators (från EPD, siffrorna innefattar produkten och dess emballage)			Svanen	GREENGUARD Gold	Möbelfakta (SE)
		Carbon footprint (kg CO ₂ -eq)	Total energiförbrukning (MJ)	Andelar återvunnet material			
HÅG SoFi 7300	Ja	62.85	1048.09	48.64 %		Ja	Ja
HÅG SoFi mesh 7500	Ja	57.47	964.39	47.59 %		Ja	Ja
HÅG Capisco 8106	Ja	32.87	693.28	57.33 %		Ja	Ja
HÅG Capisco Puls 8010	Ja	25.39	564.32	53.86 %		Ja	Ja
HÅG Tion	Ja	35.74	599.98	68.84 %	Ja**	Ja (PP skalmodeller)	Ja
HÅG Futu mesh 1100	Ja	57.38	947.77	41.83%		Ja	Ja
HÅG Futu 1200	Ja	52.94	879.91	43.99 %		Ja	Ja
HÅG Inspiration 9231 ¹⁾	Ja (utgått ny på gång)	95.04	1083	38 %		Ja	Ja
HÅG Excellence 9331 ¹⁾	Ja	104.60	1383.50	43.29%		Ja	Ja
HÅG Tribute 9031 ¹⁾	Ja	84.41	1258.26	45.90%		Ja	Ja
HÅG Creed 6004	Ja	60.81	933.88	45.59 %		Ja	Ja
HÅG Creed 6071	Nej					Ja	
HÅG H03 330	Nej					Ja	
HÅG Celi	Ja	11.46 (modell 9100) 10.52 (modell 9200)	199.52 (modell 9100) 250.08 (modell 9200)	82.29% (modell 9100) 50.16% (modell 9200)		Ja	
HÅG Conventio 9510	Nej		396			Ja	Ja (endast modell 9520)
HÅG Conventio Wing 9811	Nej		484			Ja	Yes

EPD (Environmental Product Declaration) är ett dokument som summerar en produkts miljöpåverkan. En EPD är baserad på hela livscykeln (LCA). Kraven för hur en EPD ska göras finns specificerad i ISO 14025 standarden. Dessa standardiserings metoder säkrar att miljöinformationen kan jämföras mellan olika produkter oavsett tillverkare, region eller land. Våra EPD'er är 3e part verifierade.

GREENGUARD GOLD Indoor Air Quality Certification Program försäkrar att produkten som är designad att användas i offentliga miljöer och andra inomhusmiljöer möter upp till dom strikta krav som finns gällande kemiska utsläpp. Detta skapar en mer hälsosam inredning.

* Baserad på post-consumer återvunnen PP - Svart eller brun (HÅG Tion och HÅG Celi använder post-consumer återvunnen PP på sits och rygg i olika färger).

** Gäller för alla HÅG Tion modeller

1) Inkluderar HÅG TiltDown armstöd

P = Pending

HÅG Quick-ship

HÅG Quick-ship är framtaget för att göra det enklare att välja modell, tyg och färg. Tabellen nedan visar HÅG Quick-ship olika kombinationer. HÅG Quick-ship kollektionen erbjuder leveranstid på endast 5–10 arbetsdagar (i mån av kapacitet) från fabrik efter att ordern är registrerad. Vänligen lägg till för transportdagar.

MODELL	TYGER/ FÄRGKODER								
	Xtreme Svart EXR009	Xtreme Grå EXR081	Select* Svart SC60999	Select* Grå SC60134	Nexus Svart NEX13	Nexus Grå NEX001	FutuKnit Svart FTU099/MEH099	FutuKnit Dusk FTU102/MEH102	Paloma Soft Svart ATG5610
HÅG H03 330	●	●	●						
HÅG Creed 6002	●		●						
HÅG Creed 6003	●		●						
HÅG Creed 6005	●		●						
HÅG Creed 6006	●		●						
Headrest HÅG Creed	●		●						
HÅG Futu 1100 mesh							●	●	
HÅG Futu 1200 solid							●	●	
HÅG Capisco 8106	●	●	●	●					●
HÅG Capisco 8107	●		●						
HÅG Capisco Puls 8010	●	●			●	●			
HÅG SoFi 7200	●		●						
HÅG SoFi 7300	●		●						
HÅG SoFi 7500	●		●						
Headrest HÅG SoFi	●		●						
HÅG Tribute 9021			●						●
HÅG Tribute 9031			●						●
HÅG Conventio 9510			●						

● = Finns tillgänglig som HÅG Quick-ship

Vänligen notera: för att kunna erbjuda denna service till alla kunder finns det en begränsning på 10 stolar per kund per dag. För beställningar över 10 stolar vänligen kontakta kundservice för mer detaljer.

Viktigt att ni specificerar att din order är HÅG Quick-ship. Under semester och högtider kan inte HÅG Quick-ship levereras inom nämnda leveranstid. För mer information vänligen kontakta Flokk kundservice tel: 0380-55 53 80 eller e-post till order-se@flokk.com

HÅG Fabrics and Colours (FutuKnit)

DEKORSÖMNAD

Dekorsöm gör det lilla extra med din stol. De 10 sömnadsfärgerna finns tillgängliga på alla textilier för följande HÅG stolar:

- HÅG Capisco modell 8105, 8106 och 8107
- Tillgänglig på alla HÅG SoFi modeller men enbart på sitsen på HÅG SoFi 7500 (med meshrygg).

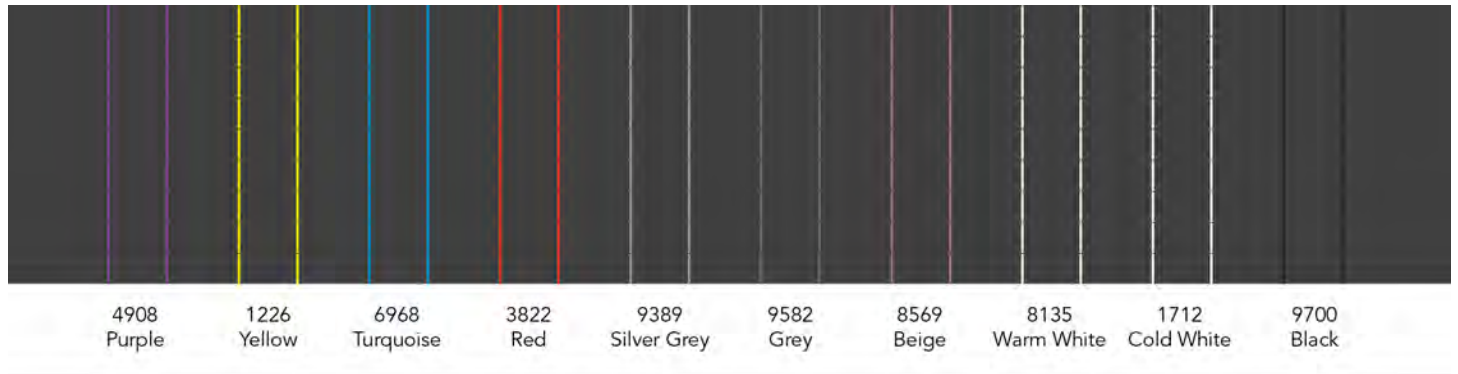

FUTUKNIT™ (CAMIRA) - PRISGRUPP BEROR PÅ VAL AV TYG

FutuKnit är en stickad textil som är specialdesignad för HÅG Futu och som är skräddarsydd för stolsryggen och sitsen. Den 3D formstickade textilen har goda elastiska egenskaper som naturligt anpassar sig efter ryggens kurvor, vikt och rörelser. Den formstickade textilen ger i samspel med den skumlösa tapetseringen maximalt utnyttjande av materialet, i tillägg till att onödiga sömmar försvinner. Tyget kan kombineras för att passa olika miljöer. Åtta eleganta och harmoniska FutuKnit-färger kan fås för rygg och sits.

Sammansättning: 100% polyester

Slitstyrka: FutuKnit mesh > 200. 000 Martindale / FutuKnit Solid > 70. 000 Martindale

Brandhårdighet: BS EN 1021: 1&2: 2006 (Cigarett & tändsticka), BS 7176 Låg risk, CA TB 117-2013

Gnidäkthet: 4-5/4-5 (Wet/Dry) (EN ISO 105x12)

Ljusäkthet: 6 (skala 1-8) (EN ISO 105-B02)

Noppning: 4-5 (BS EN ISO 12945-2)

Miljömärkt: EU Ecolabel, Oeko-Tex® Standard 100, 100% fri från tungmetaller, ISO 14001 certifierad företag

Design: Camira Technical Knitting team & Flokk Design team

Producerad i: UK

Rengörning & desinfektion: Tvättbar med blekmedel (för mer info följ Carmira's rengöringsguide - www.camirafabrics.com)

FutuKnit mesh (MEH) på rygg och solid (FTU) på ryggen eller sits & rygg av Camira Fabrics finns bara tillgängligt för HÅG Futu kollektionen.

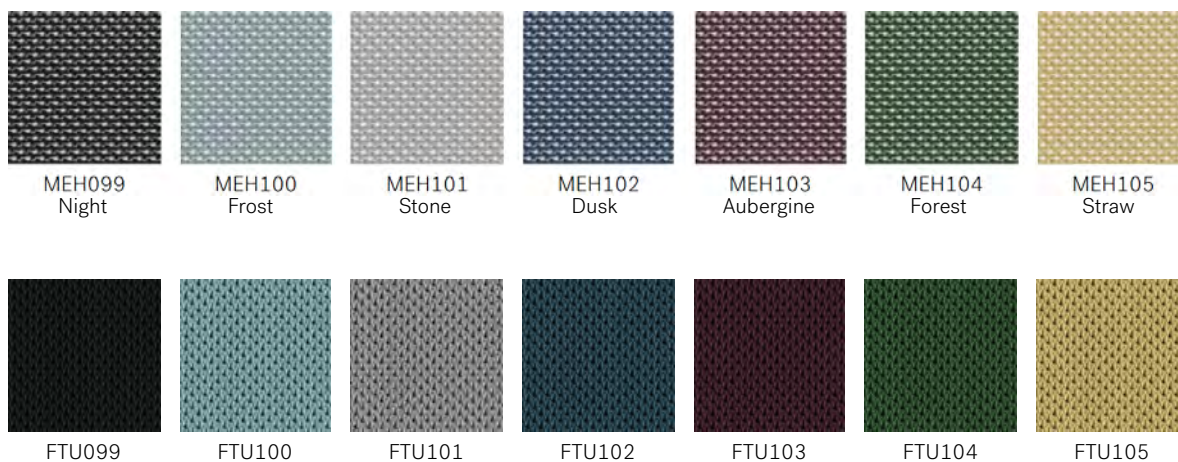

HÅG Fabrics and Colours PLAST & METALL

HÅG TION



HÅG Tion - Focus collection



S = Standard
E = Extended

* Extra kostnad

** Färgen kan variera mellan batcher

HÅG CAPISCO PULS



Matching colours for HÅG Capisco Puls

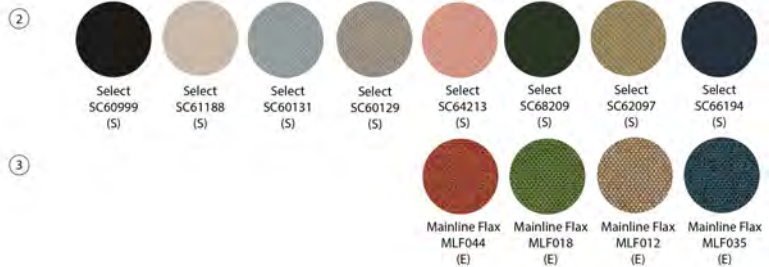

S = Standard
E = Extended

** FÄRGEN

KAN VARIERA MELLAN BATCHER

HÅG CONVENTIO WING



Matching colours for
HÅG Conventio Wing

②



S = Standard
E = Extended

HÅG CELI



*) Raw finish: på grund av produktionsprocessen är linjer, repor och färgförändringar en naturlig del av denna finish

**) Färg kan variera mellan batcher och/ eller ha mindre visuella avvik på ytskiktet.

CELIKNIT (GABRIEL)

Celiknit är ett 3D stickat tyg, speciellt framtaget för att passa på rygg och sits på HÅG Celi plaststolar. Den har ett bekvämt uttryck med sin mjuka känsla. Stickningen är gjord av 100% återvunnen polyester i garn och fyllning. Designad med en alternerande fiskbensmönster var effekt spelar med ljus och djup. Färgområdet är främst monokromatiskt med vissa dämpade färgblandningar. Alla färger som matchar eller snyggt kombineras med HÅG Celi plast- och metallfärger. Dessa stickade lock är lätt avtagbara och utbytbara.

Komposition: 100% återvunnen polyester

Slitstyrka: 60000 Martindale (EN ISO 12947-2)

Brandhärdighet: BS EN 1021: 1-2 (Cigarett & tändsticka), CA TB 117-2013

Ljusäkthet: 8 (EN ISO 105-B02)

Gnidäkthet: 4-5/4-5 (Wet/Dry) (EN ISO 105X12)

Noppning: 5 (EN ISO 12945-2)

Miljöfakta: EU Ecolabel, 100% fri från tungmetaller och skadliga kemikalier, ISO 14001 certifierat företag

Design: Gabriel Design team, Gudrun Reikvam /Flokk Design team

Producerad i: Lithuania

Rengöring : Professionell kemtvätt (för mer information följ Gabriels renhållnings råd: Gabriel_ Stain_guide_Shapeknit- www.gabriel.dk)

CLK70999 (Black) & 70770 (Crowberry) = S

CLK70220 (Harvest), 70450 (Chestnut), 70660 (Blueberry) & 70870 (Moss) = E

Standard Collection - normal leveranstid från fabrik 10-15 arbetsdagar.

E=Extended Collection - utökad leveranstid från fabrik 25-30 arbetsdagar.

För större beställningar, vänligen kontakta kundtjänst för leveransinformation.

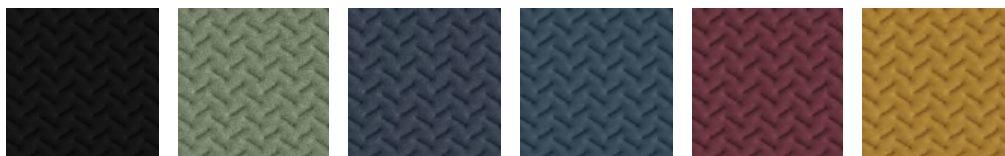

CLK70999

CLK70870

CLK70770

CLK70660

CLK70450

CLK70220

HÅG SOFI

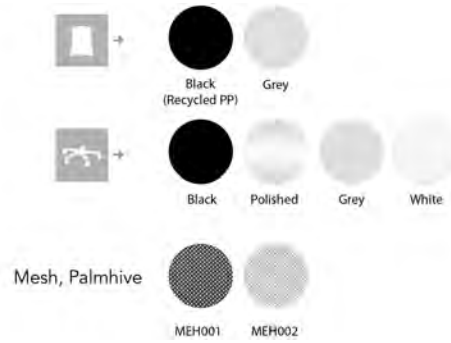

MESH (PALMHIVE) - PRISGRUPP DEPENDS ON CHOICE

Ett finstickat och förstärkt meshtyg där man har använt ett innovativt garn för att ge ökad styrka. Detta ger en utmärkt komfort, support och ett fint uttryck. Dess struktur är mjuk och betryggande med en lätt transparent effekt. Meshen finns i svart och ljusgrå. Enkel att kombinera med många tyger och färger från vår Standard kollektion.

Sammansättning: 100% polyester

Slitstyrka: 150 000

Brandhärdighet: BS EN 1021: 1 -2: 2014

Ljusäkthet: 5 (EN ISO 105-B02)

Gnidäkthet: 4/4 (Wet/Dry) (EN ISO 105X12)

Noppning: 4-5 (EN-ISO 12945-2)

Miljömärkt: Oeko-Tex® Standard 100

Producerad i: UK

Mesh av Palmhive finns bara tillgänglig för ryggen på HÅG SoFi 7500 och 7502

HÅG Standard fabrics & colour collection

10 års garanti som standard och 5 års garanti på 24-timmars sittande. Flokks standardkollektion är vår standardkollektion av tyger, skinn och övrigt material. Kollektionen har designats för att ta fram det bästa i deras visuella och funktionella kvaliteter. Alla tyger och skinn i vår standardkollektion är av hög kvalitet. Vi erbjuder korta leveranstider och ett brett sortiment. Vi ställer dessutom höga och strikta miljökrav på alla våra material.

Underhåll: För att förlänga livstiden på tygerna rekommenderar vi underhåll av tyget genom regelbunden dammsugning med möbelmunstycke eller använd en ren trasa eller svamp som är lätt fuktad med ljummet rent vatten.

Leveranstid från fabrik är 10-15 arbetsdagar efter att ordern har registrerats. Transporttid tillkommer.

CURA (GABRIEL) - PRISGRUPP 1

Cura är ett tvåfärgat tyg tillverkat av 98% återvunnen polyester efter konsumenten. Den har en matt, något ojämn och naturlig textur där de mörka, underliggande grå fibrerna skapar en diskret men livlig melange-effekt. Hög hållbarhet och tøjbarhet och dess mjuka, voluminösa touch gör Cura lämplig för både kontors- och loungemöbler.

Komposition: 98% återvunnen polyester efter konsument, 2% polyester

Vikt: 420 g/lm

Slitstyrka: 100 000 Martindale (EN ISO 12947-2)

Brandhårdighet: BS EN 1021: 1-2, BS 5852 0&1, CA TB 117-2013, ASTM E 84 Klass I

Ljusäkthet: 5-8 (EN ISO 105 - B02)

Gnidäkthet: 4-5/4-5 (VÅT/Torr) (EN ISO 105X12)

Nopning: 4-5 (EN ISO 12945-2)

Miljöfakta: EU Ecolabel, Oeko-Tex® Standard 100, Innehåller inga flamskyddskemikalier, ISO 14001-certifierat företag

Design: Cenk Kivrikoglu

Producerad i: Litauen

Rengöring: Tvätt eller kemtvätt. Kan desinficeras med etanol och är blekreningsbar (För ytterligare information Följ Gabriels rengöringsriktlinjer - www.gabriel.dk)

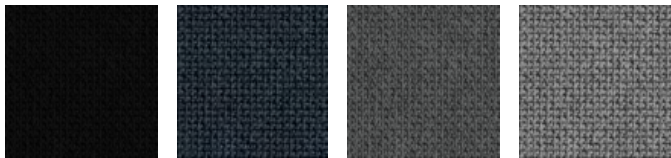

CU60999

CU66165

CU60109

CU60110

XTREME (CAMIRA) - PRISGRUPP 1

Xtreme är en crepetyg gjort av 100% post-consumer polyester som kännetecknas av ett exceptionellt flamskydd. Materialets struktur ger en varierande, skinande glans.

Sammansättning: 100% post-consumer återvunnen polyester

Slitstyrka: 100 000 Martindale (EN ISO 12947-2)

Brandhårdighet: BS EN 1021: 1&2 (Cigarett & tändsticka), BS 7176 Low & Medium Hazard, BS 5852 Section 4 Crib 5, DIN 4102 B1, UNI 9175 Klass 1 IM, NF D 60-013

Ljusäkthet: 6 (ISO 105 - B04:1996)

Gnuggning fasthet: 4/4 (Wet/Dry) (EN ISO 105x12)

Nopning: 5 (EN ISO 12945-2)

Miljömärkt: EU Ecolabel, Oeko-Tex® Standard 100, Indoor Advantage™ "Gold", inga metalliska färgämnen, ISO 14001 certifierad företag

Design: Camira Design Studio

Producerad i: UK

Rengörning & desinfektion: Tvättbar i upp till 60 °C och kan rengöras med blekmedel (för mer information följ Camiras rengöringsguider - www.camirafabrics.com)



EXR009

EXR081

EXR145

SELECT (GABRIEL) - PRISGRUPP 2

Select är ett klassiskt ulltyg med en tätväv relief struktur, kombinerar mjukhet, stretch och hållbarhet. Dess tydliga struktur ger hela palettens färger ett inspel av ljus och skugga samt ett djup.

Sammansättning: 85% New Zeeland ull, 15% polyamide

Slitstyrka: 200 000 Martindale (EN ISO 12947-2)

Flamsäkerhet: BS EN 1021: 1&2, BS 5852 0&1, BS5852 Crib 5, CA TB 117-2013. Förväntas klara: IMO MSC 307(88) Annex 1 part 8/MED registration IMO

Ljusäkthet: 5-8 (EN ISO 105 - B02)

Gnuggning fasthet: 4-5/4-5 (Wet/Dry) (EN ISO 105x12)

Noppning: 4 (EN ISO 12945-2)

Miljömärkt: EU Ecolabel, Oeko-Tex® Standard 100, 100% fri från tungmetaller, ISO 14001 certifierat företag.

Design: Cenk Kivrikoglu

Producerad i: Litauen

****Rengöring:**** Professionell kemtvätt (för mer information följ Gabriel's rengöringsguider - www.gabriel.dk)



CAPTURE (GABRIEL) - PRISGRUPP 3

Capture är ett lätt tovat och flerfärgat ulltyg som kombinerar mjukhet, stretch och styrka. Den blandar ljusa och mörka färger för att skapa ett fint mönster i subtila nyanser med fyllighet och djup i designen.

Sammansättning: 85% Nya Zeeländsk ull, 15% polyamide

**** Vikt**** 475 g/lm

Slitstyrka: 200 000 Martindale (EN ISO 12947-2)

Brandhårdighet: BS EN 1021: 1&2, BS 5852 Part 1 0,1 (Cigarette & match), CA TB 117-2013 Class Uno UNI 9175 Class 1 IM

Ljusäkthet: 5-7 (EN ISO 105-B02)

Gnidäkthet: 4-5/4-5 (Wet/Dry) (EN ISO 105X12)

Noppning: 4-5 (EN-ISO 12945-2)

Miljömärkt: EU Ecolabel, Oeko-Tex® Standard 100, 100% fri från tungmetaller, SO 14001 certifierat företag.

Design: Cenk Kivrikoglu

Producerad i: Litauen

Rengöring: Professionell städning (för mer info följ Gabriel's rengöringsguide - www.gabriel.dk)

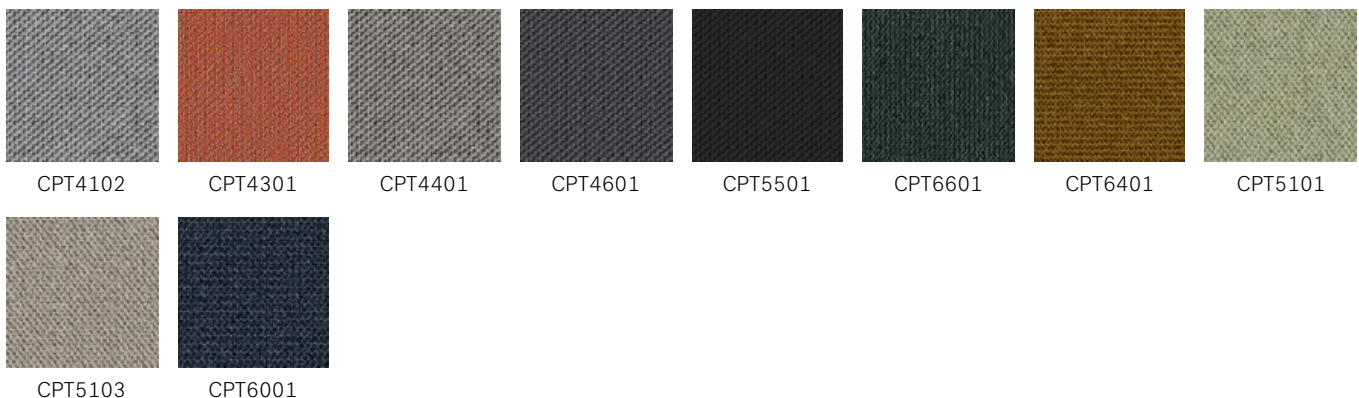

FOCUS (GABRIEL) - PRISGRUPP 3

Focus är ett vävt filttyg tillverkat av 100% långhäftad kamull. Den har en ultramjuk och satinkänsla i kombination med hög hållfasthet erhållen genom användning av högkvalitativt borstat ullgarn samt noggranna produktionsprocesser. Förutom hög hållbarhet noppar tyget inte och kommer att förbli attraktivt över tiden oavsett slitage.

Komposition: 100% New Zealand ull

Vikt: 660 g/lm

Slitstyrka: 100 000 Martindale (EN ISO 12947-2)

Brandhårdighet: BS EN 1021: 1-2 (Cigarett & tändsticka), BS 5852 Part 1 0.1 Cigarett och tändsticka, CA TB 117-2013, Class Uno UNI 9175 Class 1 I EMME, ÖNORM A33800-B1-B33825-Q1UK, AM 18 - NF D 60-013-(endast för tyg)

Ljusäkthet: 5-7 (EN ISO 105-B02)

Gnidäkthet: 4-5/4-5 (Wet/Dry) (EN ISO 105X12)

Noppning: 4 (EN ISO 12945-2)

Miljöfakta: EU Ecolabel, Fri från tungmetaller och skadliga kemikalier, biologiskt nedbrytbar, Oeko-Tex® Standard 100, ISO 14001 certifierat företag

Design: Inger Mosholt Nielsen, colours Cenk Kivrikoglu

Producerad i: Litauen

Rengörning: Professionell kemtvätt (för mer information följ Gabriels rengörings guide - www.gabriel.dk)

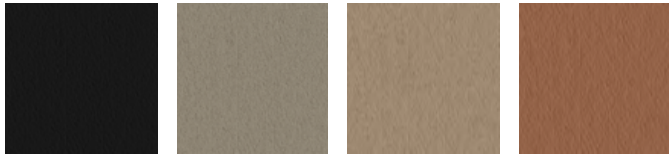

FC60999

FC61042

FC61039

FC61036

FOCUS MELANGE (GABRIEL) - PRISGRUPP 3

Focus Melange är ett vävt filttyg av 100% långhäftande worsted ull. Den har en ultramjuk och satin touch i kombination med hög hållfasthet som erhålls genom användning av högkvalitativt worsted ullgarn och noggranna produktionsprocesser. Förutom hög hållbarhet, noppar inte tyget och kommer att förbli attraktivt över tid oavsett slitage. Den lika stora tjockleken mellan varp- och aktergarnet ger ett harmoniskt och symmetriskt melangefärguttryck.

Komposition: 100% New Zealand ull

Vikt: 660 g/lm

Slitstyrka: 100 000 Martindale (EN ISO 12947-2)

Brandhårdighet: BS EN 1021: 1-2 (Cigarette & match), BS 5852 Part 1 0.1 Cigarette and match, CA TB 117-2013, Class Uno UNI 9175 Class 1 I EMME, ÖNORM A33800-B1-B33825-Q1UK

Ljusäkthet: 5-7 (EN ISO 105-B02)

Gnidäkthet: 4-5/4-5 (Wet/Dry) (EN ISO 105X12)

Noppning: 4 (EN ISO 12945-2)

Miljöfakta: EU Ecolabel, 100% fria från tungmetaller och skadliga kemikalier, biologiskt nedbrytbara, Oeko-Tex® Standard 100, ISO 14001 certifierat företag

Design: Inger Mosholt Nielsen, färger Cenk Kivrikoglu

Producerad i: Litauen

Rengöring: Professionell kemtvätt (För ytterligare information följ Gabriels rengöringsriktlinjer - www.gabriel.dk)

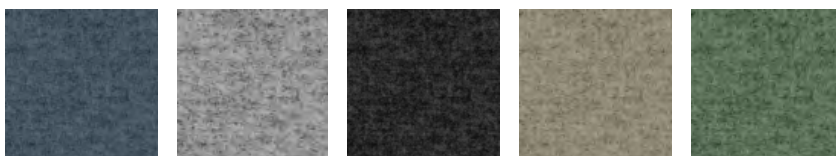

FCM60308

FCM60310

FCM60900

FCM61240

FCM68247

NEXUS (CAMIRA) - PRISGRUPP 3

Nexus är en polyesterväv med en tvådimensionell stretch och en nålsticksprickig designeffekt.

Sammansättning: 100% polyester

Slitstyrka: > 100 000 Martindale (EN ISO 12947-2)

Brandhärdighet: BS EN 1021: 1&2 (Cigarett och tändsticka), BS 7176 Low Hazard, UNI 9175 Class 1 IM

Ljusäkthet: 5 (EN ISO 105 - B02)

Gnidäkthet: 4/4 (Wet/Dry) (EN ISO 105X12)

Noppning: 4/5 (EN ISO 12945-2)

Miljömärkt: Oeko-Tex® Standard 100, 100% fri från tungmetaller, ISO 14001 certifierad företag

Design: Camira Design Studio

Producerad i: Spanien

Rengöring & desinfektion Tvättbar i upp till 60 C och kan tvättas med blekmedel (För mer info följ Camiras rengöringsguide - www.camirafabrics.com)

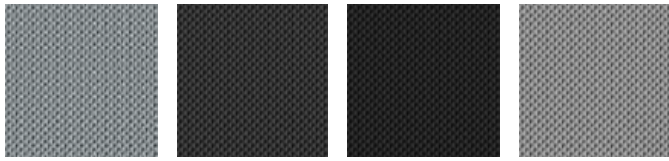

NEX001

NEX011

NEX013

NEX007

NOTE (GABRIEL) - PRISGRUPP 3

Note är ett mjukt och glänsande med en klassisk satinstuktur. Dess slanka design förhöjer möblernas form och ger en skarp silhuett.

Sammansättning: 85% Nya Zeelands ull, 15% polyamid

Slitstyrka: 200 000 Martindale (EN ISO 12947-2)

Brandhärdighet: EN 1021 1&2, BS 5852 0&1, BS 5852 crib 5, IMO 307 (88) Annex 1 part 8, IMO MSC 307(88) Annex 1 part 8, CA TB 117-2013

Ljusäkthet: 5-8 (EN ISO 105-B02)

Gnidäkthet: 4/4-5(Wet/Dry) (EN ISO 105x12)

Noppning: 4 (EN ISO 12945-2)

Miljömärkt: EU Ecolabel, Oeko-Tex® Standard 100, 100% fri från tungmetaller. Fabriksprocess - i enighet med ISO 14001

Design: Inger Mosholt Nielsen

Producerad i: Litauen

Rengöring: Professionell städning (för ytterligare information se Gabriels rengöringsguide - www.gabriel.dk)



NT60999

OCEANIC (CAMIRA) - PRISGRUPP 3

Oceanic är tillverkat av 100% återvunnet polyestergarn post-consumer där 90% skapas av plastflaskor efter konsument som avleds från deponi och 10% är återvunnen marinplast (från marint skräp). Det är ett tyg som fötts ur SEAQUAL Initiative utformat för att bekämpa havsplastföroreningar och uppnå en avfallsfri miljö. Oceanic har en tvåfärgad diagonal struktur med en matt yta och mjuk beröring.

Komposition: 100% post-consumer återvunnen polyester, inklusive 50% SEAQUAL garn

Vikt: 497 g/m2 ±5%

Slitstyrka: >100 000 Martindale (EN ISO 12947-2)

Brandhärdighet: BS EN 1021: 1-2 (Cigarette & match), BS 7176 Low, BS 7176 Medium Hazard med EnviroFlam5, CA TB 117-2013

Ljusäkthet: 5 (EN ISO 105 - B02: 2013)

Gnidäkthet: 4/4 (Wet/Dry) (EN ISO 105X12)

Noppning: 4 (EN ISO 12945-2)

Miljöfakta: EU Ecolabel, Oeko-Tex® Standard 100, Indoor Advantage™ "Gold", icke-metalliska färgämnen, ISO 14001 certified company.

Design: Camira Design Studio

Producerad i: UK

Rengöring & desinfektion: Tvättbar vid 60 ° C och blekmedel ren (För ytterligare information följ Camiras rengöringsriktlinjer - www.camirafabrics.com)

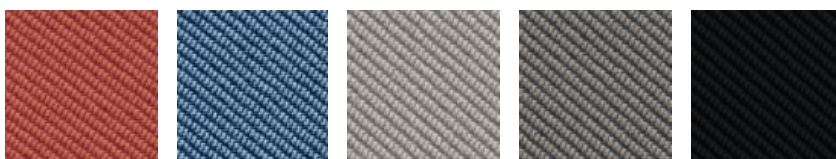

OCI012

OCI011

OCI014

OCI008

OCI001

PUXX 1 (ONIRO) - PRISGRUPP 3

Puxx 1 är ett slätt polyuretanläder med en mjuk touch som är lätt att rengöra och desinficera. Det är 100% vattentätt, antibakteriellt och svampdödande och resistent mot blod och urin. Att vara stark, hållbar och lätt att underhålla gör den väl lämpad för miljöer med höga rengöringskrav.

Komposition: Coating: 100% Polyurethan med en bomull/polyester backing.

Vikt: 520 g/m²

Slitstyrka: 300 000 Martindale (EN 530-2 (2010))

Brandhärdighet: BS EN 1021: 1-2 (Cigarett & tändsticka), CA TB 117-2013, BS 5852:2006 Crib 5, IMO 2010 FTP Code Annex 1 part 8

Ljusåktthet: 6-7 (EN ISO 105-B02)

Gnidåktthet: 4-5/4-5 (Wet/Dry) (EN ISO 105X12.2016)

Miljöfakta: Oeko-Tex® Standard 100, 100% fri från tungmetaller och skadliga kemikalier. ISO 14001 certifierat företag

Design: Oniro Design team

Producerad i: Belgien

Rengörning: Alkohol, väteperoxid & klorlösningar. Använd aldrig lösningsmedel. För mer info kontakta leverantör www.oniro.com

PUxx 1 är ej tillgänglig för HÅG Conventio modeller 9510/9511.

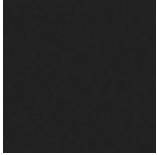

PU215816

ILLUSION (NEVOTEX) - PRISGRUPP 4

Illusion är ett motståndskraftigt syntetiskt läder med en polyuretan (PU) beläggning på en bomullsunderlag som är lätt att hålla rent. Den har en halvmatt yta med en mjukt kornad struktur och rekommenderas att användas i miljöer med höga rengöringskrav.

Komposition: Coating: 100% Polyurethane, Backing: 100% Cotton

Vikt: 340 g/lm

Slitstyrka: 500 000 Martindale (EN ISO 5470-2:2003)

Brandhärdighet: BS EN 1021: 1-2 (Cigarett & tändsticka), CA TB 117-2013, BS 5852:2006 Crib 5, DiN 4102-1B2:1998 (B2), IMO 2010 FTP Code Annex 1 part 8

Ljusåktthet: >7 (EN ISO 105-B02)

Gnidåktthet: 4-5/4-5 (Wet/Dry) (EN ISO 105X12.2016)

Ytmotstånd: 4-5 (EN12720)

Miljöfakta: Oeko-Tex® Standard 100, Fri från tungmetaller och skadliga kemikalier, ISO 14001 certifierat företag

Design: Nevotex Design team

Producerad i: Belgien

Rengörning: Alkohol (75%), väteperoxid & klor. För specifika rekommendationer vänligen kontakta www.nevotex.com

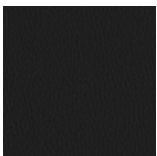

ILU110

SIRDAL (GU) - PRISGRUPP 4

Sirdal är en del av 100% Norsk ulls trio Sirdal, Suldal och Setesdal. Dessa tyger har en unikt kort resa genom alla delar av processen - 100% ren norsk ull tillverkad i Norge. Norsk ull med sin motståndskraft och hållbarhet visar sig genom dess tydliga strukturer som har en äkthet tillsammans med en chic och modern komfort.

Sammansättning: 100% Virgin norsk ull

Weight: 800 g/m

Slitstyrka: 56 000 Martindale (EN ISO 12947-2)

Brandhårdighet: FTP code: IMO MSC 307(88) Annex 1 part 8

Ljusäktethet: 5-7 (EN ISO 105 - B02)

Gnidäktethet: 4/4-5 (Wet/Dry) (EN ISO 105x12)

Noppning: 3-4 (EN ISO 12947-2)

Miljömärkt: Lokalt producerad, 100% fri från tungmetaller, ISO 14001 certifierat företag

Design: GU design team/Ragnhild Nordhagen, Flokk Design team/Pernille Stoltze

Producerad i: Norge

Rengörning: Professionell städning (för mer info följ GU's guide - www.gu.no)

Sirdal är inte tillgänglig för HÅG Capisco Puls modeller 8001/8010.



SRD120

SRD190

SRD320

SRD480

SRD630

SRD730

SRD780

SRD960

SULDAL (GU) - PRISGRUPP 4

Suldal är ett melanetyg, en del av 100% Norsk ulls trio Sirdal, Suldal och Setesdal. Dessa tyger har en unikt kort resa genom alla delar av processen - 100% ren norsk ull tillverkad i Norge. Norsk ull med sin motståndskraft och hållbarhet visar sig genom dess tydliga strukturer som har en äkthet tillsammans med en chic och modern komfort.

Sammansättning: 100% Vrgin norsk ull

Vikt: 510 g/lm

Slitstyrka: 56 000 Martindale (EN ISO 12947-2)

Brandhårdighet: BS EN 1021: 1-2 (Cigarette & match), IMO FTP code 2010: Part 8

Ljusäktethet: 5-7 (EN ISO 105 - B02)

Noppning: 3-4 (EN ISO 12947-2)

Gnidäktethet: 4/4-5 (Wet/Dry) (EN ISO 105x12)

Miljömärkt: EU Ecolabel, Lokalt producerad, biologiskt nedbrytbar, 100% fri från tungmetaller, ISO 14001 certifierat företag

Design: GU Design Team/Ragnhild Nordhagen, Flokk Design Team/Pernille Stoltze

Producerad i: Norway

Rengörning: Professionell kemtvätt (för mer info se GU's rengöringsguide - www.gu.no)

Surdal är inte tillgänglig för HÅG Capisco Puls modeller 8001/8010.

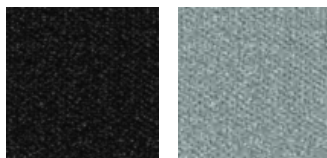

SUL180

SUL810

STEELCUT TRIO 3 (KVADRAT) - PRISGRUPP 4

Steelcut Trio 3 är ett hårt borstade ull och polyamidvävt tyg, gjort med tre olikfärgade garn. Färgerna och specialväven skapar en tredimensionell yta där färgerna ser ut att skifta beroende på vilken vinkel de ses ifrån.

Sammansättning: 90% ull, 10% polyamid

Vikt: 770g/lm

Slitstyrka: 100 000 Martindale (EN ISO 12947-2)

Brandhårdighet: BS EN 1021: 1-2 (Cigarette & match, AS/NZS 3837, Class 2, BS 5852 Crib 5, BS 5852 part 1, BS 5852 ignition source 3, DIN 4102 B2, ÖNORM B1/Q1,), IMO FTP Code 2010 Part 8, NF D 60 013, NFPA 260, UNI 9175 1IM, CA TB 117-2013

Ljusäkthet: 6-7 (EN ISO 1-8)

Gnidäkthet: 3-5/4-5 (Wet/Dry) (EN ISO 105x12)

Noppning: 4 (EN ISO 12945-2)

Miljömärkt: EU Ecolabel, 100% fri från tungmetaller, ISO 14001 certifierad företag, GREENGUARD Gold

Design: Frans Dijkmeijer, Giulio Ridolfo (uppdaterade färger)

Producerad i: UK

Rengörning: Professionell kemtvätt (för mer info följ Kvadrats rengöringsguide - www.kvadrat.dk)

Steelcut Trio 3 är inte tillgänglig för HÅG Capisco Puls modeller 8001/8010.

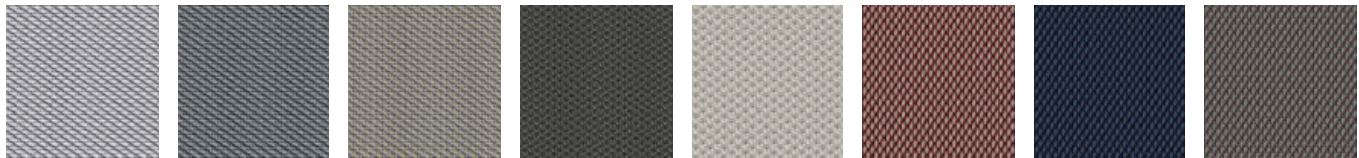

STT133

STT153

STT253

STT383

STT213

STT645

STT796

STT276

STEELCUT 3 (KVADRAT) - PRISGRUPP 4

Steelcut 3 är ett enfärgat starkt kammat ull- och polyamidvävt tyg som kombinerar hållbarhet, mjuk touch och färgdjup. Konstruktionen skapar en tredimensionell yta som liknar små pyramider eller stålpunkter. Trots sin komplexa vävteknik har den ett enkelt och exakt uttryck.

Komposition: 90% borstad ny ull, 10% polyamide

Vikt: 825 g/lm

Hållbarhet: 100 000 Martindale (EN ISO 12947-2)

Brandhårdighet: BS EN 1021: 1-2 (Cigarette & match, CA TB 117-2013, BS 5852 Crib 5 (with treatment), BS 5852 part 1, IMO FTP Code 2010 Part 8, NF D 60 013, NFPA 260, UNI 9175 1IM, ÖNORM B1/Q1, AS/NZS 3837 Class 2, ASTM E84 Class A Unadhered, ASTM 84 Class B Adhered

Ljusäkthet: 6 (EN ISO 105-B02)

Gnidäkthet: 3-5/4-5 (Wet/Dry) (EN ISO 105X12)

Noppning: 3-4 (EN ISO 12945-2)

Miljöfakta: EU Ecolabel, 100% fri från tungmetaller, ISO 14001 certifierat företag, GREENGUARD Gold

Design: Frans Dijkmeijer, Giulio Ridolfo (uppdaterad färgställning)

Producerad i: United Kingdom

Renhållning: Professionell kemtvätt med tetrakloretylen, normal process (För mer info följ Kvadrat´s renhållningsguide - www.kvadrat.dk)

Steelcut Trio 3 är inte tillgänglig för HÅG Capisco Puls modeller 8001/8010.



STT190

STT655

PALOMA SOFT (WOLLSDORF) - PRISGRUPP 6

Semianilinskinn av hög kvalitet. Alla våra standardfärger från Paloma har en speciell finish som tillför en extra mjuk känsla av lädret. Den har utmärkt friktion och andnings egenskaper. Ytan kan uppvisa små ärr eller märken som är resultatet av bl.a insektsbett. Detta bekräftar att produkten är naturlig och att det är en del av dess karaktär.

Brandhärdighet: BS EN 1021: 1&2 (Cigarett & tändsticka), BS 5852 Crib 5, IMO MSC 307(88) Annex 1 part 8

Ljusäkthet: 6 (EN ISO 105-B02)

Gnidning: Vät 80/4 - Torr 1000/4 - Fuktig 50/4 - ISO11640

Finish vidhäftning: ≥ 2.5 N/CM - ISO 11644

Rivstyrka: ≥ 20 N DIN EN ISO 3377-1

Miljömärkt: behandlat utan användning av kromsalter. BlueAngel, ECO₂L-certifierad, ISO 14001 certifierad företag

Producerad i: Österrike

** Djurens välbefinnande ** Alla hudar är biprodukter från kött- och mejeriindustrin, använder endast hudar från friska och oskadade djur. Följande europeiska standarder som ett minimum och "Fem friheter" för boskap enligt FAWC (Farm Animal Welfare) råd

Rengörning: Följ guiden för skinn hos vår leverantör

Paloma Soft är inte tillgänglig för HÅG Tion modell 2160 och HÅG Conventio Wing.

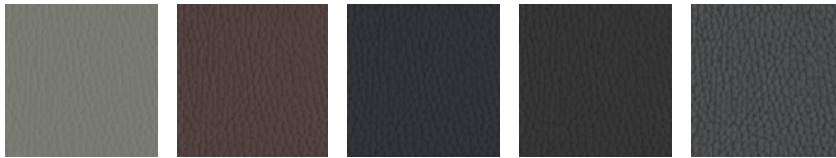

ATG55115

ATG55130

ATG55185

ATG56100

ATG55206

ELMOSOFT (ELMO) - PRISGRUPP 7

Elmosoft är ett kromfritt halvvanilinkornsläder av högsta kvalitet från skandinavisk boskap. Den är mjuk och följsam med en enastående komfort och hållbarhet. Synliga insektsbett och ärr från läkta sår bidrar till lädrets autentiska kvalitet och karaktär.

Tjocklek: 1.1-1.3 mm

Brandhärdighet: BS EN 1021: 1-2 (Cigarette & match), BS 5852 Crib 5, CA TB 117-2013, DIN 4102 -1 (B1), IMO 2010 FTP Code Part 8 (IMO652), UNI 9175, Önorm B 3825, UNI 9175

Ljusäkthet: 6 (EN ISO 105-B02)

Gnidäktthet: Wet 80/4 - Dry 2000/4 - Sweat 50/4 - ISO 11640

Finish-vidhäftning: ≥ 2 N/cm - ISO 11644

Rivstyrka: ≥ 20 N/cm DIN 53329-A

Miljöfakta: Fri från tungmetaller, garvade utan att använda kromsalter, ISO 14001-certifierat företag, Ren vattengarvningsteknik med biologiskt vattenreningsverk och 100% CO₂-neutral på energi.

Djurskydd: Alla hudar är biprodukter från kött- och mejeriindustrin med spårbarhet tillbaka till gården, i enlighet med strikta bestämmelser om djurens välbefinnande i enlighet med nationella och internationella normer som de som utfärdats av Världshälsorganisationen (6 djurskyddsfriheter)

Producerad i: Sverige

Rengöring: (Följ våra leverantörers riktlinjer - www.elmoleather.com)

Elmosoft är inte tillgängliga för HÅG Conventio Wing.

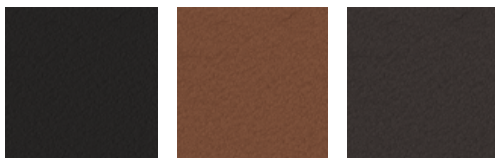

EL99999

EL33004

EL93068

Curated Fabric & Colour Collection

FLOKK & KVADRAT CURATED COLLECTION

Flokk & Kvadrat Curated Collection är en noggran utvald kollektion av tyger och färger som är utvalda för att tillföra fler val och inspirerande val för kunden. Kollektionen består av fyra olika sortiment av tyger i olika färger och texturer - varje med tydlig känsla och uttryck. Tygerna och färgernas mångfald reflekterar design och kvalitet och möter dom tekniska och miljökrav som finns för kontorsinredning och offentliga platser. För teknisk specefikation, produkt beskrivning och färgöversikt se hemsidan och färgkort.

Curated tyger och färger i prisgrupp 3:

- **Atlas:** 131, 461, 501, 531, 571, 671, 731, 781, 911, 981
- **Re-Wool:** 128, 198, 448, 458, 558, 568, 628, 648, 718, 758, 768, 858

Curated tyger och färger i prisgrupp 4:

- **Melange Nap:** 111, 171, 191, 211, 241, 371, 411, 521, 651, 751, 911, 951

Curated tyger och färger i prisgrupp 5:

- **Twill Weave:** 190, 280, 430, 530, 780, 940, 990

För mer information besök vår hemsida: [Flokk and Kvadrat curated Collection](#)



Extended Fabric & Colour Collection

Med minimum 5 års garanti

Om du inte kan hitta det du söker i någon av våra Standard eller Curated kollektioner erbjuder vi ett omfattande urval i vår Extended collection. Vi erbjuder 10 års garanti på Xtreme, Cura, Oceanic, Focus, Focus Melange, Select, Capture, Sirdal, Suldal, Steelcut Trio 3, Steelcut 3, Nexus, Paloma och Elmosoft. Vi erbjuder 5 års garanti på våra polyurethan täckta tyger Illusion och PUxx 1. För mer detaljer vänligen se vår garanti på sid. 4. Leveranstid från fabrik på våra Extendedtyger är vanligtvis 25 - 30 arbetsdagar förutsatt att tyget finns i lager hos leverantören.



LEVERANTÖR/ KOLLEKTION	PRIS- GRUPP	LEVERANTÖR/ KOLLEKTION	PRIS- GRUPP	LEVERANTÖR/ KOLLEKTION	PRIS- GRUPP
Camira Fabrics - www.camirafabrics.com		GU - www.gu.no		Ludvig Svensson - www.ludvigsvensson.com	
24/7+ ⁵⁾	3	Amdal ⁵⁾	4	Balance ⁵⁾	5
24/7 Flax ⁵⁾	3	Bardal	4	Debut ⁵⁾	5
Blazer	3	Gandal+ ⁵⁾	4	Heritage Blend	4
Craggan Flax ⁵⁾	4	Heidal ⁵⁾	4	Heritage Botany	4
Era	3	Hemsedal ⁵⁾	5	Heritage Botany	4
Gravity	3	Herringdal	4	Heritage Medio	4
Main Line Flax	3	Morgedal ⁵⁾	4	Heritage Tailor	4
Nexus ¹⁾	3	Redal ⁵⁾	4	Heritage Tuck	4
Oceanic ¹⁾	3	Romsdal	4	Khaki (Trevira CS)	3
Sprint	3	Setesdal ⁵⁾	4	Semi ⁷⁾	3
Synergy	3	Sirdal ^{1) 5)}	4	Step ⁵⁾	4
Urban	3	Suldal ^{1) 5)}	4		
Xtreme ¹⁾	3			Nevotex - www.nevotex.se	
		Hornschuch - www.skai.com		Antistatic synthetic leather (vinyl) ³⁾	3
		Evida (vinyl) ^{5) 6)}	3	Illusion ¹⁾ (polyurethane)	4
Elmo - www.elmoleather.com		Kvadrat - www.kvadrat.dk		Oniro - www.oniro.nl	
Elmosoft ^{1) 9)}	OR	Atlas ²⁾	3	PUxx 1 ^{1) 10)} (polyurethane)	3
Elmosoft Piqué ^{5) 9)}	OR	Canvas 2	4	PUxx 2 ¹⁰⁾ (polyurethane)	3
Gabriel - www.gabriel.dk		Clara 2	4	Spradling - www.spradling.eu	
Breeze Fusion	4	Coda 2 ⁵⁾	OR	Dolce (polyurethane) ⁸⁾	4
Capture ¹⁾	3	Divina 3 ⁵⁾	5	Valencia (vinyl) ⁵⁾	3
Comfort+ (polyester & polyurethane) ³⁾	5	Divina MD	5		
Connect ⁵⁾	3	Divina Melange 3	5	Vescom - www.vescom.com	
Crisp	3	Fiord 2	4	Gamut	4
Cura ¹⁾	3	Foss	5		
Fame	3	Hallingdal 65 ⁵⁾	5	Wollsdorf - www.wollsdorf.com	
Focus ¹⁾	3	Jaali	5	Paloma ^{7) 9)}	OR
Focus Melange ¹⁾	3	Melange Nap ^{2) 5)}	4		
Gaja C2C	3	Raas ⁵⁾	5		
Gaca Classic	3	Razzle Dazzle	6	1) Ej standard färger	
Go Check (Trevira CS)	3	Remix 3 ³⁾	4	2) Ej curated färger	
Harmony	3	Re-Wool ²⁾	3	3) Ej tillgänglig för HÅG Tribute	
Morph	3	Sisu ⁴⁾	6	4) Endast för HÅG Tion och HÅG Capisco	
Select ¹⁾	2	Steelcut 3 ^{1) 5)}	4	5) Ej tillgänglig för HÅG Capisco Puls 8001, 8010	
Step (Trevira CS)	3	Steelcut Trio 3 ^{1) 5)}	4	6) Ej tillgänglig för HÅG Inspiration	
Step Melange (Trevira CS)	3	Sunniva	5	7) Ej tillgänglig för HÅG Tion 2160	
		Tonus 4 ⁵⁾	5	8) Ej tillgänglig för HÅG Capisco Puls 8002, 8020	
		Twill Weave ^{2) 5)}	5	9) Ej tillgänglig för HÅG Conventio Wing	
				10) Ej tillgänglig för HÅG Conventio 9510, 9511, 9512	
				OR = On request (På förfrågan)	

HÅG SEAT/BACK COLOURS & MATERIALS – MATRIX



	HÅG Tion 2100/2140/2160	HÅG Tion 2200/2240	HÅG Celi 9100/9140/9160	HÅG Celi 9200/9240	HÅG Capisco Puls	HÅG Conventio Wing
Moss (RAL 6013)	● *				●	
Rosehip					●	
Blush (RAL 040 50 30)	● *					
Chestnut (RAL 8015)	● *		● *			
Brown (Snow Plough)	● **		● **		● **	
Crowberry (RAL 5011)	● *		● *			
Blueberry					●	
Haryes†	● *					
Mist (RAL 7047)	● *					
Sand					●	
Slate (RAL 7012)			● *			
Light grey					●	
Clay					●	●
White (RAL 9003)					●	●
Black (RAL 9005)	● *		● *		● *	●
Sea Green						●
Red						●
Ash wood		●				
Natural Ash - wood veneer				●		

* Recycled PP

** Recycled PP from Snow Plough markers. Colour variations between batches may occur.

HÅG FRAME COLOURS – MATRIX



	HÅG Tion	HÅG Celi	HÅG Capisco Puls	HÅG Capisco	HÅG Conventio Wing
Moss Grey (RAL 6013)	●		●	●	
Blush Rose (RAL 040 50 30)	●	●	●	●	
Blueberry		●			
Silver (RAL 9006)	●	●	●	●	●
Raw		●			
White (RAL 9016)	●		●	●	
Black (RAL 9005)	●	●	●	●	●
Polished Aluminium	●		●	●	
Tumbled Aluminium	●				



Flokk är marknadsledande inom design, utveckling och produktion av kontorsmöbler i Europa med ett starkt fäste i Nordamerika. Vi är stolta ägare av varumärkena HÅG, Offecct, Giroflex, RH, Profim, Stylex, 9to5 Seating, Connect och Malmstolen. Ett strukturerat fokus på miljö genom flera årtionden har gjort oss till en ledande producent av hållbara möbler.

Vårt huvudkontor är i Oslo. produktionsenheter i Röros (Norge), i Koblenz (Schweiz), i Nässjö (Sverige), i Turek (Polen), Huddersfield (UK), Delanco NJ (USA) och i Hawthorne (USA). I tillägg har vi säljkontor i Norge, Sverige, Danmark, Tyskland, Belgien, Holland, UK, Frankrike, Schweiz, Singapore, USA, Canada, Kina och Australien. Våra produkter säljs i över 80 länder världen över. Mer än 1800 anställda jobbar tillsammans mot Flokks vision: Inspire great work.

Flokk AB

Showroom Försäljning

Box 17198 | 104 62 Stockholm
Rosenlundsgatan 40, trapphus B 3 tr.
118 53 Stockholm

Showroom & Produktion

Vallgatan 1 | Box 294 | 571 23 Nässjö
Tel: 0380-55 53 00 | Fax: 0380-182 85
Email: inof-se@flokk.com
Web: www.flokk.com

VERSION 2 – April 2024

Framsida

Stolsmodell: HÅG Capisco 8106

Foto: Margaret M. de Lange