

LundqvistTM

INREDNINGAR

Prislista
2024

Sverige

Avtalsprislista version 1

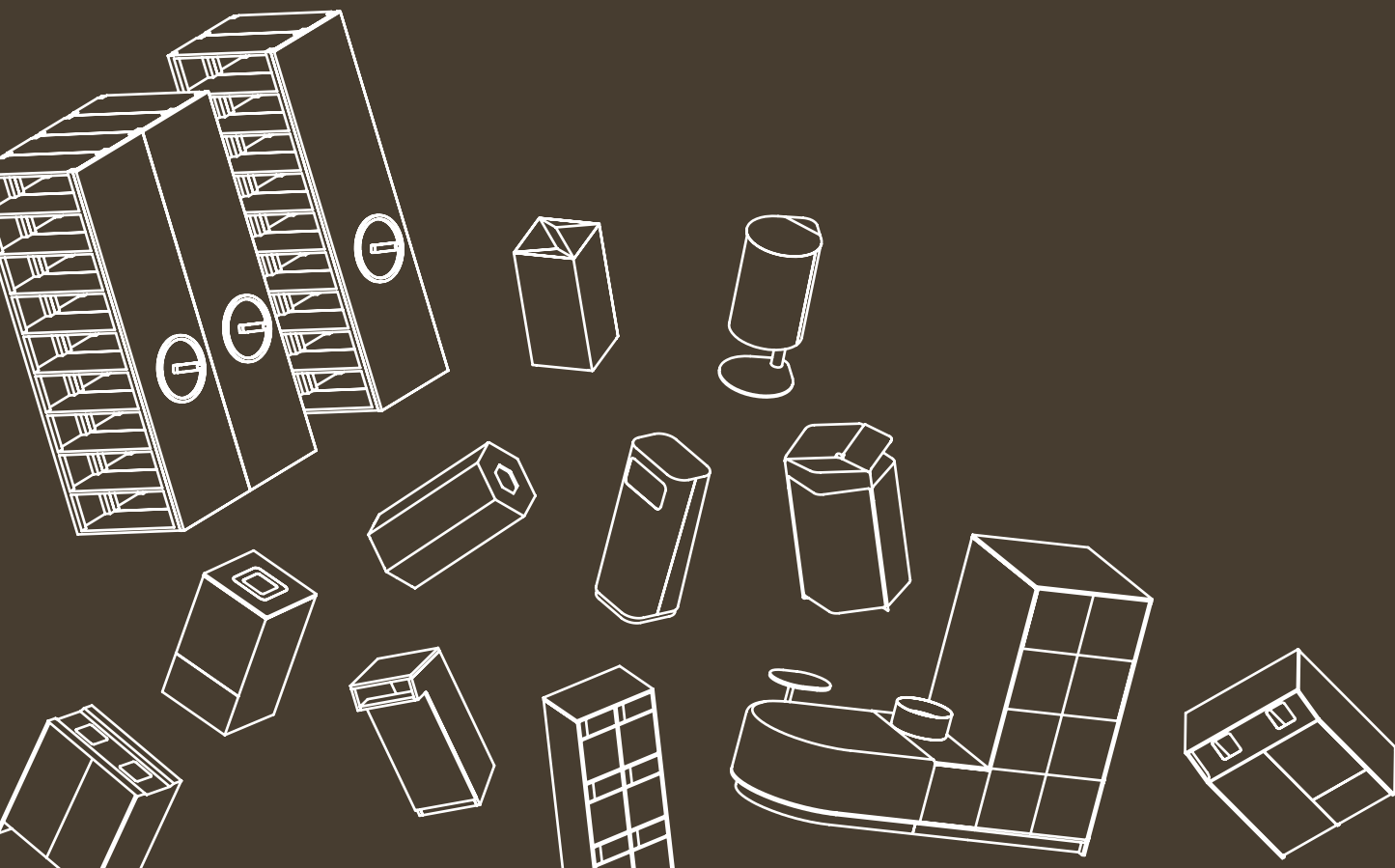

SENAB

Färgmarkeringar och/eller symboler för hållbara alternativ i prislistan:

Mörkgrön markering eller symbol

Miljömärkt produkt – Möbler där hela den sammansatta varan har en typ 1 miljömärkning enligt ISO 14024 med Svanen, Möbelfakta, EU Ecolabel eller annan likvärdig märkning.

Ljusgrön markering eller symbol

Hållbarhetsmärkt produkt eller beståndsdel – Möbler där hela eller delar av den sammansatta varan är hållbarhetsmärkt, exempelvis med FSC, EU Ecolabel eller OEKO-TEX®. Leverantören ska kunna ge mer detaljerad information om vilka delar eller variationer som är hållbarhetsmärka vid begäran.

Orange markering eller symbol

Klimatberäknad produkt – Produkt med dokumenterad miljövarudeklaration (EPD) enligt ISO 14025.

Lila markering eller symbol

Produkt med återvunnet eller förnybart material (enligt definitionerna i ISO 14021). Leverantören ska kunna ge information om andel (%) återvunnet och/eller förnybart (biobaserat) vid begäran. Märkning av återvinningsbart material utgår.

Blå markering eller symbol

Demonterbar produkt – Produkt som är demonterbar till olika komponenter och beståndsdelar som i första hand möjliggör återbruk och i andra hand materialåtervinning när produkten nått sin fulla livslängd. Produkten ska vara designad för renovering, det vill säga att det ska vara enkelt att reparera och byta ut moduler, komponenter och beståndsdelar som slits över tid. Exempelvis ska ytskikt, som bordsskivor, textil och stoppning kunna tas isär, avlägsnas och ersättas med hjälp av vanligt förekommande manuella verktyg, ej specialverktyg. Enklare reparationer och utbytesarbeten ska kunna utföras av en lekman. Om det krävs fackmanakunskap för mer avancerade arbeten ska det framgå av anvisningarna som leverantören ska kunna ge vid begäran. Anvisningarna ska innehålla en sprängskiss, steg för steg beskrivning inklusive vilka verktyg som krävs samt hur möbelns ingående delar bör källsorteras.

Prislista från Lundqvist Inredningar AB

Lundqvist Inredningar har tillverkat förvaring i över 80 år. Vi förvaltar en lång tradition av kvalitet, funktion och flexibilitet. Sedan Harald Lundqvist utvecklade sin geniala Lundiahylla har det varit en konstant efterfrågan på våra produkter.

Alla våra förvaringsmöbler är konstruerade för att tåla böcker, pärmar, arkiv-kartonger och andra tunga arkivalier. Genom tillverkning i egen regi i våra fabriker i Gnesta och Rydaholm kan vi säkerställa att allt håller för våra krav. Lundqvist Inredningars kvalitets- och miljöarbete bedrivs enligt standard ISO 9001 respektive ISO 14001.

Prislistan inkluderar våra serier:

- Flex
- Waste
- A4+
- Lundia trä
- Lundia stål
- Ritskåp
- Modulsystem

Utöver dessa finns även vår bokhylla för privat och offentlig miljö; Klassika – kontakta oss gärna för mer information om denna!

Tveka inte att kontakta din närmaste Lundqvistare – vi hjälper gärna till med ritningar, förslag och offerter.

Välkommen till Lundqvist Inredningar AB

Christian Gustafsson, VD

Vi reserverar oss för eventuella fel i text, bilder, priser och förbehåller oss rätten till ändringar.

Innehåll

FLEX

- 8 Moduler
- 10 Öppna moduler
- 11 Täcksidor & krönskivor
- 12 Sittmoduler
- 13 Bord
- 14 Tillbehör

WASTE

- 18 Unit
- 19 Unit High
- 20 Unit Large
- 21 Edge
- 22 Box
- 24 Box Mini
- 25 Solid
- 26 Hungry
- 27 Hungry Mini
- 28 Honey
- 30 Loft
- 30 Arch
- 31 Fold

- 32 Tillbehör
- 34 Dekaler
- 35 Material

A4+

- 38 Standardmoduler
- 39 Diskar
- 43 Vägghyllor
- 44 Golvstående hyllor
- 45 Källsortering
- 46 Högskåp
- 47 Post & Sorteringsmoduler
- 50 Garderob & Förvaring
- 51 Tillbehör
- 54 Prisexempel

- 56 Konsolhyllor
- 57 Ritskåp

LUNDIA

- 59 Lundia Trä
- 67 Lundia Stål

- 72 Material
- 73 Försäljningsvillkor



Produkten kan demonteras i beståndsdelar för återbruk.



FSC-märkt trä, massiv furu.



FLEX

Det personliga kontoret

Flex är ett modulsystem framtaget för dagens och morgondagens sätt att förvara, arbeta och umgås. Grundtanken är enkel – ett flexibelt system som utgår ifrån ett par grundkomponenter som kan ge otaliga variationer och fungera som mer än bara förvaring! Välj ett antal grundmoduler och kombinera sedan fritt i höjd- och sidled.

Ta förvaringen till en ny nivå genom att komplettera din Flex med tillbehör som avlastningsbord, sittpuff och projektbord för en trivsam miljö.

Design: Alpen Office



Flex personlig förvaring

1.

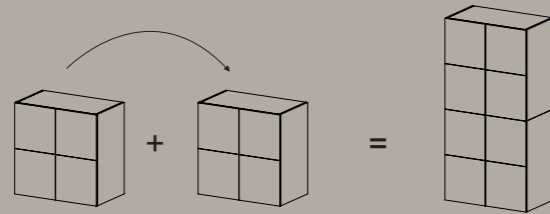

Välj grundmoduler...

2.

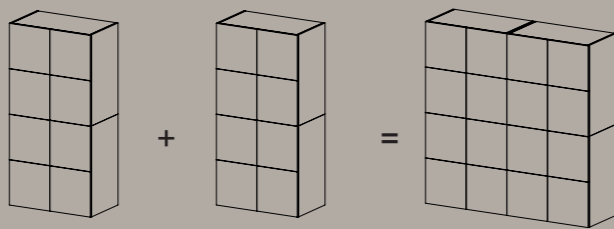

...kombinerad utifrån bredd och höjd...

3.

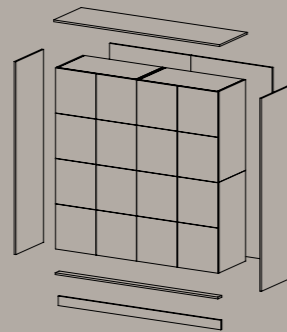

...välj material på täcksidor och luckor...

4.

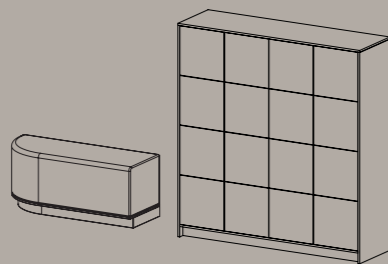

...välj tillbehör.*

*Du kan också välja till lås, luckor, inredning och mer unika modullösningar.

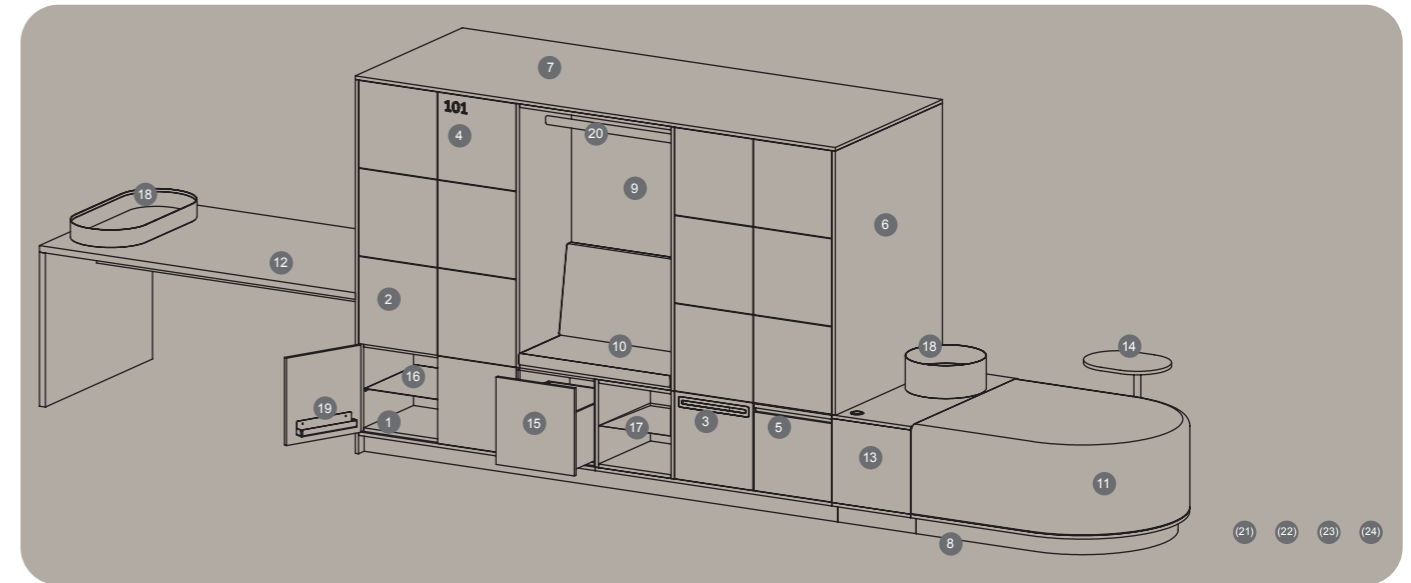

1. Stommar

Tillverkas i 16 mm direktlaminerad spånskiva, färg 0500-N, 3mm rygg. Till varje modul ingår släta luckor.

2. Lucka

Högerhängd. Lucka tillverkas i 16 mm spånskiva. Finns i valfri kulör, laminat- och fanér-utförande. Träslag; vitpigmenterad ask, björk, ek.

3. Postinkast

Samma utförande som lucka. Skoning pulverlackas.

4. Numrering av lucka

Utskuren dekal i vinylplast. Standardfärger är svart eller vit. Specialkulör är möjlig.

5. Handtag

Går att få numrerade. Tillverkas av 1,5 mm plåt, pulverlackas.

6-8. Täcksida/toppskiva/sockel/list

Tillverkas i 16 mm spånskiva, sockelhöjd 100 alt. 200 mm inkl. list i ovkant av sockel. Finns i valfri kulör, samt i laminat och fanér. Träslag; vitpigmenterad ask, björk, ek. Alt.genomfärgad MDF. Täcksidor, toppskiva, sockel och list anpassas efter beställningens längd och höjdmått, maxlängd på skarvlösa täcksidor, toppskivor, sockel, och list är 2400 mm.

9. Öppen modul

Tillverkas i 16 mm spånskiva. Finns i valfri kulör, genomfärgad MDF, laminat- och fanér-utförande. Träslag; vitpigmenterad ask, björk, ek. Alt genomfärgad MDF.

10. Soffa

Textilval på sits och rygg.

11. Puff

Textilklädd sittpuff för fristående moduler eller placering mot vägg. Sockel/list lika som täcksida/toppskiva/sockel/list.

12. Projektbord

Tillverkas i 30 mm spånskiva. Finns i laminat- och fanér-utförande. Längd och höjd anpassas utifrån projekt.

13. Gavelbord

Tillverkas i 16 mm spånskiva, placeras mellan puff och skåp. Finns i valfri kulör, laminat- och fanér-utförande. Träslag; vitpigmenterad ask, björk, ek.

14. Tilläggsbord

Skivan tillverkas i 16 mm spånskiva, pelare med diameter 30 mm i 1,5 mm plåt. Finns i laminat- och fanérutförande. Träslag; vitpigmenterad ask, björk, ek. Stolpen pulverlackas.

15. Låda

Lådfront tillverkas i 16 mm spånskiva. Tillverkas i höjderna 200/400 mm, bredd 400mm. Finns i valfri kulör, laminat- och fanér-utförande. Träslag; vitpigmenterad ask, björk, ek.

16. Hyllplan

16 mm direktlaminerad spånskiva alt. 1,5 mm pulverlackerad plåt i kulör 9010 (standard).

17. Skoskydd/utdragbar skohylla för öppen modul

Tillverkas av 1,5 mm plåt, pulverlackas

18. Exponeringskärl

Finns i 2 storlekar, tillverkas av 2,0 mm plåt, pulverlackas. Med fuktskyddsbotten eller inats i trä.

19. Plåtinsatser

Tillverkas av 1,5mm plåt, pulverlackas som standard i 9010.

20. Garderobsstäng

Tillbehör till öppen modul i längderna 800 mm eller 1200 mm. Pulverlackas.

(21.) Rygg

3 mm vit träfiberskiva som standard vid placering mot vägg. Till fristående uppställningar finns en extra rygg i 16 mm. Finns i flera olika alternativ; fanér, laminat, genomfärgad MDF, lackad, tyg och bulletinboard.

(22.) Tillbehör

Tillbehör så som olika varianter på lås, krok, el-alternativ, namnskylt, spegel och belysning återfinns på sida 14.

(23.) Garderob

Garderobsmodul finns tillgänglig.

(24.) Blomlåda

Blomlådornas utförande är vit/ljusgrå laminat, högtrycks-laminat, fanér eller lackat. Fuktskyddsbotten i plast ingår. Fungerar som ytterfoder till planteringskärl.

Flex Moduler bredd 800, 1200

Materialval gäller dörrar

Vit laminat -10
Ljusgrå laminat -30

Valfri kulör -09*
Högtrycks-laminat -05**

Vitpig. askfanér -90
Ekfanér -70
Björkfanér -60

Djup Art.nr.

Skåpsstommar i vit laminat

	FLEX 1	FLEX 2	FLEX 3	FLEX 4	FLEX 5	FLEX 6	FLEX 7	FLEX 28
Skåp höjd 400			FLEX 1	470	F1010-	2 777 :-	3 874 :-	4 262 :-
				570	F2010-	2 844 :-	3 945 :-	4 339 :-
Skåp höjd 600		FLEX 2	470	F1020-	3 255 :-	4 592 :-	5 051 :-	
			570	F2020-	3 287 :-	4 624 :-	5 086 :-	
Skåp höjd 800		FLEX 3	470	F1030-	3 593 :-	5 291 :-	5 820 :-	
			570	F2030-	3 656 :-	5 358 :-	5 894 :-	
		FLEX 4	470	F1040-	4 599 :-	6 917 :-	7 610 :-	
			570	F2040-	4 718 :-	7 340 :-	8 074 :-	
Skåp höjd 1200		FLEX 5	470	F1050-	5 481 :-	8 157 :-	8 972 :-	
			570	F2050-	5 658 :-	8 334 :-	9 168 :-	
		FLEX 6	470	F1060-	5 349 :-	8 144 :-	8 959 :-	
			570	F2060-	5 526 :-	8 321 :-	9 154 :-	
		FLEX 7	470	F1070-	6 303 :-	9 599 :-	10 559 :-	
			570	F2070-	6 538 :-	9 833 :-	10 816 :-	
		FLEX 28	470	F1080-	4 889 :-	7 592 :-	8 351 :-	
			570	F2080-	5 066 :-	7 861 :-	8 648 :-	

	FLEX 8	FLEX 9	FLEX 10	FLEX 11	FLEX 12	FLEX 13	FLEX 14	FLEX 29
Skåp höjd 400			FLEX 8	470	F3010-	3 805 :-	5 452 :-	5 997 :-
				570	F4010-	3 903 :-	5 548 :-	6 102 :-
Skåp höjd 600		FLEX 9	470	F3020-	4 476 :-	6 480 :-	7 129 :-	
			570	F4020-	4 514 :-	6 515 :-	7 167 :-	
Skåp höjd 800		FLEX 10	470	F3030-	4 944 :-	7 492 :-	8 242 :-	
			570	F4030-	5 051 :-	7 600 :-	8 361 :-	
		FLEX 11	470	F3040-	6 480 :-	9 776 :-	10 754 :-	
			570	F4040-	6 673 :-	9 968 :-	10 965 :-	
Skåp höjd 1200		FLEX 12	470	F3050-	9 061 :-	14 004 :-	15 404 :-	
			570	F4050-	9 447 :-	14 640 :-	16 103 :-	
		FLEX 13	470	F3060-	7 600 :-	11 797 :-	12 977 :-	
			570	F4060-	7 901 :-	12 093 :-	13 303 :-	
		FLEX 14	470	F3070-	7 812 :-	11 825 :-	13 008 :-	
			570	F4070-	8 112 :-	12 126 :-	13 338 :-	
		FLEX 29	470	F3080-	7 025 :-	11 222 :-	12 344 :-	
			570	F4080-	7 326 :-	11 518 :-	12 671 :-	

*Startkostnad tillkommer för lackering i valfri kulör, 2 500:-/kulör. För 0500-N – ingen startkostnad. Rörlig kostnad tillkommer för lackering av enskilda delar i valfri kulör.

**Avser laminat ur Formica Collection - sortiment Colors. För annat laminat än vit F2255 tillkommer startkostnad på 4 600:-/kulör.

Flex Moduler bredd 400, 800, 1200

Materialval gäller dörrar

Vit laminat -10
Ljusgrå laminat -30

Valfri kulör -09*
Högtrycks-laminat -05**

Vitpig. askfanér -90
Ekfanér -70
Björkfanér -60

Djup Art.nr.

Moduler i fullbredd med parluckor utan mellangavel

	FLEX 30	FLEX 31	FLEX 32	FLEX 33	FLEX 27			
Skåp höjd 400			FLEX 30	470	F1015-	2 650 :-	3 697 :-	4 065 :-
				570	F2015-	2 704 :-	3 772 :-	4 148 :-
Skåp höjd 600		FLEX 31	470	F1025-	3 128 :-	4 364 :-	4 797 :-	
			570	F2025-	3 147 :-	4 390 :-	4 822 :-	
Skåp höjd 800		FLEX 32	470	F1035-	3 466 :-	4 835 :-	5 317 :-	
			570	F2035-	3 516 :-	4 905 :-	5 394 :-	
Skåp höjd 1200		FLEX 33	470	F1085-	4 754 :-	6 632 :-	7 292 :-	
			570	F2085-	4 916 :-	6 858 :-	7 541 :-	
Garderob höjd 2000		FLEX 27	470	F8055-	6 775 :-	10 414 :-	11 456 :-	
Inkl. garderobsstäng, dörrar, samt ett hyllplan ovan stäng			570	F8056-	6 885 :-	10 525 :-	11 577 :-	

Moduler med en lucka

	FLEX 34	FLEX 35	FLEX 36	FLEX 37				
Skåp höjd 400			FLEX 34	470	F0010-	1 689 :-	2 356 :-	2 591 :-
				570	F0510-	1 722 :-	2 402 :-	2 642 :-
Skåp höjd 600		FLEX 35	470	F0020-	1 928 :-	2 690 :-	2 958 :-	
			570	F0520-	1 936 :-	2 701 :-	2 970 :-	
Skåp höjd 800		FLEX 36	470	F0030-	2 097 :-	2 925 :-	3 217 :-	
			570	F0530-	2 128 :-	2 969 :-	3 264 :-	
Skåp höjd 1200		FLEX 37	470	F0080-	2 745 :-	3 829 :-	4 211 :-	
			570	F0580-	2 838 :-	3 959 :-	4 353 :-	

Lådmoduler Bredd 800







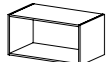

	FLEX 50	FLEX 51	FLEX 52	FLEX 53	FLEX 54	FLEX 55		
Skåp höjd 400			FLEX 50	470	F1016-	6 449 :-	7 546 :-	7 934 :-
Lådor i fullhöjd 400 mm alt. 2 st lådor i höjd 200 mm				570	F2016-	6 992 :-	7 617 :-	8 011 :-
		FLEX 51	470	F1017-	5 329 :-	6 666 :-	7 125 :-	
			570	F2017-	5 361 :-	6 648 :-	7 160 :-	
		FLEX 52	470	F1018-	5 451 :-	6 548 :-	6 336 :-	
			570	F2018-	5 518 :-	6 619 :-	7 013 :-	
		FLEX 53	470	F1019-	4 177 :-	5 274 :-	5 662 :-	
			570	F2019-	4 244 :-	5 345 :-	5 739 :-	
		FLEX 54	470	F3016-	8 285 :-	9 382 :-	9 770 :-	
			570	F4016-	8 352 :-	9 453 :-	9 847 :-	
		FLEX 55	470	F3017-	5 888 :-	6 985 :-	7 373 :-	
			570	F4017-	5 955 :-	7 056 :-	7 450 :-	

*Startkostnad tillkommer för lackering i valfri kulör, 2 500:-/kulör. För 0500-N – ingen startkostnad. Rörlig kostnad tillkommer för lackering av enskilda delar i valfri kulör.

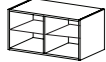
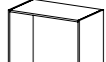
**Avser laminat ur Formica Collection - sortiment Colors. För annat laminat än vit F2255 tillkommer startkostnad på 4 600:-/kulör.

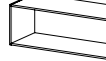
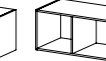
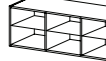
Flex Öppna moduler bredd 800, 1200

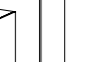
Skåpen saknar hålbild och har helt slät insida

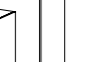
	Djup	Art.nr.	Vit laminat -10 Ljusgrå laminat -30	Valfri kulör -09* Högtrycks- laminat -05**	Vitpig. askfanér -90 Ekfanér -70 Björkfanér -60	
Öppet skåp bredd 400, höjd 400						
 FLEX 15	Flex 15	470	F5010-	1 205 :-	2 793 :-	3 073 :-
		570	F6010-	1 265 :-	3 169 :-	3 487 :-
Öppet skåp bredd 800, höjd 400						
 FLEX 16	Flex 16	470	F5011-	1 521 :-	3 811 :-	4 192 :-
	 FLEX 17	570	F6011-	1 607 :-	4 400 :-	4 840 :-
 FLEX 25	Flex 17	470	F5012-	1 753 :-	5 111 :-	5 621 :-
		570	F6012-	1 822 :-	5 076 :-	5 583 :-
Skohylla inkl. 2 hyllplan i plåt samt gummimatta i botten	Flex 25	470	F5020-	3 435 :-	6 793 :-	7 473 :-
		570	F6020-	3 504 :-	6 759 :-	7 435 :-
Öppet skåp bredd 800, höjd 800, 1200, 1600						
 FLEX 18	Flex 18	470	F5013-	1 933 :-	4 931 :-	5 425 :-
	 FLEX 19	570	F6013-	2 047 :-	5 712 :-	6 284 :-
 FLEX 20	Flex 19	470	F5014-	2 432 :-	6 072 :-	6 679 :-
		570	F6014-	2 508 :-	7 050 :-	7 754 :-
 FLEX 21	Flex 20	470	F5015-	2 745 :-	8 754 :-	9 629 :-
	 FLEX 22	570	F6015-	3 014 :-	10 272 :-	11 299 :-
 FLEX 26	Flex 21	470	F5016-	2 284 :-	5 718 :-	6 289 :-
		570	F6016-	2 410 :-	6 600 :-	7 260 :-
Skohylla inkl. 3 hyllplan i plåt samt gummimatta i botten	Flex 22	470	F5017-	2 627 :-	6 576 :-	7 234 :-
		570	F6017-	2 772 :-	7 590 :-	8 349 :-
 FLEX 23	Flex 26	470	F5021-	5 150 :-	9 099 :-	10 008 :-
	 FLEX 24	570	F6021-	5 296 :-	10 114 :-	11 126 :-
Öppet skåp bredd 1200, höjd 800, 1200						
 FLEX 23	Flex 23	470	F5018-	2 432 :-	6 072 :-	6 679 :-
		570	F6018-	2 508 :-	7 050 :-	7 754 :-
 FLEX 24	Flex 24	470	F5019-	2 872 :-	8 880 :-	9 768 :-
		570	F6019-	3 141 :-	10 398 :-	11 438 :-

*Startkostnad tillkommer för lackering i valfri kulör, 2 500:-/kulör. För 0500-N – ingen startkostnad. Rörlig kostnad tillkommer för lackering av enskilda delar i valfri kulör.

**Avser laminat ur Formica Collection - sortiment Colors. För annat laminat än vit F2255 tillkommer startkostnad på 4 600:-/kulör.

Flex Täcksivor

Priser gäller per löpmetr

Vid val av mörkare luckor/täcksivor är det möjligt att välja motsvarande kulör på kantlist på stommarna mot pristillägg.

	Djup	Art.nr.	Vit laminat -10 Ljusgrå laminat -30	Valfri kulör -09* Högtrycks- laminat -05**	Vitpig. askfanér -90 Ekfanér -70 Björkfanér -60
Täcksida, modul mot vägg					
Används till uppställning mot vägg	470	F4501-	443 :-	1 247 :-	1 371 :-
	570	F4502-	484 :-	1 543 :-	1 697 :-
Täcksida, fristående modul					
Används till fristående modul med en extra rygg	490	F4503-	475 :-	1 265 :-	1 392 :-
	590	F4504-	488 :-	1 566 :-	1 723 :-
Täcksida, modul rygg mot rygg					
Används till fristående modul som monterats rygg mot rygg.	940	F4505-	601 :-	2 132 :-	2 345 :-
	1040	F4506-	952 :-	3 460 :-	3 807 :-
	1140	F4507-	968 :-	3 503 :-	3 854 :-
Krönskiva, modul mot vägg					
Används till uppställning mot vägg	470	F4508-	443 :-	1 247 :-	1 371 :-
	570	F4509-	484 :-	1 543 :-	1 697 :-
Krönskiva, fristående modul					
Används till fristående modul med en extra rygg	490	F4510-	475 :-	1 265 :-	1 392 :-
	590	F4511-	488 :-	1 566 :-	1 723 :-
Krönskiva, modul rygg mot rygg					
Används till fristående modul som monterats rygg mot rygg.	940	F4512-	601 :-	2 132 :-	2 345 :-
	1040	F4513-	952 :-	3 460 :-	3 807 :-
	1140	F4514-	968 :-	3 503 :-	3 854 :-
Extrarygg					
	Bredd				
	800	F4515-	512 :-	1 815 :-	1 996 :-
	1200	F4516-	1 019 :-	3 687 :-	4 056 :-
Extrarygg Bullentinboard, eller textil					
					Pris på förfrågan
Sockel, list inkl. ställfötter					
Höjd					
100	F4520-	611 :-	1 032 :-	1 135 :-	
200	F4521-	1 099 :-	1 856 :-	2 041 :-	

*Startkostnad tillkommer för lackering i valfri kulör, 2 500:-/kulör. För 0500-N – ingen startkostnad. Rörlig kostnad tillkommer för lackering av enskilda delar i valfri kulör.

**Avser laminat ur Formica Collection - sortiment Colors. För annat laminat än vit F2255 tillkommer startkostnad på 4 600:-/kulör.

Flex Sittmoduler

Pris på förfrågan Djup Art.nr. Djup Art.nr.

Soffa höjd 1200

Insats till 800x1200, 1200x1200 öppet skåp. Adderas till öppen modul.

	Bredd 800	470	F7201-
	Bredd 1200	470	F7202-
	Bredd 800	570	F7203-
	Bredd 1200	570	F7204-

Sits på modul

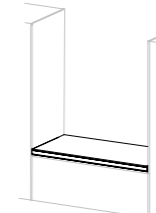
	Höjd 55mm	Bredd 800	470-490	F7161-
			570-590	F7162-
			940	F7163-
			1040	F7164-
			1140	F7165-
		Bredd 1200	470-490	F7166-
			570-590	F7167-
			940	F7168-
			1040	F7169-
			1140	F7170-

Puff 1-2, mot vägg

Höjd 500mm, Längd 1200mm	470	F7101-
	570	F7102-

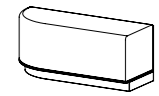

Puff 3-10, fristående

	Höjd 500mm, Längd 1200mm	470-490*	F7103-
		570-590*	F7104-
		940	F7105-
		1040	F7106-
		1140	F7107-

*Djupet kan variera beroende på ryggalternativ

Höjd 500mm, Längd 600mm	940	F7108-
	1040	F7109-
	1140	F7110-

*Djupet kan variera beroende på ryggalternativ

Puff 11-20, mellan

	Höjd 500mm, Längd 800mm	470-490*	F7111-
		570-590*	F7112-
		940	F7113-
		1040	F7114-
		1140	F7115-

*Djupet kan variera beroende på ryggalternativ

	Höjd 500mm, Längd 1200mm	470-490*	F7116-
		570-590*	F7117-
		940	F7118-
		1040	F7119-
		1140	F7120-

*Djupet kan variera beroende på ryggalternativ



Flex Bord

Art.nr. Pulverlack* Vit laminat -10 Ljusgrå laminat -30 Högtrycks-laminat -05** Vitpig. askfanér -90 Ekfanér -70 Björkfanér -60

Gavelbord

Höjd 500mm, Djup 400mm.

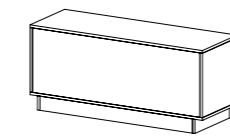

Längd 490	F7001-
Längd 590	F7002-
Längd 940	F7003-
Längd 1040	F7004-
Längd 1140	F7005-

3 016 :-	5 092 :-	5 602 :-
3 158 :-	6 388 :-	7 028 :-
5 803 :-	9 488 :-	10 436 :-
6 086 :-	10 120 :-	11 132 :-
6 227 :-	10 753 :-	11 828 :-

Tilläggsbord

Längd 400mm, Bredd 300mm, Höjd 650mm*.

Skiva	F8011-
Stolpe	F7802-

Pris på förfrågan

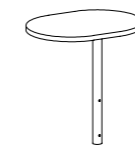

*Angivet mått är från golv till topp när bordet är monterat på sittpuff.

För bästa hållbarhet rekommenderar vi att laminera bordsytorna

Projektbord, Bredd 940

Höjd 930mm
Höjd 1100mm

Pris på förfrågan

Projektbord, Bredd 1040

Höjd 930mm
Höjd 1100mm

Pris på förfrågan

Projektbord, Bredd 1140

Höjd 930mm
Höjd 1100mm

Pris på förfrågan

Längd anpassas efter uppställning. Maxlängd på bordsskiva utan skarv är 2400 mm.

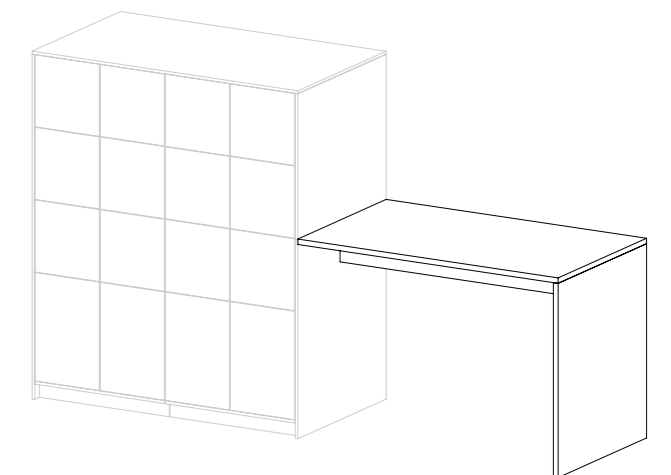
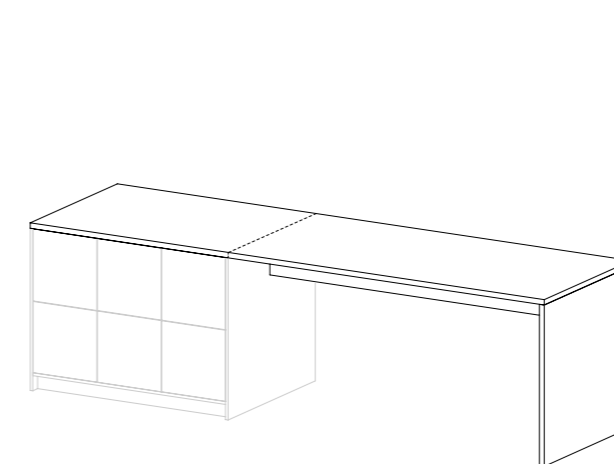

* Info om pulverlack finns på [s. 72](#)

**Avser laminat ur Formica Collection - sortiment Colors. För annat laminat än vit F2255 tillkommer startkostnad på 4 600,-/kulör.

Flex Tillbehör

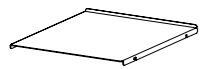
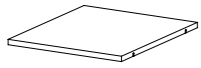
	Bredd*	Djup	Art.nr.	
Plåthylla, flyttbar Standard vit pulverlack	376mm	438	F7403-	630 :-
		536	F7404-	630 :-
	384mm	438	F7405-	630 :-
		536	F7406-	630 :-
	368mm	438	F7411	630 :-
		536	F7412	630 :-
Trähylla, flyttbar Vit laminat	376mm	438	F7407-	225 :-
		536	F7408-	253 :-
	384mm	438	F7409-	225 :-
		536	F7410-	253 :-
	368mm	438	F7413	225 :-
		536	F7414	253 :-

*Avgörs utifrån placering i Flexmodul
384 mm - mittenplacering i 1200 modul
376 mm - ytterplacering i 800 och 1200 modul
368 mm - i 400 modul

Kvartshylla Standard vit pulverlack	F7401-	519 :-
--	--------	--------

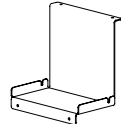
	Bredd	120mm
	Djup	210mm
	Höjd	215mm

Garderobsstång för skåp Kromlackad	Längd	376mm	F8051-	99 :-
	Bredd	15mm		
	Höjd	30 mm		
				

Dörrhylla Standard vit pulverlack	Bredd	300mm	F7402-	412 :-
	Djup	40mm		
	Höjd	60 (40*mm)		
	* Höjden avser den användbara höjden			

Klädstång Kromlackad	20x40mm. Adderas till öppen modul.			
	Bredd	800	F8053-	531 :-
	Bredd	1200	F8054-	598 :-
				

Ankarkrok 	F8052-	67 :-
---	--------	-------

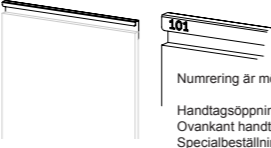
Flex dörr - Handtag 1 Standard vit pulverlack	Art. nr.	F7501-	238 :-
			

Fler handtag hittar du på [sid. 53](#)

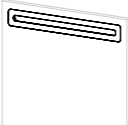
Flex dörr - Postinkast Standard vit pulverlack	Art. nr.	F7601-	396 :-
			

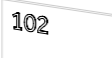
Flex dörr - uppmärkning Numrering, systemtext	Art. nr.	F7602-	Pris på förfrågan
			

Visitkortshållare Standard vit pulverlack Namnskytt/- visitkortshållare	Art. nr.	F7603-	209 :-
			

Låda	Höjd	Djup	Art. nr.	
Låda 200, bredd 397	197	400	F7604-	918 :-
	197	500	F7605-	1 037 :-
Låda 400, bredd 397	397	400	F7606-	1 107 :-
	397	500	F7607-	1 189 :-

Priset avser tillägg för lådutdrag vid beställning av komplett modul

* Info om pulverlack finns på [s. 72](#)

Flex Tillbehör

Möbellås Inkl. 2 nycklar. Tillägg för lika låsning. Huvudnyckel.	Art. nr.	10 90 032 99	409 :-
		10 90 033 99	59 :-
		10 90 112 99	191 :-
			

Hänglåsklinka Exkl. lås.			595 :-
			

Kodlås Manuellt.			1 323 :-
			

Kodlås Elektroniskt.	Art. nr.		Pris på förfrågan
			

RFID-lås RFID-lås, elektroniskt. EM eller Mifare	Art. nr.		Pris på förfrågan
			

Eluttag Används i skåp	Art. nr.	F8011-	Pris på förfrågan
			

Eldragningen sker bakom skåpet i elkanaler.

Eluttag Eluttag i gavelbord, projektbord och öppen modul	Art. nr.	F8021-	Pris på förfrågan
	USB	F8031-	
	USB + EI-uttag	F8041-	
			

LED-belysning LED-belysning i skåp, 1 st	Art. nr.	FXXXX-	Pris på förfrågan
			

Armatyr i rostfritt stål

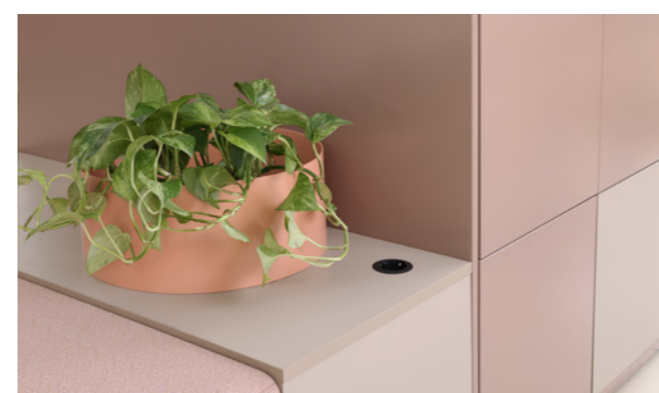

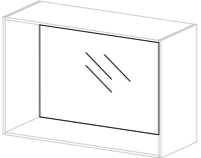
Spegel Används till öppen modul	Art. nr.		
	400 x 400mm	F8004-	1 041 :-
	800 x 400mm	F8005-	1 285 :-
	800 x 400mm	F8006-	1 781 :-
	1200 x 400mm	F8007-	1 534 :-
	1200 x 800mm	F8008-	2 275 :-

Exponeringskärl 350x350 mm	Exponeringskärl	F7701-	Pris på förfrågan
	Plastinsats	F7702-	
	Träbotten	F7703-	
			

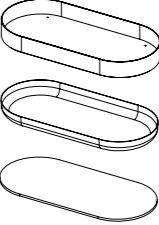
750x350 mm	Exponeringskärl	F7704-	Pris på förfrågan
	Plastinsats	F7705-	
	Träbotten	F7706-	
			

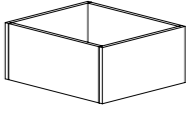
Blomlåda, 1-8 Höjd 200mm, Längd 400mm	Djup	Art. nr.	
	470	F7801-	
	490	F7802-	
	570	F7803-	
	590	F7804-	
			

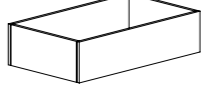
Höjd 200mm, Längd 800mm	470	F7805-
	490	F7806-
	570	F7807-
	590	F7808-
		

Blomlådornas utförande är vit/ljusgrå laminat, högtryckslaminat, fanér eller lackat. Fuktskyddsbottnen i plast ingår. Observera att dessa inte är planteringskärl utan fungerar som ett ytterfoder. Pris på förfrågan.



WASTE

Uppgradera din källsortering

Waste är vår källsorteringsserie som tillfredsställer behovet av praktisk och stilfull förvaring för olika miljöer. Konceptet är att göra återvinningen problemfri, samtidigt som det erbjuder mångfald i fraktioner, tåliga material och elegant design.

Denna serie har varit tillgänglig sedan 2008 och genomgår årliga uppdateringar och förbättringar för att göra återvinningen både lättare och mer elegant!





Design: Alpen Office

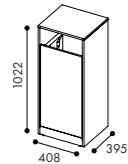
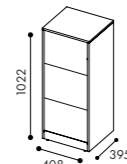
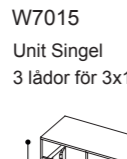
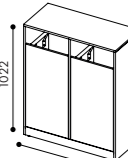
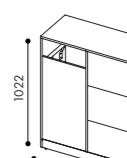
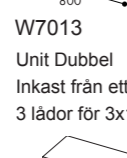
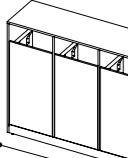
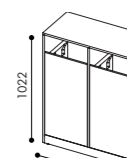
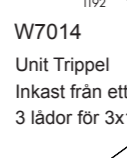
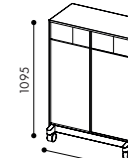
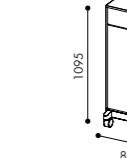
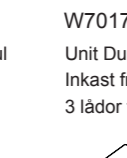
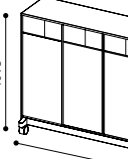
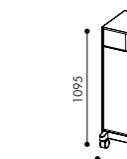
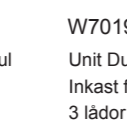

Unit

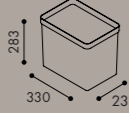
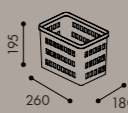

		Vitpig. askfanér -90 Ekfanér -70 Björkfanér -60			
Art.nr.	Vit laminat -10	Valfri kulör -09 *			
 W7010 Unit Singel Inkast från ett håll.	 W7110 Unit Singel Inkast från två håll.	 W7015 Unit Singel 3 lådor för 3x19 l kärl.	W7010 3 938 :-	4 810 :-	7 443 :-
 W7011 Unit Dubbel Inkast från ett håll.	 W7111 Unit Dubbel Inkast från två håll.	 W7013 Unit Dubbel Inkast från ett håll och 3 lådor för 3x19 l kärl.	W7011 6 588 :-	7 882 :-	12 451 :-
 W7012 Unit Trippel Inkast från ett håll.	 W7112 Unit Trippel Inkast från två håll.	 W7014 Unit Trippel Inkast från ett håll och 3 lådor för 3x19 l kärl.	W7012 9 059 :-	10 712 :-	17 122 :-
 W7016 Unit Dubbel med hjul Inkast från ett håll.	 W7116 Unit Dubbel med hjul Inkast från två håll.	 W7017 Unit Dubbel med hjul Inkast från ett håll och 3 lådor för 3x19 l kärl.	W7016 8 588 :-	9 882 :-	14 451 :-
 W7018 Unit Dubbel med hjul Inkast från ett håll.	 W7118 Unit Dubbel med hjul Inkast från två håll.	 W7019 Unit Dubbel med hjul Inkast från ett håll och 3 lådor för 3x19 l kärl.	W7018 11 059 :-	12 712 :-	19 122 :-

Avfallsvolym: 109 liter per dörr, i varje utdragslåda ryms 1 st 19-literskärl eller 2 st kompostkärl. Gäller alla modeller på denna sida.
Utdragbar säckhållare i pulverlackad plåt.

Tillbehör					
 W7040 1 073:-	 W0084 269:-	 W0145 269:-	 W7070 152:-	 W7060 345:-	 W7061 345:-

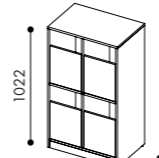
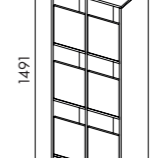
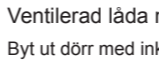
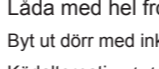
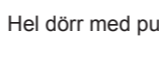
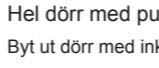
Unit High

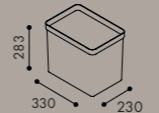
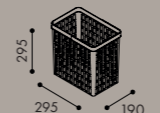
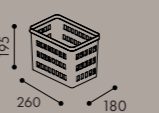
		Vitpig. askfanér -90 Ekfanér -70 Björkfanér -60		
Art.nr.	Vit laminat -10	Valfri kulör -09 *		
 W7201 Unit High, 4 fraktioner Grundmodul 4 dörrar med inkast. Avfallsvolym: 4 x 19 liter	 W7202 Unit High, 6 fraktioner Grundmodul 6 dörrar med inkast. Avfallsvolym: 6 x 19 liter	W7201 5 949:-	7 878:-	14 887:-
 W7203 Ventilerad låda med push-open Byt ut dörr med inkast mot ventilerad låda Kärlalternativ: Kompostkärl 16 liter		W7203 1 014:-	1 073:-	1 517:-
 W7204 Låda med hel front med push-open Byt ut dörr med inkast mot låda med hel front Kärlalternativ: 1. 1 st 19 liter 2. 1 st 16 liter kompostkärl 3. 2 st 8 liter kompostkärl		W7204 1 112:-	1 172:-	1 615:-
 W7205 Hel dörr med push-open, vänsterhängd Byt ut dörr med inkast mot hel dörr Kärlalternativ: Kärl 19 liter		W7205 352:-	413:-	854:-
 W7206 Hel dörr med push-open, högerhängd Byt ut dörr med inkast mot hel dörr Kärlalternativ: Kärl 19 liter		W7206 352:-	413:-	854:-

Tillbehör		
 W0084 269:-	 W0018 298:-	 W0145 269:-
 W7250 191:-	 W7270 152:-	

Välj dekaler till Unit High på [sidan 34](#)



*Startkostnad tillkommer för lackering i valfri kulör, 2 500:-/kulör. För 0500-N – ingen startkostnad. Rörig kostnad tillkommer för lackering av enskilda delar i valfri kulör.

*Startkostnad tillkommer för lackering i valfri kulör, 2 500:-/kulör. För 0500-N – ingen startkostnad. Rörig kostnad tillkommer för lackering av enskilda delar i valfri kulör.

Unit Large

Rymmer rullkärl upp till 140 liter

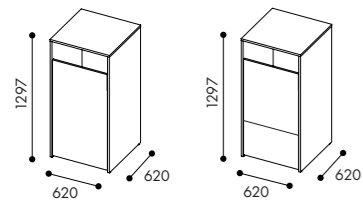

W7510
Unit Large Singel
Hel dörr för rullkärl

W7511
Unit Large Singel
Dörr ovan till och lådudrag undertill

Art.nr.	Vit laminat -10	Valfri kulör -09 *	Vitpig. askfanér -90 Ekfanér -70 Björkfanér -60
W7510	7 429 :-	10 030 :-	14 043 :-
W7511	8 523 :-	11 506 :-	16 107 :-

Rymmer rullkärl upp till 190 liter

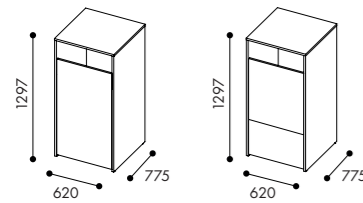

W7516
Unit Large Singel
Hel dörr för rullkärl*

W7517
Unit Large Singel
Dörr ovan till och lådudrag undertill

*Unit Large 190 l har följande innermått, anpassat efter våra kärl (PWS):
H: 1270
D: 733
B 582

W7516	7 429 :-	10 030 :-	14 043 :-
W7517	8 523 :-	11 506 :-	16 107 :-

Pris avser modul med hög skoning på dörr i vit plåt

Tillbehör



Vipplock, rostfritt

W7540	1 433 :-
-------	----------

Välj dekaler till Unit på [sidan 34](#)
Välj kärl till Unit på [sidan 33](#)



Edge

Avfallsvolym 80 liter per inkast

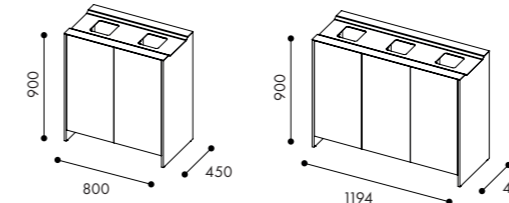

W91-
Dubbel

W92-
Trippel

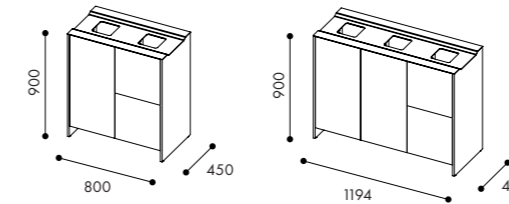

W98-
Dubbel

W99-
Trippel

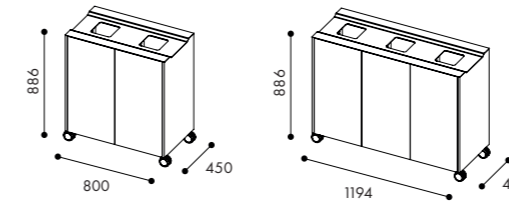

W93-
Dubbel på hjul

W94-
Trippel på hjul

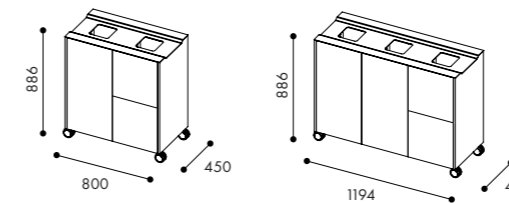

W96-
Dubbel på hjul

W97-
Trippel på hjul

Art.nr.	Vit laminat -10	Valfri kulör -09 *	Vitpig. askfanér -90 Ekfanér -70 Björkfanér -60
W91-	8 142 :-	10 992 :-	15 387 :-
W92-	10 957 :-	14 792 :-	20 709 :-
W98-	10 142 :-	12 992 :-	17 307 :-
W99-	12 957 :-	16 792 :-	22 709 :-
W93-	8 775 :-	11 845 :-	16 583 :-
W94-	11 591 :-	15 647 :-	21 905 :-
W96-	10 775 :-	13 845 :-	18 583 :-
W97-	13 591 :-	17 647 :-	23 905 :-

Vit pulverlack är standard på topp-plåt.
För fler kulörer se [sid. 35](#)

Startkostnad tillkommer för lackering av topp-plåt i annan kulör än 9010
Startkostnad för lackering i Lundqvists baspalett utöver 9010 1 200:-
Startkostnad tillkommer för valfri kulör* 5 000:-
*RAL classic



Tillbehör

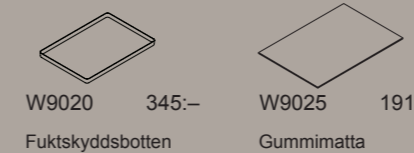

W9020 345:-
Fuktskyddsboten

W9025 191:-
Gummimatta

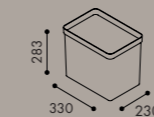

W0084 269:-
Kärl 19 liter
Ett kärl ryms i varje utdragslåda

*Startkostnad tillkommer för lackering i valfri kulör, 2 500:-/kulör. För 0500-N – ingen startkostnad.
Rörlig kostnad tillkommer för lackering av enskilda delar i valfri kulör.

[Se tillbehör s. 32](#)

*Startkostnad tillkommer för lackering i valfri kulör, 2 500:-/kulör. För 0500-N – ingen startkostnad.
Rörlig kostnad tillkommer för lackering av enskilda delar i valfri kulör.

[Se tillbehör s. 32](#)

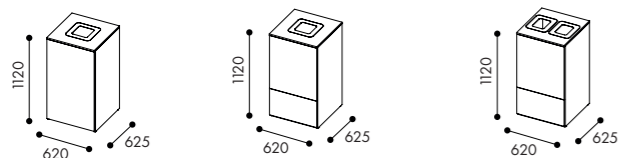

W3111 Hel dörr för rullkärl 140 l
W3112 Dörr ovan till för 1x90 l kärl och lādudrag undertill *
W3113 Dörr ovan till för 2x60 l kärl och lādudrag undertill *

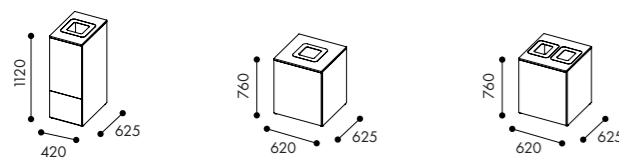

W3114 Dörr ovan till för 1x60 l kärl och lādudrag undertill **
W3115 Låg modul med hel dörr för 1x90 l kärl
W3116 Låg modul med hel dörr för 2x60 l kärl

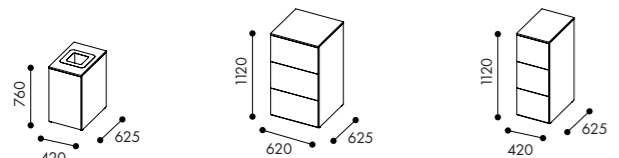

W3117 Låg modul med hel dörr för 1x60 l kärl
W3118 3-lādsmul *
W3119 3-lādsmul **

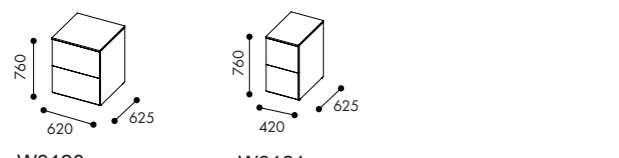

W3120 2-lādsmul *
W3121 2-lādsmul **

Art.nr.	Vit laminat -10	Valfri kulör -09 *	Vitpigm. askfanér -90
W3111	7 817 :-	11 271 :-	13 552 :-
W3112	8 804 :-	12 791 :-	15 450 :-
W3113	10 196 :-	14 183 :-	16 842 :-
W3114	8 344 :-	12 104 :-	14 713 :-
W3115	6 830 :-	9 753 :-	12 804 :-
W3116	8 221 :-	11 145 :-	14 196 :-
W3117	6 371 :-	9 065 :-	10 855 :-
W3118	6 522 :-	10 030 :-	12 348 :-
W3119	6 010 :-	9 343 :-	11 548 :-
W3120	5 535 :-	8 511 :-	10 449 :-
W3121	5 169 :-	7 950 :-	9 808 :-

Ange vid order om gemensam krönskiva för flera moduler önskas. Maxlängd på krönskiva i ett stycke är 2470mm. Profilhandtag 200 mm i svart, vitt eller rostfritt ingår.

*Startkostnad tillkommer för lackering i valfri kulör, 2 500:-/kulör. För 0500-N – ingen startkostnad.

Kärlalternativ i låda för 620 mm bredd *

- | | |
|----------------------------------|----------------------------------|
| 1. 1 st 42 liter | 5. 2 st 19 liter |
| 2. 1 st 42 liter + 2 st 10 liter | 6. 2 st 19 liter + 2 st 10 liter |
| 3. 2 st 21 liter | 7. 6 st 10 liter |
| 4. 2 st 21 liter + 2 st 10 liter | 8. 2 st Returväska 25 liter |

Kärlalternativ i låda för 420 mm bredd **

- | | |
|----------------------------------|----------------------------------|
| 1. 1 st 21 liter | 5. 2 st 19 liter |
| 2. 1 st 21 liter + 1 st 10 liter | 6. 1 st 19 liter + 2 st 10 liter |
| 3. 1 st 19 liter | 7. 4 st 10 liter |
| 4. 1 st 19 liter + 1 st 10 liter | 8. 1 st Returväska 25 liter |

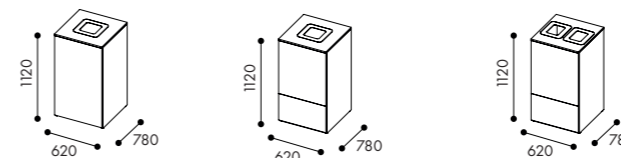

W3211 Hel dörr för rullkärl 190 l
W3212 Dörr ovan till för 1x90 l kärl och lādudrag undertill *
W3213 Dörr ovan till för 2x60 l kärl och lādudrag undertill *

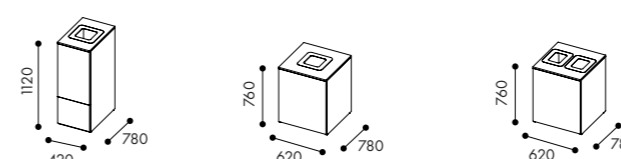

W3214 Dörr ovan till för 1x60 l kärl och lādudrag undertill **
W3215 Låg modul med hel dörr för 1x90 l kärl
W3216 Låg modul med hel dörr för 2x60 l kärl

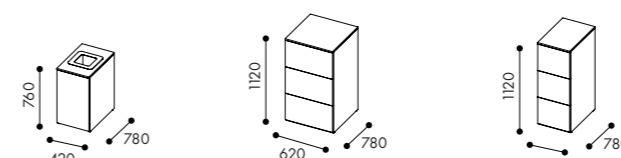

W3217 Låg modul med hel dörr för 1x60 l kärl
W3218 3-lādsmul *
W3219 3-lādsmul **

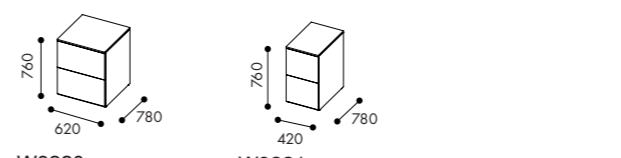

W3220 2-lādsmul *
W3221 2-lādsmul **

Art.nr.	Vit laminat -10	Valfri kulör -09 *	Vitpigm. askfanér -90
W3211	8 287 :-	12 374 :-	14 825 :-
W3212	9 275 :-	13 894 :-	15 862 :-
W3213	10 666 :-	15 286 :-	17 253 :-
W3214	8 809 :-	13 039 :-	15 750 :-
W3215	7 283 :-	10 856 :-	12 927 :-
W3216	8 674 :-	12 248 :-	14 319 :-
W3217	6 823 :-	10 000 :-	11 953 :-
W3218	6 992 :-	11 132 :-	12 472 :-
W3219	6 074 :-	9 498 :-	11 674 :-
W3220	6 005 :-	9 614 :-	11 724 :-
W3221	5 611 :-	8 885 :-	10 908 :-

Ange vid order om gemensam krönskiva för flera moduler önskas. Maxlängd på krönskiva i ett stycke är 2470mm. Profilhandtag 200 mm i svart, vitt eller rostfritt ingår.

*Startkostnad tillkommer för lackering i valfri kulör, 2 500:-/kulör. För 0500-N – ingen startkostnad.

Kärlalternativ i låda för 620 mm bredd *

- | | |
|----------------------------------|----------------------------------|
| 1. 1 st 42 liter | 6. 2 st 19 liter + 2 st 10 liter |
| 2. 1 st 42 liter + 2 st 10 liter | 7. 6 st 10 liter |
| 3. 2 st 21 liter | 8. 2 st Returväska 25 liter |
| 4. 2 st 21 liter + 2 st 10 liter | 9. 2 st 8 liter kompostkärl |
| 5. 2 st 19 liter | |

Kärlalternativ i låda för 420 mm bredd **

- | | |
|----------------------------------|----------------------------------|
| 1. 1 st 21 liter | 6. 1 st 19 liter + 2 st 10 liter |
| 2. 1 st 21 liter + 1 st 10 liter | 7. 4 st 10 liter |
| 3. 1 st 19 liter | 8. 1 st Returväska 25 liter |
| 4. 1 st 19 liter + 1 st 10 liter | 9. 2 st 8 liter kompostkärl |
| 5. 2 st 19 liter | |

Box plåtinsatser
 Finns i standard vit och svart



W3414 Plåtinsats Enkel 320x2x320 (Inkast 200 x 200)
W3415 Plåtinsats Dubbel 270x2x320 (Inkast 150 x 200)
W3416 Plåtinsats Stor 470x2x470 (Inkast 350 x 350)
W3440 Inkast enkel med täcklock Inkast 200 x 200
W3441 Inkast dubbel med täcklock till dubbelt inkast Inkast 150 x 200

För inget hål i toppskiva avgår 1 392:-

Art.nr.	Ingår i modul
W3414- W3415- W3416-	Ingår i modul 771 :-
W3460	300 :-
W3461	300 :-
W3462	300 :-
W3463	300 :-

W3440	1 599 :-
W3441	1 599 :-

Inkast för sekretessavfall på förfrågan.

För annan kulör på plåtinsats än ovan prissatta tillkommer
 Startkostnad för lackering i Lundqvists baspalett utöver standard 1200 :-
 Startkostnad tillkommer för valfri kulör 5000 :-
 (Inga lacktillägg per lackad inkastram)

Mer info om kulörer finns på [s. 35](#)

Tillbehör

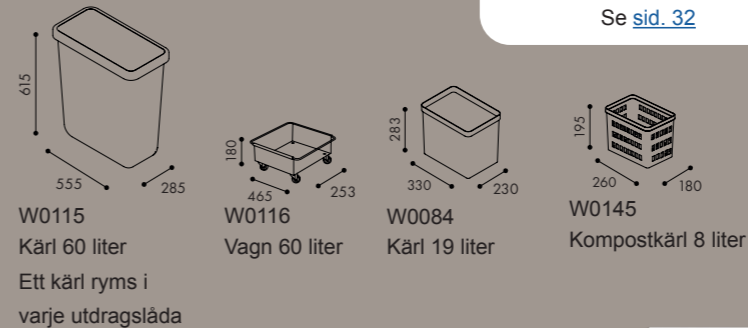

W0115 Kärl 60 liter
 Ett kärl ryms i varje utdragslåda
W0116 Vagn 60 liter
W0084 Kärl 19 liter
W0145 Kompostkärl 8 liter



W3550 Gummimatta
W3560 Fuktskyddsbotten 620 mm
W3561 Fuktskyddsbotten 420 mm

För mer info om kärl
 Se [sid. 32](#)

Art.nr.	Pris
W0115	925 :-
W0116	1 451 :-
W0084	269 :-
W0145	269 :-
W3550	191
W3560	345
W3561	345



Se tillbehör s. 32

Box Mini

Modulerna säljs komplett med krönskiva, håltagning och plåtinsats

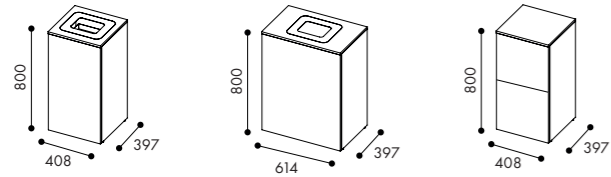

W3311

Hel dörr med säckhållare för 125 liters säck

W3312

Hel dörr plats för 60 liters käril

W3313

2 lådor med plats för ett 19 l käril per låda

Ange vid order om gemensam krönskiva för flera moduler önskas. Maxlängd på krönskiva i ett stycke är 2470mm. Profilhandtag 40 mm i svart, vitt eller rostfritt ingår.

Art.nr.	Vit laminat -10	Valfri kulör -09 *	Vitpig. askfanér -90
W3311	4 439 :-	6 208 :-	7 285 :-
W3312	4 850 :-	6 905 :-	8 093 :-
W3313	6 439 :-	8 208 :-	9 285 :-

*Startkostnad tillkommer för lackering i valfri kulör, 2 500:-/kulör. För 0500-N – ingen startkostnad.



Box plåtinsatser
Finns i standard vit och svart



W3415-
Plåtinsats Box Mini
270x2x320
(Inkast 150 x 200)

W3462
Inkast för pant
Ø100, 270x320

W3463
Inkast för pant
Ø62, 270x320

W3441
Inkast med täcklock
Inkast 150 x 200

För inget hål i toppskiva avgår 1 210 :-

Art.nr.

Art.nr.	Ingår i modul
W3415-	Ingår i modul
W3441	1 599 :-
W3462	300 :-
W3463	300 :-

Inkast för sekretessavfall på förfrågan.

För annan kulör på plåtinsats än ovan prissatta tillkommer Startkostnad för lackering i Lundqvists baspalett utöver standard 1200 :- Startkostnad tillkommer för valfri kulör 5000 :- (Inga lacktillägg per lackad inkastram)

Tillbehör

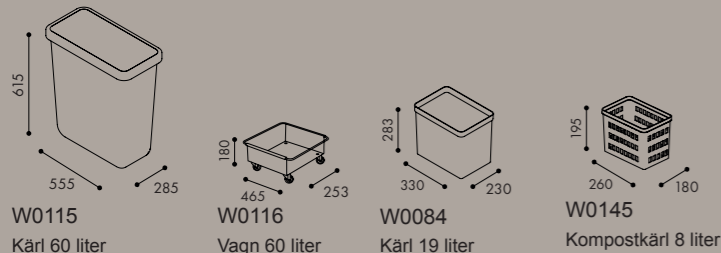

W0115
Käril 60 liter
Ett käril ryms i varje utdragslåda

W0116
Vagn 60 liter

W0084
Käril 19 liter

W0145
Kompostkäril 8 liter

W3551
Gummimatta

W3562
Fuktskyddsboten till dörr
W3563
Fuktskyddsboten till låda

Art.nr.

W0115	925 :-
W0116	1 451 :-
W0084	269 :-
W0145	269 :-
W3551	191 :-
W3562	345 :-
W3563	345 :-

Mer info om kulörer finns på [s.35](#)

Solid

Solid 140 liter

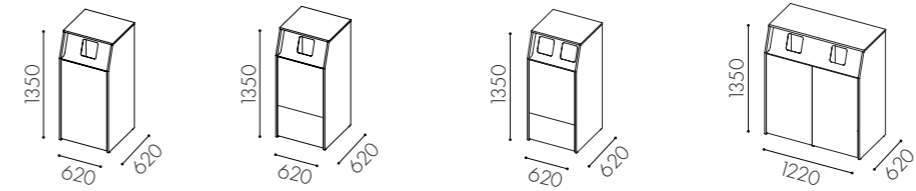

W3510
Hel dörr för rullkäril 140 liter *

W3511
Dörr ovan till för 90 l käril och lådutdrag undertill **

W3512
Dörr ovan till för 2x60 käril och lådutdrag undertill **

W3513
Hela dörrar för rullkäril 140 liter *

Art.nr.

Vit laminat -10

Vit högtrycks-laminat -05
Lackad i valfri kulör* -09

W3510 11 907 :- 17 941 :-

W3511 13 383 :- 19 417 :-

W3512 13 342 :- 19 417 :-

W3513 23 815 :- 35 883 :-

W3514 26 765 :- 38 833 :-

W3515 25 290 :- 37 358 :-

W3516 26 765 :- 38 833 :-

W3517 26 765 :- 38 833 :-

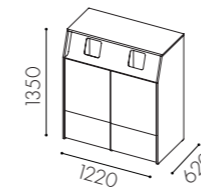

W3514
Dörr ovan till för 90 l käril och lådutdrag undertill **

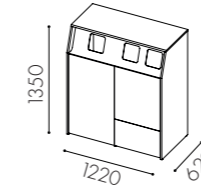

W3515
Hel dörr till vänster för rullkäril 140 l *, dörr ovan till för 2x60 käril och lådutdrag undertill till höger **

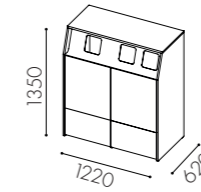

W3516
Dörr ovan till för 90 l käril i enkelt inkast, 2x60 i dubbelt inkast och lådutdrag undertill **

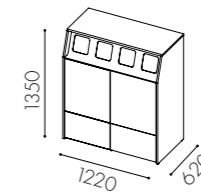

W3517
Dörr ovan till för 2x60 l käril och lådutdrag undertill **

Solid 190 liter

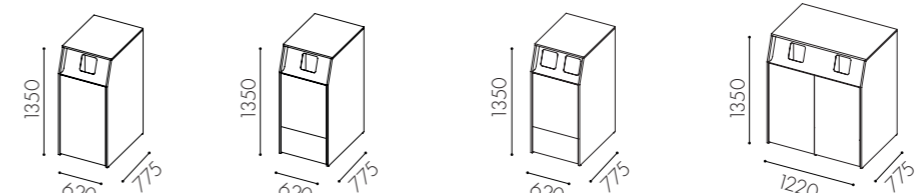

W3518
Hel dörr för rullkäril 190 liter *

W3519
Dörr ovan till för 90 l käril och lådutdrag undertill **

W3520
Dörr ovan till för 2x60 käril och lådutdrag undertill **

W3521
Hela dörrar för rullkäril 190 liter *

W3518 11 907 :- 17 941 :-

W3519 13 383 :- 19 417 :-

W3520 13 383 :- 19 417 :-

W3521 23 815 :- 35 883 :-

W3522 26 765 :- 38 833 :-

W3523 25 290 :- 37 358 :-

W3524 26 765 :- 38 833 :-

W3525 26 765 :- 38 833 :-

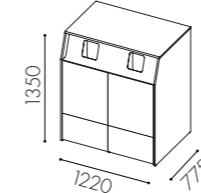

W3522
Dörr ovan till för 90 l käril och lådutdrag undertill **

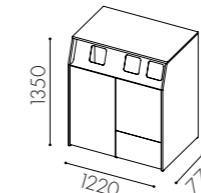

W3523
Hel dörr till vänster för rullkäril 1 l *, dörr ovan till för 2x60 käril och lådutdrag undertill till höger **

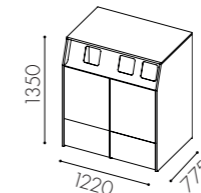

W3524
Dörr ovan till för 90 l käril i enkelt inkast, 2x60 i dubbelt inkast och lådutdrag undertill **

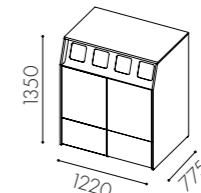

W3525
Dörr ovan till för 2x60 l käril och lådutdrag undertill **

Alternativ för hel dörr *

- Säckhållare
- Wellvagn

Kärilalternativ **

- 1 st 42 liter
- 1 st 42 liter + 2 st 10 liter
- 2 st 21 liter
- 2 st 21 liter + 2 st 10 liter

5. 2 st 19 liter
6. 2 st 19 liter + 2 st 10 liter
7. 6 st 10 liter
8. 2 st Returväska 25 liter

*Startkostnad tillkommer för lackering i valfri kulör, 2 500:-/kulör. För 0500-N – ingen startkostnad.

Rörig kostnad tillkommer för lackering av enskilda delar i valfri kulör.

[Se tillbehör s. 32](#)

Hungry & Hungry Mini

Art.nr Lackad i standard vit*

Rymmer rullkärl som är 140 liter

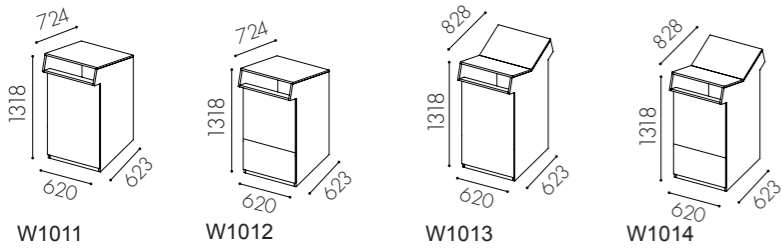

W1011 Grundmodul med hel dörr
W1012 Grundmodul med dörr ovanpå och lādutdrag undertill
W1013 Grundmodul med hel dörr för rullkärl
W1014 Grundmodul med dörr ovanpå och lādutdrag undertill

Kärnalternativ
 1 st 90 liter alternativt 2 st 60 liter
 Lādutdrag alt 1. 1 st 42 liter
 Lādutdrag alt 2. 2 st 21 liter
 Lādutdrag alt 3. 2 st 19 liter + 2 st 10 liter

Art.nr Lackad i standard vit*
W1011 10 332 :-
W1012 11 851 :-
W1013 10 482 :-
W1014 12 001 :-
W1015 8 963 :-
W1030 8 963 :-
W1016 10 482 :-
W1019 10 482 :-

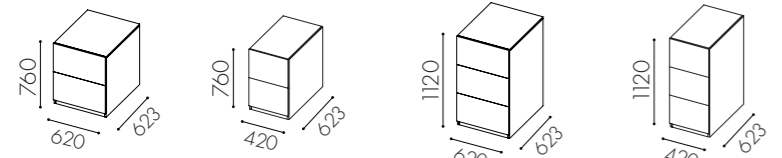

W1015 2-lādsmödlar
W1030 2-lādsmödlar
W1016 3-lādsmödlar
W1019 3-lādsmödlar

Kärnalternativ 62cm
 alt 1. 1 st 42 liter / lāda
 alt 2. 2 st 21 liter / lāda
 alt 3. 2 st 19 liter + 2 st 10 liter / lāda

Kärnalternativ 42cm
 2 st 19 liter / lāda

Rymmer rullkärl som är 190 liter

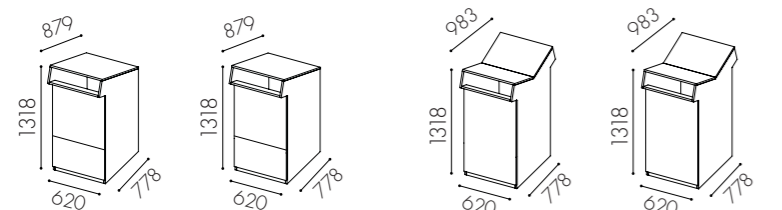

W1021 Grundmodul med hel dörr
W1022 Grundmodul med dörr ovanpå och lādutdrag undertill
W1023 Grundmodul med hel dörr för rullkärl
W1024 Grundmodul med dörr ovanpå och lādutdrag undertill

Kärnalternativ
 1 st 90 liter alternativt 2 st 60 liter
 Lādutdrag alt 1. 1 st 42 liter
 Lādutdrag alt 2. 2 st 21 liter
 Lādutdrag alt 3. 2 st 19 liter + 2 st 10 liter

Art.nr Lackad i valfri kulör*
W1021 10 332 :-
W1022 11 851 :-
W1023 10 482 :-
W1024 12 001 :-
W1025 8 963 :-
W1040 8 963 :-
W1026 10 482 :-
W1029 10 482 :-

Kärnalternativ 62cm
 alt 1. 1 st 42 liter / lāda
 alt 2. 2 st 21 liter / lāda
 alt 3. 2 st 19 liter + 2 st 10 liter / lāda

Kärnalternativ 42cm
 alt 1. 1 st 42 liter / lāda
 alt 2. 2 st 21 liter / lāda
 alt 3. 19 liter + 10 liter / lāda

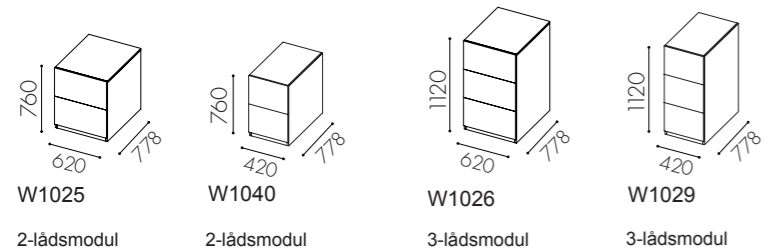

W1025 2-lādsmödlar
W1040 2-lādsmödlar
W1026 3-lādsmödlar
W1029 3-lādsmödlar

Hungry mini, 50 liter

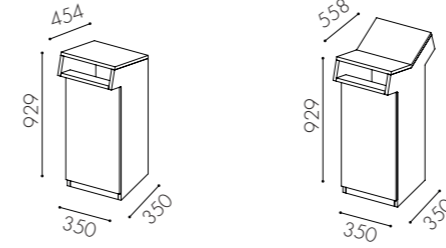

W1027 Enkel
W1028 Dubbel

W1027 5 316 :-
W1028 5 924 :-



Tillbehör Hungry

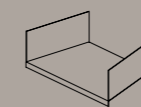

W0067

Plātinsats för hāl vit pulverlack

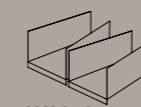

W0079

Plātinsats delad 2 st för 2x60 liters kār

Art.nr

W0067

1 381 :-

W0079

2 762 :-

Tillbehör Hungry mini

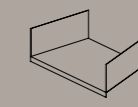

W0078

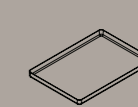

W1020

Art.nr

W0078

1 381 :-

W1020

345 :-

Art.nr.



W3552

Gummimatta

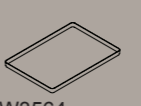

W3564

Fuktskyddsbotten till dörr

W3565

Fuktskyddsbotten till lāda

W3552

191 :-

W3564

345 :-

W3565

345 :-

För mer info om kār
 Se [sid. 32](#)

*Startkostnad tillkommer för lackering i valfri kulör, 2 500:-/kulör. För 0500-N – ingen startkostnad. Lacktillāgg per lackad enhet 700:-/st

Honey

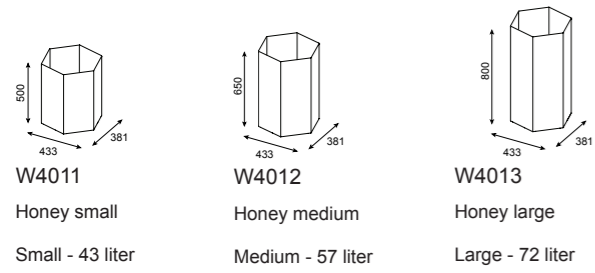

W4011
Honey small
Small - 43 liter

W4012
Honey medium
Medium - 57 liter

W4013
Honey large
Large - 72 liter

Lock i plåt, Lämpar sig för miljörer med högt slitage.

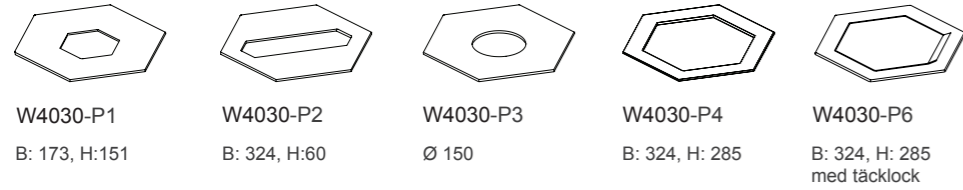

W4030-P1
B: 173, H:151

W4030-P2
B: 324, H:60

W4030-P3
Ø 150

W4030-P4
B: 324, H: 285

W4030-P6
B: 324, H: 285
med täcklock

Art.nr	Pulverlack vit
W4011	2 327 :-
W4012	2 581 :-
W4013	2 967 :-

Lock i MDF, Lämpar sig för miljörer med lågt slitage.



W4030-M1
B: 173, H:151

W4030-M2
B: 324, H:60

W4030-M3
Ø 150

W4030-M4
B: 324, H: 285

W4030-M5
Ø 100

Tillbehör

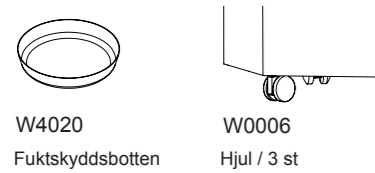

W4020
Fuktskyddsbottnen

W0006
Hjul / 3 st

W4030-PX	420 :-
W4030-P6	1 175 :-
W4030-MX	420 :-

W0006	369 :-
W4020	345 :-

Våtlack gäller lock i MDF

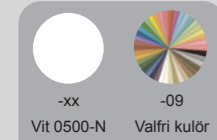

Lackering i Vit 0500-N
Startkostnad, valfri kulör
Lacktillägg per lackad enhet

Art. nr	Pris
Standard	Ingen startkostnad
W0001	2 500:-/kulör
W0002	700:-/enhet

Pulverlack gäller tunna och plåtlock

Standard Lundqvists baspalett

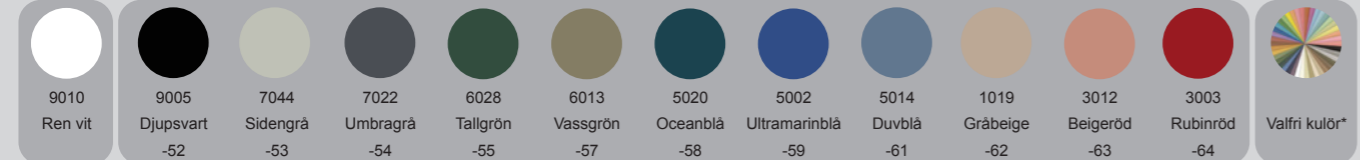

Lackering i Vit 9010
Startkostnad, Lundqvists baspalett
Startkostnad, valfri kulör*
Lacktillägg per lackad enhet

Art. nr	Pris
Standard	Ingen startkostnad
W0009	1 200:-/kulör
W0008	5 000:-/kulör
W0007	700:-/enhet

*Gäller RAL Classic-kulörer



Loft

Arch

Fold

Art.nr	Pulverlack vit
W4510	11 091:--

W4510
Avfallsvolym: 80 liter

W4530	Pris på förfrågan
-------	-------------------

W4530
Loft för utomhusbruk
Avfallsvolym: 80 liter



Art.nr	Pulverlack vit
W6510	16 279:--

W6510
Avfallsvolym: 210 liter (3x70L)

W6521	Pris på förfrågan
-------	-------------------

W6521
Arch för befintlig stolpe för utomhusbruk
Avfallsvolym: 210 liter (3x70L)



Pulverlack

Standard	Lundqvists baspalett	Valfri kulör
9010 Ren vit	9005 Djupsvart -52	7044 Sidengrå -53
	7022 Umbragrå -54	6028 Tallgrön -55
	6013 Vassgrön -57	5020 Oceanblå -58
	5002 Ultramarinblå -59	5014 Duvblå -61
	1019 Gråbeige -62	3012 Beigeröd -63
	3003 Rubinröd -64	Valfri kulör*

Art. nr	Pris
Standard	Ingen startkostnad
W0009	1 200:--/kulör
W0008	5 000:--/kulör
W0007	700:--/enhet

Lackering i Vit 9010
Startkostnad, Lundqvists baspalett
Startkostnad, valfri kulör*
Lacktillägg per lackad enhet

*Gäller RAL Classic-kulörer

Art.nr	Pulverlack vit
W5011	4 432 :--

W5011
Fold tunna
72 liter

Lock i plåt	Art.nr	Pris
	W5031	569 :--
	W5032	380 :--
	W5033	380 :--
	W5034	380 :--

W5031 P1. H: 144	W5032 P2. B: 170, H: 170	W5033 P3. B: 300, H: 300	W5034 P4. Ø 120
------------------------	--------------------------------	--------------------------------	-----------------------

W5020 Fuktskyddsboten i plast	W5020	345:--
----------------------------------	-------	--------



Pulverlack

Standard	Lundqvists baspalett	Valfri kulör
9010 Ren vit	9005 Djupsvart -52	7044 Sidengrå -53
	7022 Umbragrå -54	6028 Tallgrön -55
	6013 Vassgrön -57	5020 Oceanblå -58
	5002 Ultramarinblå -59	5014 Duvblå -61
	1019 Gråbeige -62	3012 Beigeröd -63
	3003 Rubinröd -64	Valfri kulör*

Art. nr	Pris
Standard	Ingen startkostnad
W0009	1 200:--/kulör
W0008	5 000:--/kulör
W0007	700:--/enhet

Lackering i Vit 9010
Startkostnad, Lundqvists baspalett
Startkostnad, valfri kulör*
Lacktillägg per lackad enhet

*Gäller RAL Classic-kulörer

Waste Tillbehör

Placering av kärl i låda 620mm



Alt. 1. 1 St. 42 Liter



Alt. 2. 1 St. 42 Liter + 2 St. 10 Liter



Alt. 3. 2 St. 21 Liter



Alt. 4. 2 St. 21 Liter + 2 St. 10 Liter



Alt. 5. 2 St. 19 Liter



Alt. 6. 2 St. 19 Liter + 2 St. 10 Liter



Alt. 7. 6 St. 10 Liter



Alt. 8. 2 St. Recyclingtaschen 25 Liter

Placering av kärl i låda 420mm



Alt. 1. 1 St. 21 Liter



Alt. 2. 1 St. 21 Liter + 1 St. 10 Liter



Alt. 3. 1 St. 19 Liter



Alt. 4. 1 St. 19 Liter + 1 St. 10 Liter



Alt. 5. 2 St. 19 Liter



Alt. 6. 1 St. 19 Liter + 2 St. 10 Liter



Alt. 7. 4 St. 10 Liter



Alt. 8. 1 St. Recyclingtasche 25 Liter

Waste Tillbehör

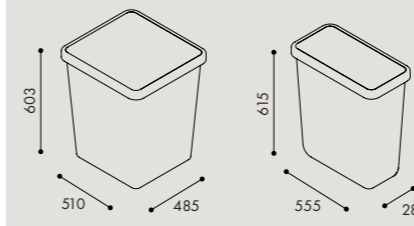

W0014
Kärl 90 liter

W0015
Kärl 60 liter

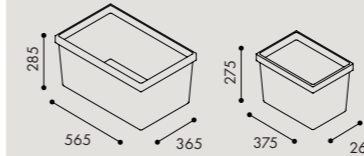

W0016
Kärl 42 liter,
inkl 2 skiljeväggar

W0017
Kärl 21 liter

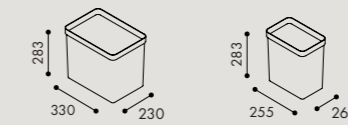

W0084
Kärl 19 liter

W0083
Kärl 10 liter

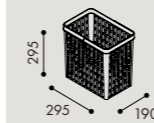

W0018
Kompostkärl
16 liter

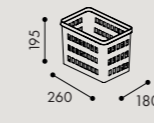

W0145
Kompostkärl
8 liter

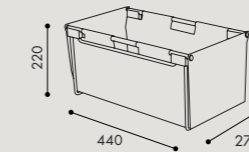

W0120
Returväska 25 liter

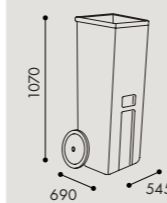

W0012
Rullkärl 190 liter

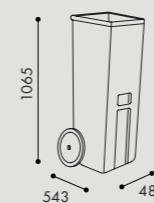

W0112
Lock till 190 liter

W0113
Lock till 140 liter



Gummimatta



Fuktskyddsboten till dörr

Fuktskyddsboten till låda



W0089
Säckhållare
125 liter

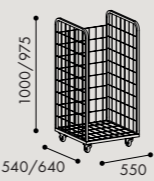

W0101
Vagn för kartonger M
W0103
Sidor till vagn M
W0102
Vagn för kartonger L
W0104
Sidor till vagn L



W0115
Vagn till 90
liters kärl



W0116
Vagn till 90
liters kärl



W0003
Lås

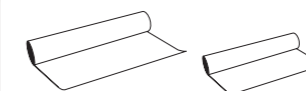

W0117
Plastsäck 125 liter

W0118
Kompostpåse i
bioplast

Art.nr.	Pris
W0014	980 :-
W0015	925 :-
W0016	497 :-
W0017	277 :-
W0084	269 :-
W0083	198 :-
W0018	298 :-
W0145	269 :-
W0120	986 :-
W0012	2163 :-
W0013	1720 :-
W0112	270 :-
W0113	270 :-
W0089	2476 :-
W0101	4816 :-
W0103	454 :-
W0102	4816 :-
W0104	475 :-
W0115	1451 :-
W0116	1451 :-
W0003	607 :-

W0117	XX:-
W0118	XX:-

Waste dekaler

Utskuren dekal 150x150 mm

Utskuren dekal i vinylplast med svart eller vit text och linjer.



Omonterad
Fabriksmonterad

70:--/st
195:--/st

Svensk text	Vit	Svart
ÖVRIGT	W0220	W0221
BRÄNNBART	W0222	W0223
MATAVFALL	W0224	W0225
PLAST	W0226	W0227
METALL	W0228	W0229
TIDNINGAR	W0230	W0231
PAPPER	W0232	W0233
KARTONG	W0234	W0235
PAPPERSFÖRPACKNINGAR	W0248	W0249
PANT	W0236	W0237
GLAS	W0238	W0239
FÄRGAT GLAS	W0240	W0241
OFÄRGAT GLAS	W0242	W0243
LJUSKÄLLOR	W0244	W0245
BATTERIER	W0246	W0247
ELEKTRONIK	W0250	W0251
SEKRETESS	W0252	W0253
RESTAVFALL	W0254	W0255

Engelsk text	Vit	Svart
WASTE	W0320	W0321
RESIDUAL WASTE	W0354	W0355
ORGANIC	W0324	W0325
PLASTIC	W0326	W0327
METAL	W0328	W0329
NEWSPAPER	W0330	W0331
PAPER	W0332	W0333
CARDBOARD	W0334	W0335
PAPER PACKAGINGS	W0348	W0349
RECYCLABLE	W0336	W0337
GLASS	W0338	W0339
COLOURED GLASS	W0340	W0341
CLEAR GLASS	W0346	W0347
LIGHT SOURCES	W0342	W0343
BATTERIES	W0344	W0345
ELECTRONICS	W0350	W0351
CONFIDENTIAL	W0352	W0353

Utskuren dekal 150x50 mm

Utskuren dekal i vinylplast med svart eller vit text och linjer.

Omonterad 60:--/st
Fabriksmonterad 185:--/st



Svensk text	Vit	Svart
ÖVRIGT	W0620	W0621
BRÄNNBART	W0622	W0623
MATAVFALL	W0624	W0625
PLAST	W0626	W0627
METALL	W0628	W0629
TIDNINGAR	W0630	W0631
PAPPER	W0632	W0633
KARTONG	W0634	W0635
PAPPERSFÖRPACKNINGAR	W0648	W0649
PANT	W0636	W0637
GLAS	W0638	W0639
FÄRGAT GLAS	W0640	W0641
OFÄRGAT GLAS	W0642	W0643
LJUSKÄLLOR	W0654	W0655
BATTERIER	W0646	W0647
ELEKTRONIK	W0650	W0651
SEKRETESS	W0652	W0653

Engelsk text	Vit	Svart
WASTE	W0720	W0721
RESIDUAL WASTE	W0722	W0723
ORGANIC	W0724	W0725
PLASTIC	W0726	W0727
METAL	W0728	W0729
NEWSPAPER	W0730	W0731
PAPER	W0732	W0733
CARDBOARD	W0734	W0735
PAPER PACKAGINGS	W0748	W0749
RECYCLABLE	W0736	W0737
GLASS	W0738	W0739
COLOURED GLASS	W0740	W0741
CLEAR GLASS	W0746	W0747
LIGHT SOURCES	W0754	W0755
BATTERIES	W0744	W0745
ELECTRONICS	W0750	W0751
CONFIDENTIAL	W0752	W0753

Dekal för nordisk standard 114x150 mm

Omonterad
Fabriksmonterad

70:--/st
195:--/st



Finns även med engelsk text

Små skyltar i plåt 110x45 mm

207:--

PLAST

Utgående produkt, kontakta oss för tillgängligt sortiment

Material

Vätlack

gäller produkter i trä

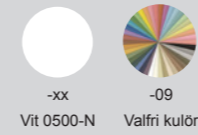

Lackering i Vit 0500-N
Startkostnad, valfri kulör
Lacktillägg per lackad enhet

Art. nr	Pris
Standard W0001	Ingen startkostnad 2 500:--/kulör
W0002	700:--/enhet

Pulverlack

gäller produkter i plåt

Standard Lundqvists baspalett

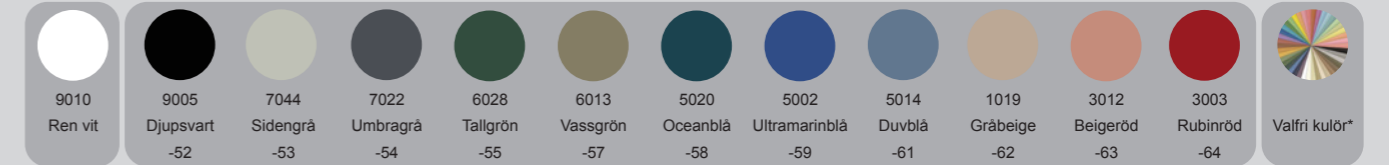

Lackering i Vit 9010
Startkostnad, Lundqvists baspalett
Startkostnad, valfri kulör*
Lacktillägg per lackad enhet

Art. nr	Pris
Standard W0009	Ingen startkostnad 1 200:--/kulör
W0008	5 000:--/kulör
W0007	700:--/enhet

*Gäller RAL Classic-kulörer

Fanér 0,8 mm

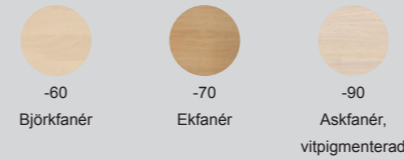

ABS-kantlister (1 mm) i matchande färg
eller kantlist i matchande träslag (1 mm).

Laminat

Waste-produkter i laminat levereras som standard i vit direktlaminat.
Annat utförande mot tillägg.

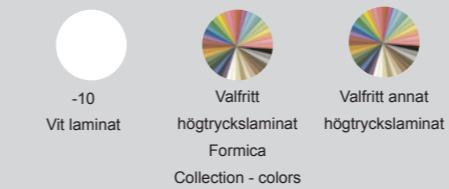

Valfritt högtryckslaminat Formica, Collection - colors
Valfritt annat högtryckslaminat

Art. nr	Pris
W0010	4 600:--/kulör Pris på förfrågan

Kundanpassade lösningar är möjligt.
Det kan gälla tex andra mått,
ytmaterial, kulörer eller liknande.
Kontakta oss gärna så hittar vi den
bästa lösningen för er!



A4+

Ett anpassningsbart förvaringssystem

A4+ är ett genomtänkt förvaringssystem med flexibla lösningar. Måtten är anpassade efter den vanligaste pappersstorleken, A4, därav namnet. Sortera pärmar, post eller källsortering i dessa moduler och skapa ordning och reda. Möjligheterna är många, kontakta oss för att skapa den ultimata förvaringslösningen!



A4+ Standardmoduler

A4+ är ett genomtänkt förvaringssystem med flexibla lösningar. Måtten är anpassade efter den vanligaste pappersstorleken, A4, därav namnet. Sortera pärmar, post eller källsortering i dessa moduler och skapa ordning och reda. Möjligheterna är många, kontakta oss för att skapa den ultimata förvaringslösningen!

Golvmoduler

Höjd	Bredd	Djup
115	310	380
660	600	580
838	800	580
1013	890	580
1190	890	580
1542	890	580
1894	890	580
2246	890	580

Inklusive sockel, hjul eller rälsbunden

Utv. 310 600 800 890 Utv. 380 580
Inv. 272 562 762 852 Inv. 366 566

Väggmoduler

Höjd	Bredd	Djup
371	310	380
723	600	380
1075	800	380
1075	890	380

Utv. 310 600 800 890 Utv. 380
Inv. 272 562 762 852 Inv. 366

Skjutdörrsskåp

Höjd	Bredd	Djup
115	890	380
660	1200	580
838	1200	580
1013	1200	580
1190	1200	580
1542	1200	580
1894	1200	580

Inklusive sockel, hjul eller rälsbunden

Utv. 890 1200 Utv. 380 580
Inv. 416 x 2 571 x 2 Inv. 300 500

Skjutdörrsskåp













Höjd	Bredd	Djup
371	890	380
723	1200	380
1075	1200	380

Utv. 890 1200 Utv. 380
Inv. 416 x 2 571 x 2 Inv. 300

Kundanpassade lösningar är möjligt, det kan gälla tex andra mått, ytmaterial, kulörer eller liknande.
Kontakta oss gärna så hittar vi den bästa lösningen för er!

A4+ Diskar låg disk - djup 580

Bänkskiva tillkommer vid köp av disk - se diskskivor sid. 40

Bredd	Art.nr.	Vit laminat -10 -direktlaminat	Valfri kulör -09* Högtrycks-laminat -05**	Vitpig. askfanér -90 Ekfanér -70 Björkfanér -60 Bokfanér -50
Låg disk 1,5 × A4 höjd 660, inkl. 115 sockel, djup 580				
	10 10 001-	3 060:--	4 099:--	4 919:--
	10 10 023-	3 583:--	5 147:--	6 177:--
	10 10 045-	4 238:--	6 081:--	7 298:--
	10 10 067-	4 544:--	6 625:--	7 950:--
Med dörrar				
	10 18 016-	3 648:--	4 961:--	5 954:--
	10 18 017-	4 532:--	6 493:--	7 791:--
	10 18 018-	5 150:--	7 737:--	9 285:--
	10 18 019-	6 088:--	8 479:--	10 175:--
Skjutdörrsskåp				
	10 10 212-	6 999:--	9 686:--	11 624:--
	10 10 218-	7 673:--	11 638:--	13 966:--
Med 3 lådor				
	10 18 042-	4 848:--	5 967:--	7 161:--
	10 18 044-	5 480:--	7 171:--	8 605:--
	10 18 046-	5 905:--	7 999:--	9 599:--

Lådorna har fullutdrag och mjukstängning om inte annat anges.











Glöm inte att komplettera med extrarygg vid fristående disk!
Kundanpassade lösningar är möjligt, det kan gälla tex andra mått, ytmaterial, kulörer eller liknande.
Kontakta oss gärna så hittar vi en anpassad lösning!

*Startkostnad tillkommer för lackering i valfri kulör, 2 500:--/kulör. För 0500-N – ingen startkostnad. Rörlig kostnad tillkommer för lackering av enskilda delar i valfri kulör.

**Avser laminat ur Formica Collection - sortiment Colors. För annat laminat än vit F2255 tillkommer startkostnad på 4 600:--/kulör.

A4+ Diskar disk - djup 580

Bänkskiva tillkommer vid köp av disk
- se diskskivor sid. 40

		Bredd	Art.nr.	Vit laminat -10 -direktlaminat	Valfri kulör -09* Högtrycks- laminat -05**	Vitpig. askfanér -90 Ekfanér -70 Björkfanér -60 Bokfanér -50
Disk 2 × A4 höjd 838, inkl. 115 sockel, djup 580						
		310	10 10 005-	3 384 :-	4 363 :-	5 236 :-
		600	10 10 027-	3 830 :-	5 479 :-	6 575 :-
		800	10 10 049-	4 508 :-	6 379 :-	7 654 :-
		890	10 10 071-	4 809 :-	6 909 :-	8 292 :-
Med dörrar						
		310	10 18 020-	4 428 :-	5 590 :-	6 708 :-
		600	10 18 021-	4 912 :-	7 117 :-	8 541 :-
		800	10 18 022-	5 641 :-	8 157 :-	9 789 :-
		890	10 18 023-	6 143 :-	9 281 :-	11 137 :-
Skjutdörrskåp						
		890	10 10 213-	7 081 :-	10 182 :-	12 219 :-
		1200	10 10 219-	7 827 :-	12 413 :-	14 896 :-
Med 4 lådor						
		310	10 18 032-	5 728 :-	6 675 :-	8 010 :-
		600	10 18 034-	6 443 :-	8 425 :-	10 110 :-
		800	10 18 036-	6 970 :-	9 338 :-	11 206 :-
Med 2 lådor						
				max 30 kg/låda		
		600	10 18 054-	5 656 :-	7 708 :-	9 251 :-
		800	10 18 056-	6 245 :-	8 520 :-	10 225 :-
		600	10 18 064-	7 384 :-	9 437 :-	11 324 :-
		800	10 18 066-	7 972 :-	10 250 :-	12 300 :-











*Startkostnad tillkommer för lackering i valfri kulör, 2 500:-/kulör. För 0500-N – ingen startkostnad. Rörlig kostnad tillkommer för lackering av enskilda delar i valfri kulör.

**Avser laminat ur Formica Collection - sortiment Colors. För annat laminat än vit F2255 tillkommer startkostnad på 4 600:-/kulör.

A4+ Diskar hög disk - djup 580

Bänkskiva tillkommer vid köp av disk
- se diskskivor sid. 40

		Bredd	Art.nr.	Vit laminat -10 -direktlaminat	Valfri kulör -09* Högtrycks- laminat -05**	Vitpig. askfanér -90 Ekfanér -70 Björkfanér -60 Bokfanér -50
Hög disk 2,5 × A4 höjd 1013, inkl. 115 sockel, djup 580						
		310	10 10 006-	3 380 :-	4 662 :-	5 595 :-
		600	10 10 028-	3 897 :-	5 822 :-	6 987 :-
		800	10 10 050-	4 568 :-	6 907 :-	8 288 :-
		890	10 10 072-	4 888 :-	7 322 :-	8 786 :-
Med dörrar						
		310	10 10 007-	4 556 :-	6 418 :-	7 702 :-
		600	10 10 029-	6 132 :-	8 233 :-	9 880 :-
		800	10 10 051-	5 845 :-	9 815 :-	11 778 :-
		890	10 10 073-	6 798 :-	10 608 :-	12 729 :-
Skjutdörrskåp						
		890	10 10 214-	7 307 :-	10 901 :-	13 081 :-
		1200	10 10 220-	8 257 :-	12 547 :-	15 056 :-
Med 5 lådor						
		310	10 18 033-	6 156 :-	7 623 :-	9 148 :-
		600	10 18 035-	6 846 :-	9 359 :-	11 231 :-
		800	10 18 037-	7 872 :-	10 755 :-	12 905 :-
				max 30 kg/låda 50 kg/låda finns som tillval		



Glöm inte att komplettera med extrarygg vid fristående disk!
Lådorna har fullutdrag och mjukstängning om inte annat anges.

*Startkostnad tillkommer för lackering i valfri kulör, 2 500:-/kulör. För 0500-N – ingen startkostnad. Rörlig kostnad tillkommer för lackering av enskilda delar i valfri kulör.

**Avser laminat ur Formica Collection - sortiment Colors. För annat laminat än vit F2255 tillkommer startkostnad på 4 600:-/kulör.

A4+ Diskskivor

Arbetsytor behöver diskskivor/krönskivor. Vid köp av disk beställs krönskiva separat.

Ovansidan på låga hyllor och skåp blir snyggare med krönskiva tack vare en större, hel yta.

Beroende på mängden slitage möbelen kommer uppleva kan du välja på olika ytor. Fanér har en lägre slitstyrka medan laminat tål mer frekvent användning. Välj mellan vit direktlaminat, fanér eller högtryckslaminat i olika utföranden.

Bänkskiva 19 mm tjocklek

	405 djup	605 djup	755 djup
F2255	1 539 :-	1 968 :-	2 236 :-
F7927	1 581 :-	2 029 :-	2 314 :-
F7912	1 581 :-	2 029 :-	2 314 :-
F2253	1 555 :-	2 029 :-	2 262 :-
F0190	1 832 :-	2 087 :-	2 600 :-
F7921	1 833 :-	2 087 :-	2 600 :-
F7603	1 833 :-	2 087 :-	2 600 :-
Bokfanér	2 217 :-	2 523 :-	2 621 :-
Björkfanér	2 217 :-	2 523 :-	2 621 :-
Ekfanér	2 364 :-	2 669 :-	2 766 :-
Askfanér	2 364 :-	2 669 :-	2 766 :-

Standardvit -10 (direktlaminat)	772 :-	982 :-	1 118 :-
---------------------------------	--------	--------	----------

Pris per löpmeter - maxlängd 2470 mm

Högtryckslaminat



Högtryckslaminat Formica, Collection - colors
Valfritt annat högtryckslaminat

Art. nr W0010
Pris 4 600:-/kulör
Pris på förfrågan

Fanér



Håltagning

Håltagning med lackerad hålkant

Anpassas efter kulör på ytskikt 1 024 :-

A4+ Vägghylla djup 380































	Bredd	Art.nr.	Vit laminat -10 -direktlaminat	Högtrycks-laminat -05**	Valfri kulör -09* Ekfanér -70 Björkfanér -60 Bokfanér -50
Vägghylla 1x A4 höjd 371, djup 380					
	310	10 11 002-	1 748 :-	2 155 :-	2 586 :-
	600	10 11 011-	2 077 :-	2 722 :-	3 266 :-
	800	10 11 020-	2 193 :-	3 033 :-	3 639 :-
	890	10 11 029-	2 339 :-	3 271 :-	3 925 :-
Med dörrar					
	310	10 11 102-	2 294 :-	2 857 :-	3 428 :-
	600	10 11 111-	3 003 :-	3 903 :-	4 684 :-
	800	10 11 120-	3 104 :-	4 226 :-	5 072 :-
	890	10 11 129-	3 688 :-	4 586 :-	5 504 :-
Skjutdörrskåp					
	890	10 11 152-	4 720 :-	5 974 :-	7 169 :-
	1200	10 11 153-	5 000 :-	6 840 :-	8 209 :-
Vägghylla 2x A4 höjd 723, djup 380					
	310	10 11 005-	2 145 :-	3 069 :-	3 683 :-
	600	10 11 014-	2 611 :-	3 912 :-	4 694 :-
	800	10 11 023-	3 085 :-	4 465 :-	5 359 :-
	890	10 11 032-	3 433 :-	4 959 :-	5 950 :-
Med dörrar					
	310	10 11 105-	2 781 :-	4 050 :-	4 860 :-
	600	10 11 114-	3 761 :-	5 482 :-	6 578 :-
	800	10 11 123-	4 237 :-	6 174 :-	7 409 :-
	890	10 11 132-	4 613 :-	7 281 :-	8 737 :-
Skjutdörrskåp					
	890	10 11 156-	5 963 :-	8 287 :-	9 944 :-
	1200	10 11 157-	5 868 :-	9 529 :-	11 434 :-
Vägghylla 3x A4 höjd 1075, djup 380					
	310	10 11 008-	2 793 :-	4 046 :-	4 855 :-
	600	10 11 017-	3 441 :-	5 160 :-	6 192 :-
	800	10 11 026-	4 308 :-	6 048 :-	7 258 :-
	890	10 11 035-	4 877 :-	6 847 :-	8 217 :-
Med dörrar					
	310	10 11 108-	3 502 :-	5 020 :-	6 024 :-
	600	10 11 117-	4 897 :-	6 845 :-	8 213 :-
	800	10 11 126-	5 670 :-	8 610 :-	10 332 :-
	890	10 11 135-	6 289 :-	9 320 :-	11 184 :-
Skjutdörrskåp					
	890	10 11 160-	7 002 :-	10 398 :-	12 478 :-
	1200	10 11 161-	7 093 :-	11 605 :-	13 925 :-

Vägghyllor finns även som konsolhyllor med fast eller flexibel skena, se mer info på [s. 56](#)

*Startkostnad tillkommer för lackering i valfri kulör, 2 500:-/kulör. För 0500-N – ingen startkostnad. Rörig kostnad tillkommer för lackering av enskilda delar i valfri kulör.

**Avser laminat ur Formica Collection - sortiment Colors. För annat laminat än vit F2255 tillkommer startkostnad på 4 600:-/kulör.

A4+ Golvstående hylla djup 380

		Bredd	Art.nr.	Vit laminat -10 -direktlaminat	Valfri kulör -09* Högtrycks- laminat -05**	Vitpig. askfanér -90 Ekfanér -70 Björkfanér -60 Bokfanér -50	
Hylla 2 × A4 höjd 838, djup 380							
				310	10 10 004-	2 681 :-	
				600	10 10 026-	3 125 :-	
				800	10 10 048-	3 578 :-	
				890	10 10 070-	3 920 :-	
Med dörrar							
				310	10 10 104-	3 172 :-	
				600	10 10 126-	4 143 :-	
				800	10 10 148-	4 599 :-	
				890	10 10 170-	4 971 :-	
Skjutdörrskåp							
				890	10 10 201-	6 287 :-	
				1200	10 10 207-	6 955 :-	
Hylla 3 × A4 höjd 1190, djup 380							
				310	10 10 009-	3 329 :-	
				600	10 10 031-	3 955 :-	
				800	10 10 053-	4 799 :-	
				890	10 10 075-	5 365 :-	
Med dörrar							
					310	10 10 109-	3 908 :-
					600	10 10 131-	5 282 :-
					800	10 10 153-	6 031 :-
					890	10 10 175-	6 645 :-
					1200	10 10 176-	6 940 :-
Skjutdörrskåp							
				890	10 10 203-	7 593 :-	
				1200	10 10 209-	8 446 :-	
Hylla 4 × A4 höjd 1542, djup 380							
				310	10 10 013-	4 106 :-	
				600	10 10 035-	4 922 :-	
				800	10 10 057-	6 079 :-	
				890	10 10 079-	6 982 :-	
Med dörrar							
				310	10 10 113-	4 892 :-	
				600	10 10 135-	6 901 :-	
				800	10 10 157-	7 674 :-	
				890	10 10 179-	8 653 :-	
Skjutdörrskåp							
				890	10 10 204-	9 324 :-	
				1200	10 10 210-	10 367 :-	



*Startkostnad tillkommer för lackering i valfri kulör, 2 500:-/kulör. För 0500-N – ingen startkostnad. Rörig kostnad tillkommer för lackering av enskilda delar i valfri kulör.

**Avser laminat ur Formica Collection - sortiment Colors. För annat laminat än vit F2255 tillkommer startkostnad på 4 600:-/kulör.

A4+ Källsortering

		Djup	Höjd	Bredd	Art.nr.	Vit laminat -10 -direktlaminat	Valfri kulör -09* Högtrycks- laminat -05**	Vitpig. askfanér -90 Ekfanér -70 Björkfanér -60 Bokfanér -50
--	--	------	------	-------	---------	-----------------------------------	--	---

Bänkskiva tillkommer vid köp av disk - se diskskivor sid. 40

		Djup	Höjd	Bredd	Art.nr.	Vit laminat -10 -direktlaminat	Valfri kulör -09* Högtrycks- laminat -05**	Vitpig. askfanér -90 Ekfanér -70 Björkfanér -60 Bokfanér -50
Källsortering Moduler								
Häl 220 x 320								
		600	1155	600	10 19 008-	5 739 :-	10 343 :-	12 412 :-
		750	1155	650	10 19 000-	6 127 :-	10 528 :-	12 634 :-

Passande kärl för modulerna
140 l/modul 190 l/modul

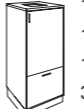
		Djup	Höjd	Bredd	Art.nr.	Vit laminat -10 -direktlaminat	Valfri kulör -09* Högtrycks- laminat -05**	Vitpig. askfanér -90 Ekfanér -70 Björkfanér -60 Bokfanér -50
Passande kärl för modulerna								
	1 st 21 l/låda	3 lådor -	600	1155	340	10 19 010-	7 516 :-	9 944 :-
	1 st 19 l + 10 l/låda	3 lådor -	750	1155	340	10 19 012-	7 812 :-	10 236 :-
	3 st 10 l/låda							11 932 :-
	1 st 60 l/överfack	1 dörr 1 låda -	600	1155	340	10 19 011-	5 381 :-	7 399 :-
	1 st 21 l/låda	1 dörr 1 låda -	750	1155	340	10 19 013-	5 728 :-	7 761 :-
	1 st 19 l + 10 l/låda							8 879 :-
	3 st 10 l/låda							9 314 :-







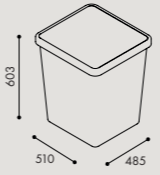
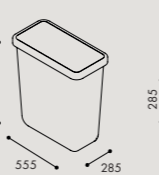
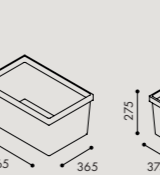
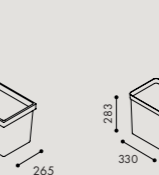
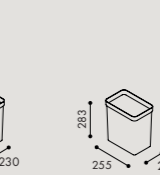
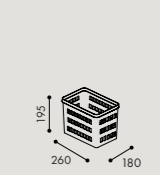
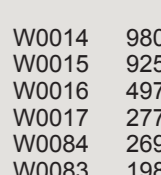
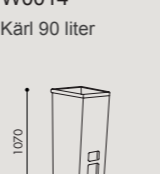

Passar med postsorteringsmodul på s.45

	Kärlsorteringsenhet för 60 L kärl	1 dörr -	580	1057	472	10 16 022 -	5 714 :-	7 835 :-
---	--	----------	-----	------	-----	-------------	----------	----------

Passar 2xA4+ diskar

	Passande kärl i modul							
	1st 60-literskärl	1 dörr -	600	838	340*	10 19 018-	4 681 :-	5 843 :-
	<small>Obs! 60-literskärl i vagn finns som tillval, sockel tas bort och stomme/dörr går ner till golv. *Finns även i bredd 600mm för 90-literskärl. Kontakta oss gärna för att hitta rätt lösning för era behov!</small>							7 012 :-

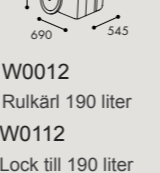
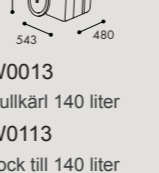
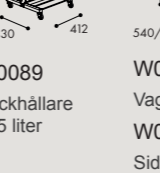

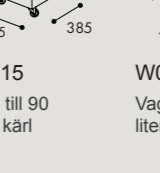







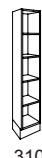





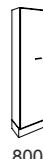

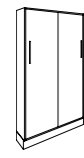
	Passande kärl i modul	2 lådor -	600	838	340	10 19 019-	5 529 :-	7 455 :-
	1st 21L/låda							8 947 :-
	1st 19L + 10L/låda							
	3st 10L/låda							

		Art.nr.	Pris
	W0014 Kärl 90 liter	W0014	980 :-
	W0015 Kärl 60 liter	W0015	925 :-
	W0016 Kärl 42 liter, inkl 2 skiljeväggar	W0016	497 :-
	W0017 Kärl 21 liter	W0017	277 :-
	W0084 Kärl 19 liter	W0084	269 :-
	W0083 Kärl 10 liter	W0083	198 :-
	W0145 Kompostkärl 8 liter	W0145	269 :-
	W0012 Rullkärl 190 liter	W0012	2163 :-
	W0013 Rullkärl 140 liter	W0013	1720 :-
	W0089 Säckhållare 125 liter	W0112	270 :-
	W0101 Vagn för kartonger M	W0113	270 :-
	W0115 Vagn till 90 liters kärl	W0089	2476 :-
	W0116 Vagn till 90 liters kärl	W0101	4816 :-
	W0103 Sidor till vagn M	W0103	454 :-
	W0102 Vagn för kartonger L	W0102	4816 :-
	W0104 Sidor till vagn L	W0104	475 :-
	W0115 Sidor till vagn L	W0115	1451 :-
	W0116 Sidor till vagn L	W0116	1451 :-

*Startkostnad tillkommer för lackering i valfri kulör, 2 500:-/kulör. För 0500-N – ingen startkostnad. Rörig kostnad tillkommer för lackering av enskilda delar i valfri kulör.

**Avser laminat ur Formica Collection - sortiment Colors. För annat laminat än vit F2255 tillkommer startkostnad på 4 600:-/kulör.











A4+ Högskåp djup 380

	Bredd	Art.nr.	Vit laminat -10 -direktlaminat	Valfri kulör -09* Högtrycks- laminat -05**	Vitpig. askfanér -90 Ekfanér -70 Björkfanér -60 Bokfanér -50
Hylla 5 × A4 höjd 1894, djup 380					
	310	10 10 017-	4 549 :-	6 441 :-	7 729 :-
	600	10 10 039-	5 456 :-	8 002 :-	9 603 :-
	800	10 10 061-	7 035 :-	9 433 :-	11 321 :-
	890	10 10 083-	8 135 :-	10 715 :-	12 857 :-
Med dörrar					
	310	10 10 117-	5 377 :-	7 767 :-	9 321 :-
	600	10 10 139-	7 069 :-	10 465 :-	12 558 :-
	800	10 10 161-	8 803 :-	10 928 :-	13 115 :-
	890	10 10 183-	10 007 :-	15 741 :-	18 890 :-
Skjutdörrskåp					
	890	10 10 205-	10 393 :-	15 077 :-	18 092 :-
	1200	10 10 211-	11 862 :-	18 156 :-	21 788 :-
Hylla 6 × A4 höjd 2246, djup 380					
	310	10 10 019-	5 137 :-	7 636 :-	9 163 :-
	600	10 10 041-	6 135 :-	8 814 :-	10 577 :-
	800	10 10 062-	7 534 :-	10 528 :-	12 634 :-
	890	10 10 085-	9 435 :-	11 980 :-	14 375 :-
Med dörrar					
	310	10 10 119-	5 670 :-	8 474 :-	10 169 :-
	600	10 10 141-	6 964 :-	11 351 :-	13 621 :-
	800	10 10 162-	9 507 :-	11 811 :-	14 173 :-
	890	10 10 185-	10 857 :-	15 286 :-	18 343 :-

*Startkostnad tillkommer för lackering i valfri kulör, 2 500:-/kulör. För 0500-N – ingen startkostnad. Rörlig kostnad tillkommer för lackering av enskilda delar i valfri kulör.

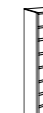
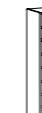
**Avser laminat ur Formica Collection - sortiment Colors. För annat laminat än vit F2255 tillkommer startkostnad på 4 600:-/kulör.

A4+ Post/sorteringsmoduler

	Bredd	Art.nr.	Vit laminat -10 -direktlaminat	Valfri kulör -09* Högtrycks- laminat -05**	Vitpig. askfanér -90 Ekfanér -70 Björkfanér -60 Bokfanér -50
Sorteringsmoduler 1 × A4 höjd 371, djup 380					
	310	10 14 012-	1 608 :-	2 343 :-	2 811 :-
	600	10 14 015-	2 555 :-	4 002 :-	4 802 :-
	890	10 14 018-	3 213 :-	5 394 :-	6 472 :-
310 = inkl. 3 hyllor (max 10 hyllor) 600 = inkl. 6 hyllor (max 20 hyllor) 890 = inkl. 9 hyllor (max 30 hyllor)					
Sorteringsmoduler 2 × A4 höjd 723, djup 380					
	310	10 14 013-	2 248 :-	3 593 :-	4 311 :-
	600	10 14 016-	3 744 :-	6 273 :-	7 528 :-
	890	10 14 019-	4 907 :-	8 716 :-	10 459 :-
310 = inkl. 7 hyllor (max 21 hyllor) 600 = inkl. 14 hyllor (max 42 hyllor) 890 = inkl. 21 hyllor (max 63 hyllor)					
Sorteringsmoduler 3 × A4 höjd 1075, djup 380					
	310	10 14 023-	3 158 :-	4 847 :-	5 817 :-
	600	10 14 024-	5 726 :-	8 433 :-	10 120 :-
	890	10 14 025-	6 892 :-	11 771 :-	14 125 :-
310 = inkl. 11 hyllor (max 32 hyllor) 600 = inkl. 22 hyllor (max 64 hyllor) 890 = inkl. 33 hyllor (max 96 hyllor)					
Vid väggmontering av sorteringsmoduler rekommenderas att lägga till monteringslist, se s.52					
Underskåp till sorteringsmodul 2 x A4 höjd 838, djup 380 med utdragshylla					
	600	10 19 004-	3 796 :-	5 421 :-	6 506 :-
	890	10 19 005-	5 287 :-	7 465 :-	8 957 :-
Med utdragshylla och dörrar					
	600	10 19 002-	4 631 :-	6 795 :-	8 155 :-
	890	10 19 003-	5 590 :-	8 323 :-	9 987 :-

Tillbehör - se även [sid 51-53](#)

Sorteringshylla, inkl bärlist
Standard, mörkgrå plåthylla. Vitlack mot tillägg.

Namnetikettlist
L100 H16

Art.nr. Pris

1090 09 899 155 :-

1016 01 509 21 :-

*Startkostnad tillkommer för lackering i valfri kulör, 2 500:-/kulör. För 0500-N – ingen startkostnad. Rörlig kostnad tillkommer för lackering av enskilda delar i valfri kulör.

**Avser laminat ur Formica Collection - sortiment Colors. För annat laminat än vit F2255 tillkommer startkostnad på 4 600:-/kulör.

A4+ Post/sorteringsmoduler

	Bredd	Art.nr.	Vit laminat -10 -direktlaminat	Valfri kulör -09* Högtrycks- laminat -05**	Vitpig. askfanér -90 Ekfanér -70 Björkfanér -60 Bokfanér -50
--	-------	---------	-----------------------------------	--	---

Hylla - bredd 310
djup 380, höjd 1542
Med 7 sorteringshyllor
och underskåp med
utdragshylla



310 10 19 021- 5 488 :- 8 177 :- 9 812 :-

Hylla - bredd 600
djup 380, höjd 1542
Med 14 sorteringshyllor
och underskåp med
utdragshylla



600 10 19 022- 8 087 :- 13 081 :- 15 698 :-

Hylla - bredd 890
djup 380, höjd 1542
Med 21 sorteringshyllor
och underskåp med
utdragshylla



890 10 19 023- 10 351 :- 17 052 :- 20 463 :-

Postsorteringsfack - bredd 310, 600, 890
djup 380, höjd 1894

Med 10 fack
Med 20 fack
Med 30 fack
Lås ingår

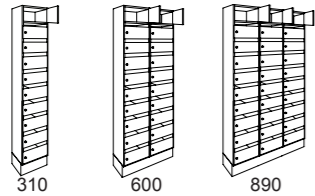

310	10 16 006-	9 233 :-	12 184 :-	14 621 :-
600	10 16 014-	16 618 :-	22 502 :-	27 002 :-
890	10 16 015-	24 001 :-	32 761 :-	39 314 :-



*Startkostnad tillkommer för lackering i valfri kulör, 2 500:-/kulör. För 0500-N – ingen startkostnad. Rörlig kostnad tillkommer för lackering av enskilda delar i valfri kulör.

**Avser laminat ur Formica Collection - sortiment Colors. För annat laminat än vit F2255 tillkommer startkostnad på 4 600:-/kulör.

A4+ Post- och källsortering

Bänkskiva tillkommer vid köp av disk
- se diskskivor sid. 40

	Bredd	Art.nr.	Vit laminat -10 -direktlaminat	Valfri kulör -09* Högtrycks- laminat -05**	Vitpig. askfanér -90 Ekfanér -70 Björkfanér -60 Bokfanér -50
--	-------	---------	-----------------------------------	--	---

A4+ postsortering i låda för inkommande och utgående post.
djup 580, bredd, 472, höjd 1057 (sockel 157mm)

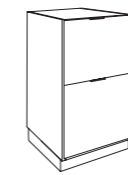

10 16 020

Inkommande post i
hängmappar i
folioformat*



10 16 021 -

Utgående post**

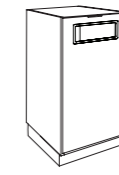

10 16 022 -

Källsorteringsenhet
för 60-literskärl

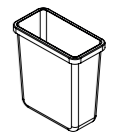

W0015

60 liter kärl

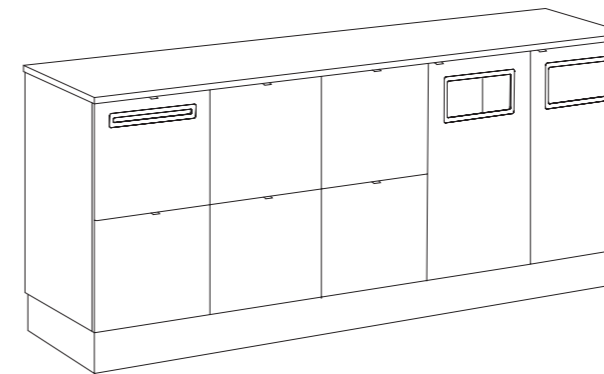

10 16 020	6 220 :-	8 341 :-	10 010 :-
10 16 021 -	6 726 :-	8 847 :-	10 617 :-
10 16 022 -	5 714 :-	7 835 :-	9 402 :-
W0015	925 :-		

Profilhandtag i rostfri look ingår, annat handtag/knopp på förfrågan.
För fristående placering av enheten komplettera med täcksidor och extra rygg. Kontakta oss gärna så hjälper vi dig!
*mappar ingår ej
**anpassad för postens blå plastback

Tidskriftshyllor

höjd 1894, djup 380



5× A4, 310



10× A4, 600



15× A4, 890

310	10 10 018-	5 671 :-	8 434 :-	10 121 :-
600	10 10 040-	9 492 :-	14 922 :-	17 907 :-
890	10 10 084-	13 318 :-	21 407 :-	25 689 :-

A4+ Tower

höjd 1200, djup 800



400	A4TS-	9 195 :-	12 983 :-	15 742 :-
-----	-------	----------	-----------	-----------

Sidoförvaring med utdragbar sida, förvaring för 3XA4 på höjden



*Startkostnad tillkommer för lackering i valfri kulör, 2 500:-/kulör. För 0500-N – ingen startkostnad. Rörlig kostnad tillkommer för lackering av enskilda delar i valfri kulör.

**Avser laminat ur Formica Collection - sortiment Colors. För annat laminat än vit F2255 tillkommer startkostnad på 4 600:-/kulör.

A4+ Garderob/förvaring

Bredd	Art.nr.	Vit laminat -10 -direktlaminat	Valfri kulör -09* Högtrycks- laminat -05**	Vitpigm. askfanér -90 Ekfanér -70 Björkfanér -60 Bokfanér -50
-------	---------	-----------------------------------	--	--



Garderob - höjd 1894, djup 580 Lås ingår

			310	10 16 004-	5 994 :-	8 799 :-	10 558 :-
			600	10 16 012-	9 689 :-	14 589 :-	17 506 :-
			890	10 16 013-	12 043 :-	20 476 :-	24 571 :-

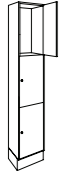
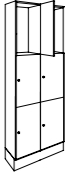
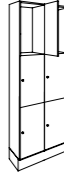
Privatfack - höjd 1894, djup 380 Lås ingår

3 fack	6 fack	9 fack					
			310	10 16 007-	5 379 :-	8 103 :-	9 723 :-
			600	10 16 008-	10 196 :-	14 303 :-	17 163 :-
			890	10 16 009-	14 370 :-	20 457 :-	24 549 :-
Med akryllucka							
			310	10 16 107-	6 389 :-	9 114 :-	10 080 :-
			600	10 16 108-	12 218 :-	16 324 :-	19 184 :-
			890	10 16 109-	17 403 :-	23 490 :-	27 582 :-

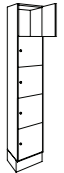
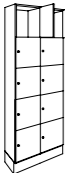
Privatfack - höjd 1894, djup 380 Lås ingår

5 fack	10 fack	15 fack					
			310	10 16 005-	7 336 :-	11 516 :-	13 820 :-
			600	10 16 010-	12 810 :-	17 519 :-	21 023 :-
			890	10 16 011-	18 294 :-	25 172 :-	30 207 :-
Med akryllucka							
			310	10 16 105-	8 791 :-	12 971 :-	15 274 :-
			600	10 16 110-	15 719 :-	20 429 :-	23 933 :-
			890	10 16 111-	22 658 :-	29 537 :-	34 571 :-

Privatfack - höjd 1894, djup 580 Lås ingår

4 luckor, 2 st i bredd, 2 st i höjd	800	A4P2-	12 599 :-	17 765 :-	21 544 :-
9 luckor, 3 st i bredd, 3 st i höjd	890	A4P1-	15 070 :-	21 437 :-	25 549 :-

Tillbehör- se även sid 47-50	Art. nr.	Pris
Gummimatta	10 90 141 99	191 :-
Spegel	10 90 142 99	311 :-
Krok på stång	10 90 21 099	29 :-
Klädkrok i aluminium	10 90 22 099	44 :-
Lås	10 90 032 99-	409 :-
Tillägg huvudnyckel	10 90 112 99-	191 :-

För fler lösningar för personlig förvaring, se Flex [s. 5-15](#)

*Startkostnad tillkommer för lackering i valfri kulör, 2 500:-/kulör. För 0500-N – ingen startkostnad. Rörlig kostnad tillkommer för lackering av enskilda delar i valfri kulör.

**Avser laminat ur Formica Collection - sortiment Colors. För annat laminat än vit F2255 tillkommer startkostnad på 4 600:-/kulör.

Tillbehör

Art.nr.	Vit laminat -10 -direktlaminat	Valfri kulör -09* Högtrycks- laminat -05**	Vitpigm. askfanér -90 Ekfanér -70 Björkfanér -60 Bokfanér -50
---------	-----------------------------------	--	--

Hyllplan 380 djup

Hyllplan 310 x 380	1020 019-	212 :-	311 :-	373 :-
Hyllplan 600 x 380	1020 023-	334 :-	432 :-	519 :-
Hyllplan 800 x 380	1020 027-	581 :-	656 :-	787 :-
Hyllplan 890 x 380	1021 007-	783 :-	844 :-	1 013 :-

Hyllplan 580 djup

Hyllplan 310 x 580	1020 020-	292 :-	380 :-	455 :-
Hyllplan 400 x 580	1020 020X	382 :-	554 :-	669 :-
Hyllplan 600 x 580	1020 024-	401 :-	585 :-	703 :-
Hyllplan 800 x 580	1020 028-	764 :-	1 058 :-	1 270 :-
Hyllplan 890 x 580	1020 029-	906 :-	1 272 :-	1 526 :-

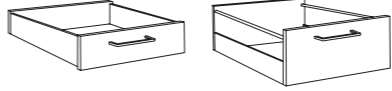
		djup 380				
	1/2 x A4	310	10 70 002-	573 :-	746 :-	896 :-
	1 x A4	310	10 70 005-	792 :-	988 :-	1 186 :-
	1/2 x A4	600	10 70 008-	667 :-	869 :-	1 043 :-
	1 x A4	600	10 70 011-	941 :-	1 155 :-	1 386 :-
	1/2 x A4	800	10 70 030-	776 :-	971 :-	1 165 :-
1 x A4	800	10 70 028-	983 :-	1 257 :-	1 509 :-	

		djup 580				
	1/2 x A4	310	10 70 003-	634 :-	814 :-	978 :-
	1 x A4	310	10 70 006-	867 :-	1 071 :-	1 285 :-
	1/2 x A4	600	10 70 009-	720 :-	910 :-	1 091 :-
	1 x A4	600	10 70 012-	958 :-	1 116 :-	1 339 :-
	1/2 x A4	800	10 70 032-	813 :-	1 011 :-	1 213 :-
1 x A4	800	10 70 029-	1 001 :-	1 217 :-	1 461 :-	

		Lådsats 580 djup				
	1/2 x A4	600	10 70 101	1 187 :-	1 187 :-	1 424 :-
	1/2 x A4	800	10 70 102	1 187 :-	1 187 :-	1 424 :-
	1/2 x A4	890	10 70 103	1 187 :-	1 187 :-	1 424 :-

Lådsats till skjutdörrskåp	10 70 104-	660 :-
----------------------------	------------	--------

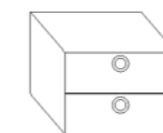

Lös lådsats som komplettering till skjutdörrskåp. Med 2 lådor (lås ingår ej) höjd 330, djup 300, bredd 400

*Startkostnad tillkommer för lackering i valfri kulör, 2 500:-/kulör. För 0500-N – ingen startkostnad. Rörlig kostnad tillkommer för lackering av enskilda delar i valfri kulör.

**Avser laminat ur Formica Collection - sortiment Colors. För annat laminat än vit F2255 tillkommer startkostnad på 4 600:-/kulör.

Tillbehör

Art.nr.	Vit laminat -10 -direktlaminat	Valfri kulör -09* Högtrycks- laminat -05**	Vitpig. askfanér -90 Ekfanér -70 Björkfanér -60 Bokfanér -50
---------	-----------------------------------	--	---

Tidskrifthyllplan	bredd	Art.nr.	Pris	Pris	Pris
	310	10 25 001-	224 :-	366 :-	439 :-
	600	10 25 002-	305 :-	573 :-	688 :-
	800	10 25 003-	336 :-	634 :-	760 :-
	890	10 25 004-	367 :-	753 :-	904 :-

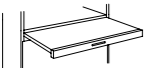
Utdragshylla	bredd	djup	Art.nr.	Pris	Pris	Pris
	600	380	10 71 006-	569 :-	896 :-	1 075 :-
	800	380	10 71 007-	584 :-	949 :-	1 139 :-
	890	380	10 71 008-	595 :-	1 025 :-	1 229 :-
	600	580	10 71 009-	596 :-	1 110 :-	1 332 :-
	800	580	10 71 010-	627 :-	1 265 :-	1 518 :-
	890	580	10 71 011-	649 :-	1 341 :-	1 609 :-

Monteringslist för väggskåp	Art.nr.	Pris	Pris	Pris
Pris per löpmetr	10 83 004-	306 :-	397 :-	476 :-



Hängmappstag	djup	Art.nr.	Pris	Pris
Passar till låda 1x A4, B600, 800 samt 890	380	10 70 100	419 :-	
(2 st mappar i bredd ryms i 890mm)	580	10 70 104	419 :-	

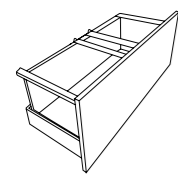

Övriga tillbehör	Art.nr.	Pris	Art.nr.	Pris
Ben / st (Ställbara fötter)	höjd 120	1086 007 94	184 :-	Extra hög sockel 380 djup, 157 mm
	150	1086 008 94	184 :-	
Hjul / st Bromsbara hjul	1090 083 99	109 :-	1081 000	151 :-

Kärl för källsortering finns på [sida 32](#)

Lackering av enskilda delar i valfri kulör

Saknar du något?
Kontakta oss gärna för fler alternativ av kärl, handtag, lås
eller andra tillbehör.

*Startkostnad tillkommer för lackering i valfri kulör, 2 500:-/kulör. För 0500-N – ingen startkostnad. Rörlig kostnad tillkommer för lackering av enskilda delar i valfri kulör.

**Avser laminat ur Formica Collection - sortiment Colors.
För annat laminat än vit F2255 tillkommer startkostnad på 4 600:-/kulör.

Tillbehör

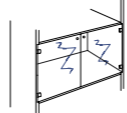
Dörrsats glas	bredd	höjd	Art.nr	Pris	bredd	höjd	Art.nr	Pris
	310	371	10 51 009 79	1 301 :-	800	723	10 51 015 79	2 746 :-
	600	371	10 51 010 79	2 598 :-	890	723	10 51 016 79	2 793 :-
	800	371	10 51 011 79	2 608 :-	310	1075	10 51 017 79	1 395 :-
	890	371	10 51 012 79	2 651 :-	600	1075	10 51 018 79	2 793 :-
	310	723	10 51 013 79	1 373 :-	800	1075	10 51 019 79	2 867 :-
	600	723	10 51 014 79	2 696 :-	890	1075	10 51 020 79	2 935 :-

Belysning	Art.nr	Pris
2 st LED 3W inkl. drivdon	10 90 150 99	2 454 :-



Krokar	Pris
Krok på stång i plast	29 :-
Klädkrok i aluminium	44 :-

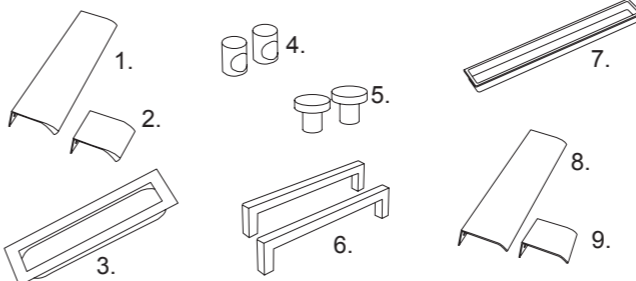

Akryllucka	Pris
Finns i flera storlekar	Pris på förfrågan
Se även s. 46 för färdiga moduler med akryllucka	

Knoppar/handtag	Art.nr	Pris	Art.nr	Pris	
	1. Profilhandtag	10 90 023 99	92 :-	Möbellås inkl. 2 st nycklar tillägg lika låsning huvudnyckel	
	2. Profilhandtag rostfri look 200mm	10 90 213 99	124 :-		10 90 032 99 409 :-
	3. Infällnadshandtag rostfri look 160x50	10 90 215 99	311 :-		10 90 033 99 59 :-
	4. Knopp 33 blank	10 90 015 99	83 :-	10 90 112 99 191 :-	
	4. Knopp 34 rostfri	10 90 216 99	83 :-	Hänglåsklinka Exkl. lås.	
	5. Knopp 42 rostfri look	10 90 242 99	83 :-		595 :-
	5. Knopp 43 krom	10 90 243 99	83 :-	Kodlås Manuellt.	
	6. Handtag 72 matt c/c 128mm (standard)	10 90 016 99	92 :-		1 323 :-
	6. Handtag 73 blank c/c 128mm	10 90 017 99	92 :-	Kodlås Elektroniskt.	
6. Handtag 75 svart c/c 128mm	10 90 275 99	92 :-	Pris på förfrågan		
6. Handtag 76 vit c/c 128mm	10 90 276 99	92 :-	RFID-lås RFID-lås, elektroniskt. EM eller Mifare		
7. Infällnadshandtag svart 160x20	10 90 216 99	298 :-		Pris på förfrågan	
8. Profilhandtag svart 200mm	10 90 245 99	124 :-			
8. Profilhandtag vit 200mm	10 90 246 99	124 :-			
9. Profilhandtag svart 45mm	10 90 247 99	92 :-			
9. Profilhandtag vit 45mm	10 90 248 99	92 :-			

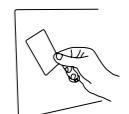
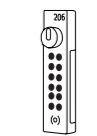
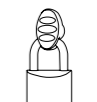
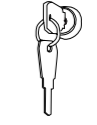

A4+ Prisexempel

Kombinerade versioner av A4+ kopieringsrummet, återvinning och förvaring.

Dessa kombinationer består av diskar, väggskåp samt postsortering och har plats för olika rull- och sorteringskärl (säljes separat).

Modulerna säljs i vit laminat som standard men finns även med annat laminat, lack eller fanér.

Krönskiva inkl. håltagning ingår i dessa versioner. Bygelhandtag i rostfritt (matt) ingår.



A4D1
Arbetsbänk med skåp

Art.nr.	Vitpig. askfanér -90		
	Vit laminat -10 -direktlaminat	Valfri kulör -09* Högtrycks- laminat -05**	Ekfanér -70 Björkfanér -60 Bokfanér -50
A4D1-	12 853 :-	20 584 :-	23 848 :-
2 st disk med slagdörrar, samt gemensam krönskiva höjd 900, djup 580, bredd 1600			



A4D2
Arbetsbänk med skåp och lådmodul

Art.nr.	Vitpig. askfanér -90		
	Vit laminat -10 -direktlaminat	Valfri kulör -09* Högtrycks- laminat -05**	Ekfanér -70 Björkfanér -60 Bokfanér -50
A4D2-	13 457 :-	20 947 :-	24 284 :-
1 st disk med slagdörrar, 1 st lådmodul med 2 lådor, samt gemensam krönskiva höjd 900, djup 580, bredd 1600			



A4K1 Kopieringstation

Kombination av väggskåp, diskar med parluckor och lådor.
Total längd 1400 mm.

Socketns höjd är 157 mm i grå laminat eller som stommen.

Art.nr.	Vitpig. askfanér -90		
	Vit laminat -10 -direktlaminat	Valfri kulör -09* Högtrycks- laminat -05**	Ekfanér -70 Björkfanér -60 Bokfanér -50
A4K1-	21 400 :-	31 134 :-	37 732 :-
Enheten består av: 1 st disk B800 x D580 x H900 med pardörrar 1 st disk B600 x D580 x H900 med 2 lådor 1 st bänkskiva L1400 mm x H19 mm 1 st väggskåp B800 x D380 x H723 med pardörrar 1 st väggskåp B600 x D380 x H723 med pardörrar			

Lådorna har fullutdrag och mjukstängning om inte annat anges.

A4+ Prisexempel

Kombinerade versioner av A4+ kopieringsrummet, återvinning och förvaring.

Dessa kombinationer består av diskar, väggskåp samt postsortering och har plats för olika rull- och sorteringskärl (säljes separat).

Modulerna säljs i vit laminat som standard men finns även med annat laminat, lack eller fanér.

Krönskiva inkl. håltagning ingår i dessa versioner. Bygelhandtag i rostfritt (matt) ingår.



A4M1 Miljöstation

Kombination av diskar med parluckor och lådor. Total längd 940 mm. Socketns höjd är 95 mm i grå laminat eller som stommen. Observera att miljöstationen är tom, vi erbjuder olika kärl som passar till möbelen.



A4M2 Miljöstation

Kombination av diskar med parluckor och lådor. Total längd 1280 mm. Socketns höjd är 95 mm i grå laminat eller som stommen. Observera att miljöstationen är tom, vi erbjuder olika kärl som passar till möbelen.



A4K2 Kopieringstation

Kombination av väggskåp, diskar med parluckor, lådor samt postsortering med utdragningsbara sorteringsplåtar. Total längd 2000 mm. Socketns höjd är 157 mm i grå laminat eller som stommen.

Lådorna har fullutdrag och mjukstängning om inte annat anges.

Art.nr.	Vitpig. askfanér -90		
	Vit laminat -10 -direktlaminat	Valfri kulör -09* Högtrycks- laminat -05**	Ekfanér -70 Björkfanér -60 Bokfanér -50
A4M1-	15 202 :-	23 161 :-	27 877 :-
Enheten består av: 1 st disk B600 x D600 x H1155 med pardörrar 1 st disk B340 x D600 x H1155 med 3 lådor 1 st bänkskiva L940 mm x H19 mm 1 st hål i toppen för avfall			

Art.nr.	Vitpig. askfanér -90		
	Vit laminat -10 -direktlaminat	Valfri kulör -09* Högtrycks- laminat -05**	Ekfanér -70 Björkfanér -60 Bokfanér -50
A4M2-	20 941 :-	32 253 :-	38 687 :-
Enheten består av: 1 st disk B600 x D600 x H1155 med pardörrar 1 st disk B340 x D600 x H1155 med 3 lådor 1 st disk B340 x D600 x H1155 med 1 låda och 1 dörr 1 st bänkskiva L1280 mm x H19 mm 2 st hål i toppen för avfall			

Art.nr.	Vitpig. askfanér -90		
	Vit laminat -10 -direktlaminat	Valfri kulör -09* Högtrycks- laminat -05**	Ekfanér -70 Björkfanér -60 Bokfanér -50
A4K2-	32 511 :-	47 402 :-	57 408 :-
Enheten består av: 1 st disk B800 x D580 x H900 med pardörrar 1 st disk B600 x D580 x H900 med 2 lådor 1 st disk B600 x D580 x H900 med 4 lådor 1 st bänkskiva L2000 mm x H19 mm 1 st väggskåp B800 x D380 x H723 med pardörrar 1 st väggskåp B600 x D380 x H723 med pardörrar 1 st postsorteringsmodul B600 x D380 x H723			

Konsolhyllor

Vi erbjuder väggfasta hyllsystem och flexibla hängsystem i flera utföranden och modeller. Hyllplan, skenor och konsoler kan fås i flera utföranden.

Standardskenor 22x15mm, finns i ett flertal standardlängder från 200mm upp till 2600mm. Förstärkta skenor 22x22mm, finns i standardlängder från 600mm upp till 2600mm. Konsoler finns i djup 120mm - 670mm.

Hyllplan tillverkas som standard i vit melamin, andra utföranden på förfrågan.

Hyllplansmått anpassas efter kunds önskemål/behov.

Hyllplan med lamelkärna finns som tillval, samt tillbehör så som bokstöd, hyllgavlar etc.

Pris lämnas på förfrågan.

Kontakta oss gärna för en offert och hjälp att hitta rätt lösning för era behov!



Ritskåp

Dessa ritskåp är utformade för frekvent användning. Varje låda ska tåla tusentals utdragningar, kunna flyttas, byggas på och förbli lika stabila.

Skåpen finns i flera färger och utformas enligt önskemål. Handtag, knoppar och skåpsindelning väljs efter smak och behov. Dessa stilrena träskåp är funktionella, samtidigt ger de ett tilltalande intryck i kontorsmiljön.

Bredd x Djup x Höjd Format Material Art.nr Pris

Två skåp med toppskiva och sockel

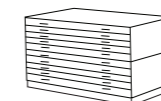

990 x 680 x 780	A1	Björk	AR 1023-B2	18 302 :-
990 x 680 x 780	A1	Bok	AR 1023-B1	18 052 :-
990 x 680 x 780	A1	Vitlack	AR 1023-V4	18 302 :-
1345 x 680 x 780	A1/A0	Björk	AR 2023-B2	30 275 :-
1345 x 680 x 780	A1/A0	Bok	AR 2023-B1	29 519 :-
1345 x 680 x 780	A1/A0	Vitlack	AR 2023-V4	29 519 :-

Tre skåp med toppskiva och sockel

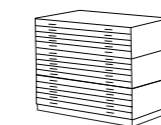

990 x 680 x 1125	A1	Björk	AR 1033-B2	25 788 :-
990 x 680 x 1125	A1	Bok	AR 1033-B1	25 412 :-
990 x 680 x 1125	A1	Vitlack	AR 1033-V4	25 788 :-
1345 x 680 x 1125	A1/A0	Björk	AR 2033-B2	42 812 :-
1345 x 680 x 1125	A1/A0	Bok	AR 2033-B1	41 678 :-
1345 x 680 x 1125	A1/A0	Vitlack	AR 2033-V4	41 678 :-

Påbyggnadssektion

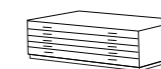

990 x 680 x 345	A1	Björk	AR 1010-B2	7 487 :-
990 x 680 x 345	A1	Bok	AR 1010-B1	7 360 :-
990 x 680 x 345	A1	Vitlack	AR 1010-V4	7 487 :-
1345 x 680 x 345	A1/A0	Björk	AR 2010-B2	12 536 :-
1345 x 680 x 345	A1/A0	Bok	AR 2010-B1	12 159 :-
1345 x 680 x 345	A1/A0	Vitlack	AR 2010-V4	12 159 :-



Längd x Djup x Höjd Format Material Art.nr Pris

Tillbehör

Toppskiva



990 x 680 x 20	A1	Björk	ARD 699-B2	2 412 :-
990 x 680 x 20	A1	Bok	ARD 699-B1	2 412 :-
990 x 680 x 20	A1	Vitlack	ARD 699-V4	2 412 :-
1345 x 680 x 20	A1/A0	Björk	ARD 613-B2	3 817 :-
1345 x 680 x 20	A1/A0	Bok	ARD 613-B1	3 817 :-
1345 x 680 x 20	A1/A0	Vitlack	ARD 613-V4	3 817 :-

Sockel



990 x 680 x 70	A1	Björk	ARD 369-B2	922 :-
990 x 680 x 70	A1	Bok	ARD 369-B1	922 :-
990 x 680 x 70	A1	Vitlack	ARD 369-V4	922 :-
1345 x 680 x 70	A1/A0	Björk	ARD 361-B2	1 232 :-
1345 x 680 x 70	A1/A0	Bok	ARD 361-B1	1 232 :-
1345 x 680 x 70	A1/A0	Vitlack	ARD 361-V4	1 232 :-

Fallbygel

1345 mm	A1/A0, A0	ARD 134	399 :-
990 mm	A1	ARD 099	377 :-

Centrallås 5 lås ARD 140 928 :-

Delningslist längd 205 mm ARD 145-FO 168 :-

Extra rygg (vid synlig baksida) 5 lådor

A1	Björk	ARD 150-B2	1 203 :-
A1	Bok	ARD 150-B1	1 203 :-
A1	Vitlack	ARD 150-V4	1 203 :-
A1/A0	Björk	ARD 152-B2	1 203 :-
A1/A0	Bok	ARD 152-B1	1 203 :-
A1/A0	Vitlack	ARD 152-V4	1 203 :-

Ritskåp finns även i plåt .

Andra färger mot offert.

LUNDIA TRÄ

En klassiker i Norrländsk furu

I Lundia Träs hyllsystem möts design och praktiska lösningar. Vi skräddarsyr en lösning som passar ditt förvaringsbehov och dina lokaler. Välj mellan en enkel bokhylla för dina böcker och ägodelar, eller ett stadigt arkiv för kompakt förvaring.

Lundia Trä tillverkas av stark norrländsk furu som torkas i våra egna ugnar för att ge bästa styrka och kan kombineras med gavlar, dörrar, handtag och belysning efter dina önskemål. Produktionen sker på vår anläggning i Gnesta. Där ställer vi höga krav på allt från råvaror till produktion och distribution.



Lundia Trä

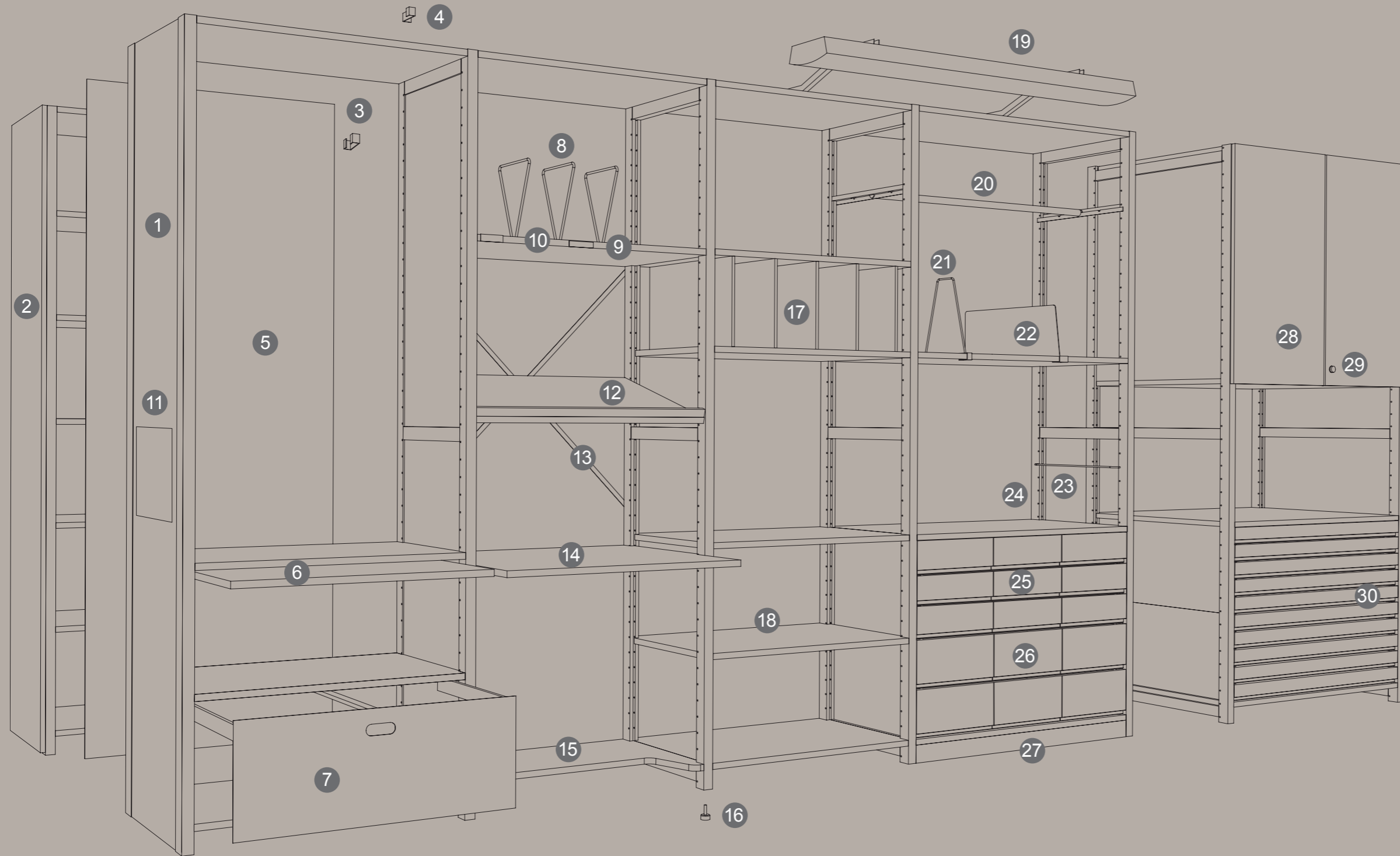

Lundia Trä

Lundia Trä är en klassiker sedan mer än 80 år. Den intelligenta konstruktionen har kopierats många gången men originalet är fortfarande starkast. Allt tillverkas som vanligt i Gnesta och vi har stor leveransberedskap med ett omfattande lager.

För arkivlösningar kontakta din [närmaste Lundqvistare](#).

1. Fyllt yttergavel
2. Front, fanerad, lackerad eller textil kläd
3. Gavelklämma
4. Väggfäste
5. Rygg, vitlackad träfiberskiva
6. Utdragshylla längd 740, 940, 1140 mm
djup 250/270, 300, 400 mm
7. Hängmappsram med front,
längd 800, 1000 mm - djup 300, 400 mm
8. Stöbyglar höjd 210 mm och 275 mm, vitlackerade

9. Etikettlist, plast 80 x 17 mm
10. Etikethållare, plåt 70x20
11. Infoskylt, A5, A4
12. Tidskriftshylla furu, längd 800, 1000 och 1200 mm, djup 350 mm
längd 800 och 1000 mm, djup 450 mm
13. Krysstag
14. Skrivskiva furu, inklusive tippspärr. Längd 800 och 100 mm
Djup 400/300 och 600/400 mm
15. Insvängd hylla furu, längd 800 och 1000 mm, djup 250/400 mm
16. Ställbar fot.

17. Mellanvägg, höjd 130, 180, 230, 280, 330 och 430 mm.
djup 300, 400, 500 och 600 mm
18. Hyllplan
19. Belysning
20. Klädstång
21. Pärmstöd, vitlackerat
22. Hyllavskiljare 250, 300, 400 mm, höjd 180 mm
23. Pärmstyrare, djup 300 och 400 mm
24. Öppen gavel
25. 9-lädsfack, höjd 400 mm

26. 6-lädsfack, höjd 400 mm
27. Sockel furu, längd 800, 1000 och 1200 mm
höjd 65 och 165 mm
28. Dörrar
29. Lås till dörr
30. Ritningshurts A1, längd 1000 mm
djup 750 mm, höjd 330 mm

Lundia Trä

Bilden visar standardmått på Lundia trä i furu klarlack. Priser presenteras till de mest förekommande måtten. För ytterligare prisinformation kontakta ert närmaste Lundqvistkontor.

Höjder	Längder	Djup
2980		
2880		
2580		
2480		
2380		
2280		
2180		
2080		
1980		
1880		
1830		
1730		
1480		
1380		
880		
	532	240 270 300 400 500 600 750



Öppen gavel
furu klarlack

Fylld yttergavel
furu klarlack

25. Öppen gavel

Höjd × Djup	Art.nr	Pris
1880 × 270**	30 20 037 30	542 :-
1880 × 300	30 20 038 30	542 :-
1880 × 400	30 20 039 30	573 :-
1880 × 500	30 20 040 30	603 :-
1880 × 600	30 20 041 30	630 :-
1880 × 750	30 20 042 30	682 :-
1980 × 270**	30 20 044 30	555 :-
1980 × 300	30 20 045 30	555 :-
1980 × 400	30 20 046 30	590 :-
1980 × 500	30 20 047 30	620 :-
1980 × 600	30 20 048 30	650 :-
1980 × 750	30 20 049 30	698 :-
2080 × 270**	30 20 051 30	582 :-
2080 × 300	30 20 052 30	582 :-
2080 × 400	30 20 053 30	611 :-
2080 × 500	30 20 054 30	639 :-
2080 × 600	30 20 055 30	667 :-
2080 × 750	30 20 056 30	713 :-
2180 × 270**	30 20 058 30	603 :-
2180 × 300	30 20 059 30	603 :-
2180 × 400	30 20 060 30	630 :-
2180 × 500	30 20 061 30	658 :-
2180 × 600	30 20 062 30	684 :-
2180 × 750	30 20 063 30	733 :-
2480 × 270**	30 20 076 30	704 :-
2480 × 300	30 20 077 30	708 :-
2480 × 400	30 20 078 30	733 :-
2480 × 500	30 20 079 30	762 :-
2480 × 600	30 20 080 30	789 :-
2480 × 750	30 20 081 30	792 :-
2580 × 270**	30 20 082 30	723 :-
2580 × 300	30 20 083 30	723 :-
2580 × 400	30 20 084 30	756 :-
2580 × 500	30 20 085 30	782 :-

Höjd × Djup	Art.nr	Pris
2580 × 400	30 20 084 30	756 :-
2580 × 500	30 20 085 30	782 :-
2580 × 600	30 20 086 30	811 :-
2580 × 750	30 20 087 30	858 :-
2880 × 270	30 20 088 30	643 :-
2880 × 300	30 20 089 30	823 :-
2880 × 400	30 20 090 30	854 :-
2880 × 500	30 20 091 30	912 :-
2880 × 600	30 20 092 30	921 :-
2880 × 750	30 20 093 30	782 :-
2980 × 270	30 20 094 30	643 :-
2980 × 300	30 20 095 30	838 :-
2980 × 400	30 20 096 30	876 :-
2980 × 500	30 20 097 30	912 :-
2980 × 600	30 20 098 30	953 :-
2980 × 750	30 20 099 30	782 :-

VIKTIGT! Krysstag monteras på var tredje sektion.

** Gäller för hyllplansdjup 250

Startkostnad vitlaser: 2 500:-
160:- per laserad del

Startkostnad betst: 5 000:-
230:- per betsad del

Priser anges i netto, ingen rabatt erbjuds på dessa.

Lundia Trä

1. Fylld yttergavel

Höjd × Djup	Art.nr	Pris
1880 × 270**	30 20 223 30	783 :-
1880 × 300	30 20 224 30	804 :-
1880 × 400	30 20 225 30	895 :-
1880 × 500	30 20 226 30	990 :-
1880 × 600	30 20 227 30	1 083 :-
1880 × 750	30 20 228 30	1 228 :-
1980 × 270**	30 20 230 30	817 :-
1980 × 300	30 20 231 30	834 :-
1980 × 400	30 20 232 30	933 :-
1980 × 500	30 20 233 30	1 026 :-
1980 × 600	30 20 234 30	1 125 :-
1980 × 750	30 20 235 30	1 272 :-
2080 × 270**	30 20 237 30	843 :-
2080 × 300	30 20 238 30	863 :-
2080 × 400	30 20 239 30	960 :-
2080 × 500	30 20 240 30	1 061 :-
2080 × 600	30 20 241 30	1 163 :-
2080 × 750	30 20 242 30	1 316 :-
2180 × 270**	30 20 244 30	872 :-
2180 × 300	30 20 245 30	892 :-
2180 × 400	30 20 246 30	997 :-
2180 × 500	30 20 247 30	1 098 :-
2180 × 600	30 20 248 30	1 199 :-
2180 × 750	30 20 249 30	1 364 :-
2480 × 270**	30 20 262 30	1 003 :-
2480 × 300	30 20 263 30	1 028 :-
2480 × 400	30 20 264 30	1 142 :-
2480 × 500	30 20 265 30	1 255 :-
2480 × 600	30 20 266 30	1 387 :-
2480 × 750	30 20 267 30	1 546 :-
2580 × 270**	30 20 268 30	1 034 :-
2580 × 300	30 20 269 30	1 060 :-
2580 × 400	30 20 270 30	1 180 :-
2580 × 500	30 20 271 30	1 293 :-
2580 × 600	30 20 272 30	1 408 :-
2580 × 750	30 20 273 30	1 588 :-
2880 × 270	30 20 274 30	1 151 :-
2880 × 300	30 20 275 30	1 185 :-
2880 × 400	30 20 276 30	1 318 :-
2880 × 500	30 20 277 30	1 452 :-
2880 × 600	30 20 278 30	1 604 :-
2880 × 750	30 20 279 30	1 604 :-
2980 × 270	30 20 280 30	1 185 :-
2980 × 300	30 20 281 30	1 212 :-
2980 × 400	30 20 282 30	1 350 :-
2980 × 500	30 20 283 30	1 494 :-
2980 × 600	30 20 284 30	1 628 :-
2980 × 750	30 20 285 30	1 842 :-

VIKTIGT! Krysstag monteras på var tredje sektion. ** Gäller för hyllplansdjup 250

* Kulörlackerad front offereras på begäran

* Textilklädd front offereras på begäran

19. Hyllplan

Längd × Djup	Art.nr	Pris
800 × 250**	30 10 002 30	206 :-
800 × 270	30 10 028 30	206 :-
800 × 300	30 10 003 30	236 :-
800 × 400	30 10 004 30	298 :-
800 × 500	30 10 005 30	377 :-
800 × 600	30 10 006 30	484 :-
800 × 750	30 10 007 30	712 :-
1000 × 250**	30 10 009 30	262 :-
1000 × 270	30 10 029 30	262 :-
1000 × 300	30 10 010 30	298 :-
1000 × 400	30 10 011 30	384 :-
1000 × 500	30 10 012 30	541 :-
1000 × 600	30 10 013 30	589 :-
1000 × 750	30 10 014 30	882 :-
1200 × 250**	30 10 016 30	323 :-
1200 × 270	30 10 030 30	323 :-
1200 × 300	30 10 017 30	437 :-
1200 × 400	30 10 018 30	490 :-
1200 × 500	30 10 019 30	604 :-
1200 × 600	30 10 020 30	710 :-
1200 × 750	30 10 021 30	1 038 :-

** Gäller för gaveldjup 270

14. Krysstag elförzinkat platt-järn

Längd × Djup	Art.nr	Pris
För hylllängd 500, staglängd 900	30 90 048 61	140 :-
För hylllängd 800/1000, staglängd 1363	30 90 049 61	140 :-
För hylllängd 1200, staglängd 1510	30 90 050 61	140 :-

VIKTIGT! Krysstag monteras på var tredje sektion

12. Infoskylt

Antal	Art.nr	Pris
Info-skyllt A5	30 90 246 70	101 :-
Info-skyllt A4	30 90 247 70	124 :-

5. Rygg träfiberskiva

Rygg träfiberskiva endast dubbelvit (färgkod 32) Dubbelsid. vit

Höjd × Bredd	Art.nr	Pris
1880 × 800	30 70 019 32	408 :-
1880 × 1000	30 70 020 32	560 :-
1880 × 1200	30 70 021 32	615 :-
1980 × 800	30 70 022 32	431 :-
1980 × 1000	30 70 023 32	536 :-
1980 × 1200	30 70 024 32	715 :-
2080 × 800	30 70 025 32	498 :-
2080 × 1000	30 70 026 32	622 :-
2080 × 1200	30 70 027 32	745 :-
2180 × 800	30 70 028 32	476 :-
2180 × 1000	30 70 029 32	722 :-
2180 × 1200	30 70 030 32	711 :-
2480 × 800	30 70 037 32	536 :-
2480 × 1000	30 70 038 32	675 :-
2480 × 1200	30 70 039 32	895 :-
2580 × 800	30 70 040 32	559 :-
2580 × 1000	30 70 041 32	715 :-
2580 × 1200	30 70 042 32	844 :-

8. Hängmappsram med front

vitlack, plåt, fronthöjd 270

Längd × Djup	Art.nr	Pris
800 × 300	30 90 067 24	2 474 :-
800 × 400	30 90 068 24	2 516 :-
800 × 400 lateral	30 90 071 24	2 519 :-
1000 × 300	30 90 069 24	2 487 :-
1000 × 400	30 90 070 24	2 519 :-
1000 × 400 lateral	30 90 072 24	2 519 :-
1200 × 300	30 90 065 24	2 487 :-
1200 × 400	30 90 066 24	2 519 :-

Spärr till hängmappsram med front

30 90 268 61 169 :-

Hängmappsram, vitlack, plåt

Längd × Djup	Art.nr	Pris
800 × 300	30 90 073 24	2 054 :-
800 × 400	30 90 074 24	2 098 :-
800 × 400 lateral	30 90 077 24	2 098 :-
1000 × 300	30 90 075 24	2 067 :-
1000 × 400	30 90 076 24	2 067 :-
1000 × 400 lateral	30 90 078 24	2 101 :-
1200 × 300	30 90 079 24	2 067 :-
1200 × 400	30 90 080 24	2 098 :-

Spärr till hängmappsram

30 90 267 61 169 :-

Lundia Trä

7. Utdragshylla furu klarlack

Längd×Djup	Art.nr	Pris
765 × 250/270	30 90 340 30	1 219 :-
965 × 250/270	30 90 341 30	1 219 :-
1165 × 250/270	30 90 342 30	1 219 :-
765 × 300	30 90 062 30	1 219 :-
965 × 300	30 90 063 30	1 251 :-
1165 × 300	30 90 064 30	1 241 :-
765 × 400	30 90 343 30	1 280 :-
965 × 400	30 90 344 30	1 219 :-
1165 × 400	30 90 345 30	1 219 :-

10. Ettikettlist

Självhäftande plastfickor + vit remsa		
Antal 100st	Art.nr	Pris
L80 x H17	30 90 055 70	1 071 :-

11. Ettikethållare, plåt 70x20

Antal	Art.nr	Pris
Förp. om 25 st	30 90 057 36	559 :-

13. Tidskriftshylla furu klarlack

Längd×Djup	Art.nr	Pris
800 × 350	30 90 081 30	698 :-
800 × 450	30 90 082 30	810 :-
1000 × 350	30 90 083 30	798 :-
1000 × 450	30 90 084 30	934 :-
1200 × 350	30 90 085 30	905 :-

15. Skrivskiva furu

Längd×Djup	Art.nr	Pris
800 × 300/400	30 90 121 30	1 902 :-
800 × 600/400	30 90 123 30	2 113 :-
1000 × 400/300	30 90 122 30	2 032 :-
1000 × 600/400	30 90 124 30	2 369 :-

16. Insvängd hylla

Inklusive tippspärr		
Längd×Djup	Art.nr	Pris
800 × 150/300	30 90 129 30	541 :-
800 × 250/400	30 90 131 30	657 :-
1000 × 150/300	30 90 130 30	614 :-
1000 × 250/400	30 90 132 30	736 :-

17. Ställbar fot

Monterad, per gavel		
Art.nr	Pris	
30 90 137 66	143 :-	

18. Mellanvägg

Ange antal som placeras mot topphyllor			
Höjd×Djup	Art.nr	Pris	
130 × 300	30 90 092 12	108 :-	
130 × 400	30 90 093 12	112 :-	
130 × 500	30 90 094 12	124 :-	
130 × 600	30 90 095 12	140 :-	
180 × 300	30 90 097 12	109 :-	
180 × 400	30 90 098 12	122 :-	
180 × 500	30 90 099 12	133 :-	
180 × 600	30 90 100 12	150 :-	
230 × 300	30 90 102 12	112 :-	
230 × 400	30 90 103 12	136 :-	
230 × 500	30 90 104 12	150 :-	
230 × 600	30 90 105 12	164 :-	
280 × 240	30 90 106 12	122 :-	
280 × 300	30 90 107 12	124 :-	
280 × 400	30 90 108 12	147 :-	
280 × 500	30 90 109 12	154 :-	
280 × 600	30 90 110 12	177 :-	
330 × 300	30 90 112 12	128 :-	
330 × 400	30 90 113 12	150 :-	
330 × 500	30 90 114 12	175 :-	
330 × 600	30 90 115 12	193 :-	
430 × 300	30 90 117 12	133 :-	
430 × 400	30 90 118 12	169 :-	
430 × 500	30 90 119 12	197 :-	
430 × 600	30 90 120 12	222 :-	

Grundavgift för borring

Förborring 25 mm c/c för mellanvägg		
Art.nr	Pris	
Per order	30 10 001 00	2 099 :-
Per hyllplan	30 10 002 00	36 :-

20. Belysning

Belysningsarmatur på fästarm		
Bredd	Art.nr	Pris
610	31 90 450 24	1 349 :-
1210	31 90 451 24	1 703 :-
1510	31 90 452 24	2 216 :-
Automatisk tändning/släckning		
1 st/vagn	31 90 460 24	2 630 :-

21. Klädstång

Förkromad			
Längd×Djup	Art.nr	Pris	
800 × 400	30 90 138 64	628 :-	
800 × 500	30 90 139 64	628 :-	
800 × 600	30 90 140 64	628 :-	
1000 × 400	30 90 141 64	628 :-	
1000 × 500	30 90 142 64	628 :-	
1000 × 600	30 90 143 64	628 :-	
1200 × 400	30 90 144 64	628 :-	
1200 × 500	30 90 145 64	628 :-	
1200 × 600	30 90 146 64	628 :-	

22. Pärmsköd, vitlackerat

Höjd	Art.nr	Pris
260	30 90 150 24	97 :-

3. Gavelklämma

Art.nr	Pris
30 90 051 61	40 :-

4. Vägghäste

Art.nr	Pris
30 90 053 61	40 :-

23. Hyllavskiljare

Höjd	Djup	Art.nr	Pris
180	250	30 90 272 24	237 :-
180	300	30 90 273 24	261 :-
180	400	30 90 274 24	276 :-

26 - 27. Lådfack höjd 400

vit laminat			
Längd×Djup	Art.nr	Pris	
967 × 400, 6-lådsfack	30 90 165 30	2 935 :-	
967 × 400, 9-lådsfack	30 90 167 30	3 664 :-	

31. Ritningslådack A1

Längd×Djup	Art.nr	Pris
1000 × 750, Ritningslådack A1 - 5 lådor	30 90 164 00	6 345 :-

Tillbehör till lådfack

vit laminat			
Längd×Djup	Art.nr	Pris	
967 × 400 sockellåda			
70 höjd	30 90 178 30	330 :-	
967 × 400 krönskiva	30 90 181 30	472 :-	

Lundia Trä

9. Stödbyglar, till mappstödskena

Längd	Art.nr	Pris
210 vitlack	30 90 187 24	67 :-
260 vitlack	30 90 188 24	68 :-

Mappstödskena, utanpåliggande för hängande bygel

Längd	Art.nr	Pris
800	30 90 184 60	143 :-
1000	30 90 185 60	152 :-
1200	30 90 186 60	159 :-

Mappstödsbyglar furu, klarlack

med urfräst skena på undersidan av hyllplanet.			
Längd×Djup	Art.nr	Pris	
800 × 250	30 90 189 30	374 :-	
1000 × 250	30 90 195 30	415 :-	
1200 × 250	30 90 201 30	473 :-	
800 × 300	30 90 191 30	389 :-	
1000 × 300	30 90 197 30	455 :-	
1200 × 300	30 90 203 30	473 :-	
800 × 400	30 90 193 30	460 :-	
1000 × 400	30 90 199 30	528 :-	
1200 × 400	30 90 205 30	634 :-	

Urfräst skena på översidan av hyllplanet.

Längd×Djup	Art.nr	Pris
800 × 250	30 90 190 30	374 :-
1000 × 250	30 90 196 30	415 :-
1000 × 300	30 90 198 30	455 :-
1200 × 300	30 90 204 30	522 :-
800 × 400	30 90 194 30	460 :-
1000 × 400	30 90 200 30	543 :-

24. Pärmsstyrare, 100/förpackning

För gaveldjup	Art.nr	Pris
270	30 90 207 66	1136 :-
300	30 90 208 66	1136 :-
400	30 90 209 66	1136 :-

28. Sockel furu klarlack

Höjd×Längd	Art.nr	Pris
65 × 800	30 90 210 30	97 :-
65 × 1000	30 90 212 30	109 :-
65 × 1200	30 90 214 30	125 :-
165 × 800	30 90 211 30	193 :-
165 × 1000	30 90 213 30	217 :-
165 × 1200	30 90 215 30	274 :-

29. Dörrar

vit laminat		
Höjd×Bredd	Art.nr	Pris
400 × 800 glas	30 90 226 41	1 640 :-
400 × 800 vitlack	30 90 226 42	1 427 :-
400 × 1000 glas	30 90 227 41	2 049 :-
400 × 1000 vitlack	30 90 227 42	1 848 :-
700 × 800 glas	30 90 228 41	2 356 :-
700 × 800 vitlack	30 90 228 42	2 009 :-
700 × 1000 glas	30 90 229 41	2 916 :-
700 × 1000 vitlack	30 90 229 42	2 489 :-
2000 × 500 vitlack	30 90 230 42	2 811 :-
2000 × 800 vitlack	30 90 231 42	4 192 :-
2000 × 1000 vitlack	30 90 232 42	5 244 :-

OBS! Knopp/handtag ingår ej.

30. Cylinderlås

Assa nr	Art.nr	Pris
nr 10450	30 90 244 63	1 478 :-

Ange dörrrens placering i hyllsektionen





LUNDIA STÅL

Hyllsystem och arkiv i svensk stålplåt

I Lundia Ståls hyllsystem möts design och praktiska lösningar. Vi skräddarsyr en lösning som passar ditt förvaringsbehov och dina lokaler. Välj mellan ett stadigt arkiv för kompakt förvaring eller en stationär hylla för dina böcker och ägodelar.

Lundia Stål tillverkas av kallvalsad svensk stålplåt för att ge bästa styrka och kan kombineras med gavlar, dörrar, handtag och belysning efter dina önskemål.



Lundia Stål

Material

Gavlar och hyllplan i kallvalsad stålplåt
Rygg i kallvalsad stålplåt. Krysstag i stål.
Färg vit pulverlack, 9010.

Mått i mm

Gavelhöjd: 1 795, 1 903, 2 155, 2 236, 2 515 och 2 623 mm.
Gaveldjup: 270, 300 och 400 mm.
Hylllängd: 767 och 967 mm.

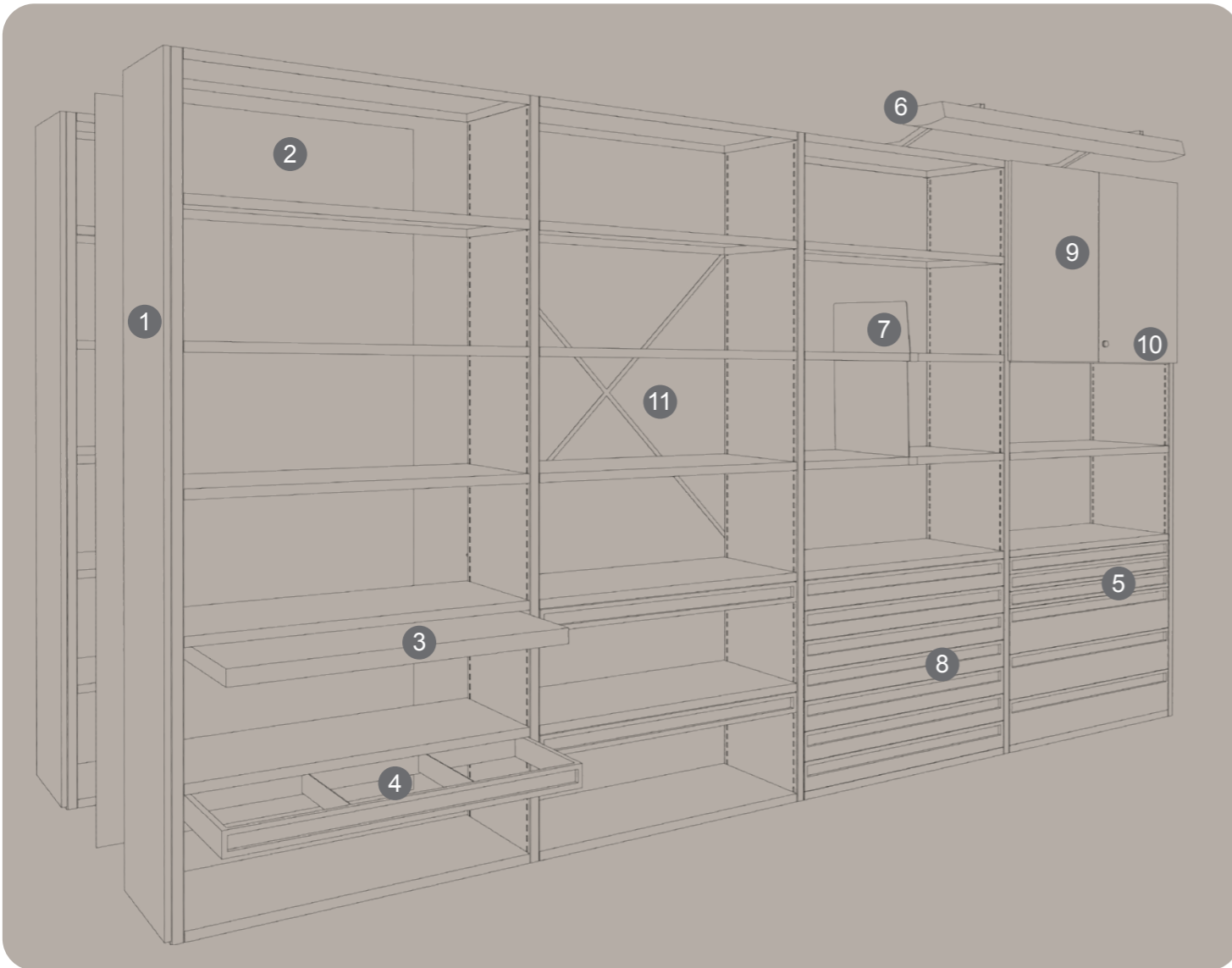

1. Front, fanerad, lackerad eller textil kläd
2. Rygg, plåt
3. Utdragshylla längd 800 och 1000 mm
Utdragshylla djup 300 och 400 mm
4. Hängmappsram, längd 800 och 1000 mm
Hängmappsram, djup 300 och 400 mm
5. Utdragslåda längd 800 och 1000 mm
Utdragslåda djup 300 och 400 mm
Utdragslåda höjd 65, 100 och 175 mm

6. Belysning
7. Hyllavskiljare, djup 270 och 300 mm
Hyllavskiljare, höjd 170 och 270 mm
8. Låda, längd 800 och 1000 mm
djup 400 och 500 mm, höjd 330 mm
9. Dörrar, plåt
10. Lås till dörr
11. Krysstag

Lundia Stål

Bilden visar standardmått på Lundia stål. Priser presenteras till de mest förekommande måtten, övriga mått på förfrågan.
För ytterligare prisinformation kontakta ert närmaste Lundqvistkontor. Lundia stål finns i vit pulverlack, 9010.
Specialfärg kan beställas mot pristillägg.

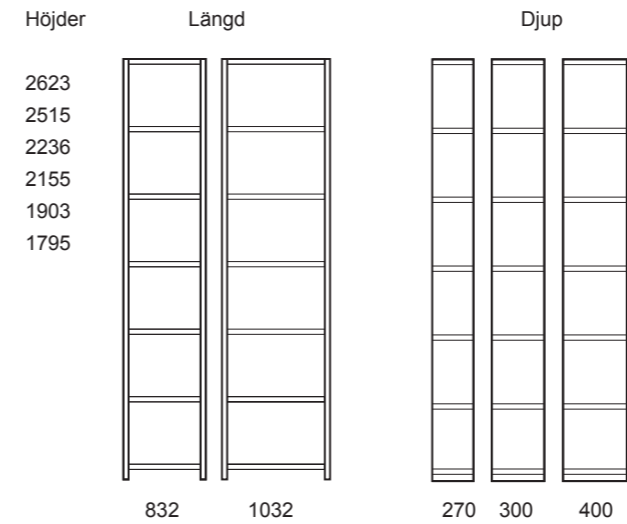

För arkivlösningar kontakta din närmaste Lundqvistare.

Gavlar Förp. om 20 st

Höjd x Djup	Art.nr	Pris
1795 x 270	31 20 023 24	1 133 :-
1795 x 300	31 20 024 24	1 232 :-
1795 x 400	31 20 025 24	1 374 :-
1903 x 270	31 20 030 24	1 159 :-
1903 x 300	31 20 031 24	1 245 :-
1903 x 400	31 20 032 24	1 393 :-
2155 x 270	31 20 051 24	909 :-
2155 x 300	31 20 052 24	909 :-
2155 x 400	31 20 053 24	1 097 :-
2263 x 270	31 20 058 24	1 003 :-
2263 x 300	31 20 059 24	1 016 :-
2263 x 400	31 20 060 24	1 245 :-
2515 x 270	31 20 076 24	1 173 :-
2515 x 300	31 20 077 24	1 189 :-
2515 x 400	31 20 078 24	1 455 :-
2623 x 270	31 20 082 24	1 678 :-
2623 x 300	31 20 083 24	1 612 :-
2623 x 400	31 20 084 24	1 854 :-

3. Utdragshylla Förp. om 5 st

Längd x Djup	Art.nr	Pris
800 x 300	31 90 062 24	2 570 :-
800 x 400	31 90 010 24	2 669 :-
1000 x 300	31 90 063 24	2 639 :-
1000 x 400	31 90 009 24	2 725 :-

11. Krysstag

	Art.nr	Pris
Kryss 800/1000	31 90 049 61	174 :-
Kryss 1200	31 90 050 61	171 :-

Hyllplan Tjocklek 30mm

Förp. om 50 st			
Längd x Djup	Art.nr	Pris	
800 x 270	31 10 028 24	272 :-	
800 x 300	31 10 003 24	288 :-	
800 x 400	31 10 004 24	431 :-	
1000 x 270	31 10 029 24	306 :-	
1000 x 300	31 10 010 24	322 :-	
1000 x 400	31 10 011 24	472 :-	
1200 x 270	31 10 030 24	334 :-	
1200 x 300	31 10 017 24	364 :-	
1200 x 400	31 10 018 24	540 :-	

4. Hängmappsram

Längd x Djup	Art.nr	Pris
800 x 300	31 90 073 24	2 053 :-
800 x 400	31 90 074 24	2 115 :-
1000 x 300	31 90 075 24	2 100 :-
1000 x 400	31 90 076 24	2 160 :-

8. Lådor Förp. om 10 st

Längd x Djup x Höjd	Art.nr	Pris
800 x 300 x 65	31 90 350 24	2 539 :-
800 x 300 x 100	31 90 351 24	2 632 :-
800 x 300 x 175	31 90 352 24	2 963 :-
800 x 400 x 65	31 90 353 24	2 419 :-
800 x 400 x 100	31 90 354 24	2 779 :-
800 x 400 x 175	31 90 355 24	2 992 :-
1000 x 300 x 65	31 90 356 24	2 231 :-
1000 x 300 x 100	31 90 357 24	2 690 :-
1000 x 300 x 175	31 90 358 24	3 024 :-
1000 x 400 x 65	31 90 359 24	2 468 :-
1000 x 400 x 100	31 90 360 24	2 774 :-
1000 x 400 x 175	31 90 361 24	3 056 :-

6. Belysning

Belysningsarmatur på fästarm		
Bredd	Art.nr	Pris
610	31 90 450 24	Pris på förfrågan
1210	31 90 451 24	
1510	31 90 452 24	
Automatisk tändning/släckning 1 st/vagn		
	31 90 460 24	

7. Hyllavskiljare Förp. om 50 st

Höjd x Djup	Art.nr	Pris
170 x 270	31 90 271 24	10 650 :-
270 x 270	31 90 272 24	12 961 :-
170 x 300	31 90 273 24	10 954 :-
270 x 300	31 90 274 24	13 115 :-



Material

Vätlack gäller produkter i trä

 -xx Vit 0500-N	 -09 Valfri kulör	Lackering i Vit 0500-N	Art. nr	Pris
		Startkostnad, valfri kulör	Standard	Ingen startkostnad
		Lacktillägg per lackad enhet	W0001	2 500:~/kulör
			W0002	700:~/enhet

Pulverlack gäller produkter i plåt

Standard Lundqvists baspalett Valfri kulör

 9010 Ren vit	 9005 Djupsvart -52	 7044 Sidengrå -53	 7022 Umbragra -54	 6028 Tallgrön -55	 6013 Vassgrön -57	 5020 Oceanblå -58	 5002 Ultramarinblå -59	 5014 Duvblå -61	 1019 Gråbeige -62	 3012 Beigeröd -63	 3003 Rubinröd -64	 Valfri kulör*
---	--	---	---	---	---	---	--	---	--	---	---	---

Lackering i Vit 9010	Art. nr	Pris
Startkostnad, Lundqvists baspalett	Standard	Ingen startkostnad
Startkostnad, valfri kulör*	W0009	1 200:~/kulör
Lacktillägg per lackad enhet	W0008	5 000:~/kulör
	W0007	700:~/enhet

*Gäller RAL Classic-kulörer

Högtryckslaminat

 F2255 Vit	 F7927 Ljusgrå	 F7912 Mörkgrå	 F2253 Svart	 F0190 Bok	 F7921 Björk	 F7603 Ek	 Högtryckslaminat Formica Collection - colors	 Valfritt annat högtryckslaminat
---	---	---	---	---	---	--	---	--

 -10 Standardvit (direktlaminat)	Högtryckslaminat Formica, Collection - colors	Art. nr	Pris
	Valfritt annat högtryckslaminat	W0010	4 600:~/kulör
			Pris på förfrågan

Fanér

 -50 Bokfanér	 -60 Björkfanér	 -70 Ekfanér	 -90 Askfanér, vitpigmenterad
---	---	--	--

Övriga material

Genomfärgad MDF	Textil	Vi anpassar materialet efter era önskemål Övriga kulörer och material på förfrågan
 Gul	 Grön	
 Blå	 Svart	
 Valfri textil		

info@lundqvistinredningar.se

www.lundqvistinredningar.se

in f  lundqvistinredningar

STOCKHOLM

Tel: 08 - 623 98 00

GÖTEBORG

Tel: 031 - 86 36 50

post@lundqvist.no

www.lundqvist.no

TYSKLAND

Tel: +46 (0)739 17 26 14

info@lundqvist.eu

www.lundqvist.eu

LundqvistTM
INREDNINGAR

