

# MATERIA<sup>®</sup>



Prislista Sverige gäller från 4 mars 2024

# SENAB

## Färgmarkeringar och/eller symboler för hållbara alternativ i prislistan:

### Mörkgrön markering eller symbol

Miljömärkt produkt – Möbler där hela den sammansatta varan har en typ 1 miljömärkning enligt ISO 14024 med Svanen, Möbelfakta, EU Ecolabel eller annan likvärdig märkning.

### Ljusgrön markering eller symbol

Hållbarhetsmärkt produkt eller beståndsdel – Möbler där hela eller delar av den sammansatta varan är hållbarhetsmärkt, exempelvis med FSC, EU Ecolabel eller OEKO-TEX®. Leverantören ska kunna ge mer detaljerad information om vilka delar eller variationer som är hållbarhetsmärka vid begäran.

### Orange markering eller symbol

Klimatberäknad produkt – Produkt med dokumenterad miljövarudeklaration (EPD) enligt ISO 14025.

### Lila markering eller symbol

Produkt med återvunnet eller förnybart material (enligt definitionerna i ISO 14021). Leverantören ska kunna ge information om andel (%) återvunnet och/eller förnybart (biobaserat) vid begäran. Märkning av återvinningsbart material utgår.

### Blå markering eller symbol

Demonterbar produkt – Produkt som är demonterbar till olika komponenter och beståndsdelar som i första hand möjliggör återbruk och i andra hand materialåtervinning när produkten nått sin fulla livslängd. Produkten ska vara designad för renovering, det vill säga att det ska vara enkelt att reparera och byta ut moduler, komponenter och beståndsdelar som slits över tid. Exempelvis ska ytskikt, som bordsskivor, textil och stoppning kunna tas isär, avlägsnas och ersättas med hjälp av vanligt förekommande manuella verktyg, ej specialverktyg. Enklare reparationer och utbytesarbeten ska kunna utföras av en lekman. Om det krävs fackmanakunskap för mer avancerade arbeten ska det framgå av anvisningarna som leverantören ska kunna ge vid begäran. Anvisningarna ska innehålla en sprängskiss, steg för steg beskrivning inklusive vilka verktyg som krävs samt hur möbelns ingående delar bör källsorteras.



Produkter märkta med FSC® och Möbelfakta är certifierade. Produkter märkta med Materia re-loved ingår i vårt återbruksprojekt, läs mer på sid 111.

Vi är också certifierade enligt ISO 9001, ISO 14001 och ISO 45001. Mer information om vår hållbarhetspolicy finns på [materia.se](http://materia.se)

## Innehållsförteckning

Produkt	Sida	Produkt	Sida	Produkt/Information	Sida
<b>Pallar/Barpallar:</b>		<a href="#">Point</a>	55-58	<b>Prydnadskuddar:</b>	
<a href="#">Anagram</a>	4	<a href="#">Rho</a>	59	<a href="#">Avec</a>	104
<a href="#">Boullée</a>	4	<a href="#">Ribbon</a>	60	<a href="#">Couture</a>	104
<a href="#">Bönan</a>	5	<a href="#">Today dagbädd</a>	60	<a href="#">Le Mur</a>	104
<a href="#">Cap</a>	5	<a href="#">Yarn</a>	61	<a href="#">Materia</a>	104
<a href="#">Domino</a>	6	<b>Bord/Konferensbord:</b>		<a href="#">Multi</a>	105
<a href="#">Monolog</a>	7	<a href="#">Amore</a>	62	<a href="#">Point</a>	105
<a href="#">Motus</a>	7	<a href="#">Ava</a>	63	<a href="#">Re-fold (Nyhet)</a>	105
<a href="#">Mr T</a>	7	<a href="#">Centrum</a>	64-65	<b>Information:</b>	
<a href="#">Neo</a>	8	<a href="#">Cobra</a>	66	<a href="#">Prisgrupper tyg och läder</a>	106
<a href="#">Neo Lite (Nyhet)</a>	9	<a href="#">Cone</a>	67	<a href="#">Produktöversikt pulverlack</a>	107-108
<a href="#">Patch</a>	10	<a href="#">Couture</a>	67	<a href="#">Färgspecifikation</a>	109
<a href="#">Picnic</a>	10	<a href="#">Crest</a>	68	<a href="#">Kundanpassning</a>	110
<a href="#">Plektrum</a>	11	<a href="#">Curling</a>	69	<a href="#">Materia re-loved</a>	111
<a href="#">Plint</a>	11	<a href="#">Domino (Nyhet)</a>	69	<a href="#">Försäljningsvillkor</a>	112
<a href="#">Rocca</a>	12	<a href="#">Hal</a>	70		
<a href="#">Stack</a>	12	<a href="#">Hopper</a>	71		
<b>Stolar/Karmstolar/ Konferensstolar:</b>		<a href="#">Monolite (Nyhet)</a>	71		
<a href="#">Anagram</a>	13	<a href="#">Nomad</a>	72		
<a href="#">Domino</a>	14	<a href="#">Petite</a>	73		
<a href="#">Motus</a>	15	<a href="#">Picnic</a>	74		
<a href="#">Neo</a>	15	<a href="#">Soho (Nyhet)</a>	75		
<a href="#">Neo Lite (Nyhet)</a>	16-18	<a href="#">Sumo</a>	76-77		
<a href="#">Neo Lite Soft (Nyhet)</a>	19	<a href="#">Uni</a>	78-84		
<a href="#">Palette (Nyhet)</a>	20	<a href="#">Uni fällbord</a>	85-86		
<a href="#">Pax</a>	21	<a href="#">Uni Large</a>	87-88		
<a href="#">Pilot</a>	22	<a href="#">Vagabond</a>	89		
<a href="#">Yarn</a>	22	<a href="#">Vagabond Duo</a>	90		
<b>Bänkar/Fätöljer/Soffor:</b>		<a href="#">Vagabond Project</a>	91-92		
<a href="#">Alto</a>	23-27	<a href="#">Vagabond Screen</a>	93		
<a href="#">Ambient balkmöbel (Nyhet)</a>	28-30	<b>Klädförvaring:</b>			
<a href="#">Avant</a>	31	<a href="#">Array</a>	94		
<a href="#">Avec</a>	31	<a href="#">Cactus</a>	94		
<a href="#">Bon (Nyhet)</a>	32	<a href="#">Dot</a>	95		
<a href="#">Clip</a>	33	<a href="#">Gobble</a>	95		
<a href="#">Cobble</a>	33	<a href="#">Hang Up</a>	96		
<a href="#">Crest</a>	34	<a href="#">Hanger</a>	96		
<a href="#">Domino</a>	35	<a href="#">Krokus</a>	97		
<a href="#">Fat</a>	36	<b>Tidskriftsställ:</b>			
<a href="#">Frame</a>	36	<a href="#">Kvadrat</a>	98		
<a href="#">Le Mur</a>	37-39	<a href="#">Subway</a>	99		
<a href="#">Lean In</a>	39	<a href="#">Vågspel</a>	99		
<a href="#">Longo</a>	40	<b>Papperskorgar:</b>			
<a href="#">Mayflower balkmöbel</a>	41	<a href="#">Bin</a>	100		
<a href="#">Monolite (Nyhet)</a>	42-45	<a href="#">Pop/Pop Mini</a>	100		
<a href="#">Monolog</a>	46	<a href="#">Trio</a>	101		
<a href="#">Multi</a>	47	<b>Övrigt:</b>			
<a href="#">Neo Lite (Nyhet)</a>	48	<a href="#">Picnic</a>	102		
<a href="#">Neo Lite Soft (Nyhet)</a>	48	<a href="#">Supporter serveringsvagn</a>	102		
<a href="#">Oas (Nyhet)</a>	49-52	<a href="#">Total</a>	103		
<a href="#">Omni</a>	53	<a href="#">Vagabond Office Kit</a>	103		
<a href="#">Park</a>	54				
<a href="#">Pax</a>	54				
<a href="#">Picnic</a>	55				

Alla mått är angivna i millimeter.



## Pallar/Barpallar

### ANAGRAM barpall

**Stomme sits/rygg:** formsprutad polypropen alt. formpressat trä

**Färg sits/rygg:** Colours by Materia, CbM\*(16-24), svart(25) eller vit(26)

**Träslag sits/rygg:** vitpigmenterad eller svartbetsad askfanér alt. klarlackad ekfanér

**Stoppning sits/rygg:** formskuret PUR-skum

**Klädsel:** oklädd, klädd sits eller helklädd

**Stativ:** stålrör

**Ytbehandling:** krom alt. Colours by Materia, CbM\*(7-15), svart(5) eller vit(3) pulverlack

**Övrigt:** Stapelbar 4 st. Valfri RAL Classic-färg (ej Pearl), 505 SEK brutto/stativ, leveranstid 1-2 veckor utöver ordinarie. Begränsningar kan förekomma vid val av tyg och läder.

För rekommenderade tyger och läder per produkt, se materia.se/produkter



Utförande	Pris	inkl. tyg						inkl. läder	Tyg i m	Läder i m <sup>2</sup>	Volym m <sup>3</sup>	Vikt kg/st
		A	B	C	D	E	F					
<b>BP820 barpall, sits/rygg polypropen</b>												
sh 630/780 mm, oklädd, sits och rygg: vit, svart alt CbM*, stativ: vit alt. svart	2688										0,50	7,2/7,5
sh 630/780 mm, oklädd, sits och rygg: vit, svart alt CbM*, stativ: krom alt. CbM*	3046										0,50	7,2/7,6
sh 630/780 mm, klädd sits, sits och rygg: vit, svart alt CbM*, stativ: vit alt. svart		3353	3386	3454	3563	3644	3757	3509	0,70	0,50	0,50	7,3/7,6
sh 630/780 mm, klädd sits, sits och rygg: vit, svart alt CbM*, stativ: krom alt. CbM*		3711	3744	3812	3921	4002	4115	3867	0,70	0,50	0,50	7,3/7,7
sh 630/780 mm, helklädd, stativ: vit alt. svart		3784	3817	3885	3994	4075	4188	4581	0,70	1,10	0,50	7,3/7,8
sh 630/780 mm, helklädd, stativ: krom alt. CbM*		4142	4175	4243	4352	4433	4546	4939	0,70	1,10	0,50	7,3/7,9
<b>BP820 barpall, sits/rygg trä</b>												
sh 630/780 mm, oklädd, vitpig. eller svartbetsad askfanér alt. ekfanér, stativ: vit alt. svart	3302										0,50	7,4/7,7
sh 630/780 mm, oklädd, vitpig. eller svartbetsad askfanér alt. ekfanér, stativ: krom alt. CbM*	3660										0,50	7,4/7,8
sh 630/780 mm, klädd sits, rygg: vitpig. eller svartbetsad askfanér alt. ekfanér, stativ: vit alt. svart		3967	4000	4068	4177	4258	4371	4123	0,70	0,50	0,50	7,9/8,2
sh 630/780 mm, klädd sits, rygg: vitpig. eller svartbetsad askfanér alt. ekfanér, stativ: krom alt. CbM*		4325	4358	4426	4535	4616	4729	4481	0,70	0,50	0,50	7,9/8,3
<b>TB820 tillbehör</b>												
filttass 4st	89											



H 930  
SH 630  
B 500  
D 500



H 1080  
SH 780  
B 520  
D 510

\*CbM = beige, senapsgul, rosa, rödorange, vinröd, stormblå, grön, grå, mörkgrå. Läs mer på sid 109.



### BOULLÉE pall

**Stomme:** stålrör, plywood och formgjutet integralskum

**Stoppning:** formgjutet PUR-skum

**Botten:** trycksvarvad stålplåt och svart TPE

**Ytbehandling:** krom

**Övrigt:** Begränsningar kan förekomma vid val av tyg och läder.

För rekommenderade tyger och läder per produkt, se materia.se/produkter



Utförande	Pris inkl. tyg		C	D	E	F	inkl. läder	Tyg i m	Läder i m <sup>2</sup>	Volym m <sup>3</sup>	Vikt kg/st
	A	B									
<b>P0750 pall</b> sh 525 mm, krom	7058	7116	7231	7419	7557	7751	8868	1,20	2,30	0,21	12,5



Ø 525  
SH 525



## Pallar/Barpallar

### BÖNAN barpall

**Stomme sits:** plywood

**Stoppning sits:** formgjutet PUR-skum

**Stativ:** stålrör

**Ytbehandling:** krom alt. svart(5) eller silvergrå(6) pulverlack

**Övrigt:** Valfri RAL Classic-färg (ej Pearl), 505 SEK brutto/stativ, leveranstid 1-2 veckor utöver ordinarie. Begränsningar kan förekomma vid val av tyg och läder.

För rekommenderade tyger och läder per produkt, se [materia.se/produkter](https://materia.se/produkter)



Utförande	Pris inkl. tyg						inkl. läder	Tyg i m	Läder i m <sup>2</sup>	Volym m <sup>3</sup>	Vikt kg/st
	A	B	C	D	E	F					
<b>BP060 barpall</b>											
sh 630 mm	4029	4097	4231	4451	4612	4837	3807	1,40	0,50	0,12/2st	5,0
sh 780 mm	4029	4097	4231	4451	4612	4837	3807	1,40	0,50	0,15/2st	6,0



SH 630/780  
B 430  
D 340



### CAP pall

**Stomme:** formpressad polyesterfilt

**Klädsel:** oklädd mörkgrå polyesterfilt eller helklädd i Kvadrat Remix 3

**Staplingsring:** formsprutad polypropen

**Färg:** Colours by Materia, CbM\*(16-24)

**Tillbehör:** Stapelvagn för 10st pallar.

**Övrigt:** För mer info se [materia.se/produkter](https://materia.se/produkter)



Utförande	Pris	Volym m <sup>3</sup>	Vikt kg/st
<b>P0650 pall</b> oklädd, sh 425 mm, pall x1st	2531	0,10	2,4
<b>P06510 pall x5st</b> oklädd, sh 425 mm, pall x5st	10910	0,15	12,0
<b>P06520 pall x10st</b> oklädd, sh 425 mm, pall x10st	21320	0,20	24,0
<b>P0650 pall</b> helklädd inkl. tyg Remix 3, sh 425 mm, pall x1st	3435	0,10	2,6
<b>P06510 pall x5st</b> helklädd inkl. tyg Remix 3, sh 425 mm, pall x5st	15260	0,15	13,0
<b>P06520 pall x10st</b> helklädd inkl. tyg Remix 3, sh 425 mm, pall x10st	27959	0,20	26,0
<b>TB0650</b> stapelvagn, svart (10st)	3181	0,35	10,0



Ø 410  
H 425



H 550  
B 460  
D 460

\*CbM = beige, senapsgul, rosa, rödorange, vinröd, stormblå, grön, grå, mörkgrå. Läs mer på sid 109.



Gäller helklädd

## Pallar/Barpallar

### DOMINO pall/barpall

**Stomme sits:** formpressad fanerad ask

**Stomme stativ:** massiv ask

**Ytbehandling:** vitpigmenterad alt. svartbetsad

**Klädset:** oklädd alt. klädd sits

**Stoppning sits:** formskuret PUR-skum

**Fotstag:** rostfritt stål (H630/780 mm)

**Tillbehör:** filtass

**Övrigt:** Pall H450 mm är stapelbar, oklädd 5 st. Begränsningar kan förekomma vid val av tyg och läder. För rekommenderade tyger och läder per produkt se [materia.se/produkter](https://materia.se/produkter)



Utförande	Pris	inkl. tyg						inkl. läder	Tyg i m	Läder i m <sup>2</sup>	Volym m <sup>3</sup>	Vikt kg/st
		A	B	C	D	E	F					
<b>P0520 pall/barpall</b>												
sh 450 mm, oklädd, sits: vitpigmenterad askfanér, stativ: vitpigmenterad massiv ask	3085											
sh 450 mm, klädd sits, sits: vitpigmenterad askfanér, stativ: vitpigmenterad massiv ask		4368	4390	4433	4504	4556	4628	4660	0,45	0,50	0,08	3,6
sh 630 mm, oklädd, sits: vitpigmenterad askfanér, stativ: vitpigmenterad massiv ask	4265										0,13	3,9
sh 630 mm, klädd sits, sits: vitpigmenterad askfanér, stativ: vitpigmenterad massiv ask		5548	5570	5613	5684	5736	5808	5840	0,45	0,50	0,13	4,7
sh 780 mm, oklädd, sits: vitpigmenterad askfanér, stativ: vitpigmenterad massiv ask	4615										0,16	4,2
sh 780 mm, klädd sits, sits: vitpigmenterad askfanér, stativ: vitpigmenterad massiv ask		5898	5920	5963	6034	6086	6158	6190	0,45	0,50	0,16	5,0
sh 450 mm, oklädd, sits: svartbetsad askfanér, stativ: svartbetsad massiv ask	3240										0,08	3,6
sh 450 mm, klädd sits, sits: svartbetsad askfanér, stativ: svartbetsad massiv ask		4523	4545	4588	4659	4711	4783	4815	0,45	0,50	0,08	4,4
sh 630 mm, oklädd, sits: svartbetsad askfanér, stativ: svartbetsad massiv ask	4420										0,13	3,9
sh 630 mm, klädd sits, sits: svartbetsad askfanér, stativ: svartbetsad massiv ask		5703	5725	5768	5839	5891	5963	5995	0,45	0,50	0,13	4,7
sh 780 mm, oklädd, sits: svartbetsad askfanér, stativ: svartbetsad massiv ask	4770										0,16	4,2
sh 780 mm, klädd sits, sits: svartbetsad askfanér, stativ: svartbetsad massiv ask		6053	6075	6118	6189	6241	6313	6345	0,45	0,50	0,16	5,0
<b>tillbehör</b>												
filtass 4st	60											

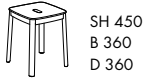

SH 450  
B 360  
D 360



SH 630  
B 380  
D 380

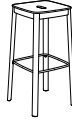

SH 780  
B 395  
D 395



## Pallar/Barpallar

### MONOLOG pall

**Stomme:** plywood

**Stoppning:** formskuret PUR-skum

**Stativ:** tassar i formsprutad polyeten, svart

**Övrigt:** Quiltning på sits. Handtag i Tärnköping läder, svart eller natur.

Begränsningar kan förekomma vid val av tyg och läder.

För rekommenderade tyger och läder per produkt, se [materia.se/produkter](https://materia.se/produkter)



Utförande	Pris inkl. tyg						inkl. läder	Tyg i m	Läder i m <sup>2</sup>	Volym m <sup>3</sup>	Vikt kg/st
	A	B	C	D	E	F					
<b>P5960 pall</b> sh 450 mm, handtag: svart alt. natur läder	4831	4881	4982	5147	5268	5437	6401	1,05	2,00	0,07	8,5



SH 450  
B 400  
D 400



### MOTUS pall

**Stomme:** formpressat trä

**Stoppning:** formgjutet PUR-skum

**Stativ:** stålror

**Yrbehandling:** krom alt. Colours by Materia, CbM\*(7-15), svart(5) eller vit(3) pulverlack

**Övrigt:** Svarta intervallbromsade hjul. Valfri RAL Classic-färg (ej Pearl), 505 SEK brutto/stativ, leveranstid 1-2 veckor utöver ordinarie. Begränsningar kan förekomma vid val av tyg och läder.

För rekommenderade tyger och läder per produkt, se [materia.se/produkter](https://materia.se/produkter)



Utförande	Pris inkl. tyg						inkl. läder	Tyg i m	Läder i m <sup>2</sup>	Volym m <sup>3</sup>	Vikt kg/st
	A	B	C	D	E	F					
<b>P550 pall</b> sh 500/630 mm, vit alt. svart	3681	3714	3782	3891	3972	4085	3943	0,70	0,60	0,14/0,17	5,6/5,9
sh 500/630 mm, krom alt. CbM*	3810	3843	3911	4020	4101	4214	4072	0,70	0,60	0,14/0,18	5,6/5,10



SH 500  
B 370  
D 530



SH 630  
B 370  
D 530



\*CbM = beige, senapsgul, rosa, rödororange, vinröd, stormblå, grön, grå, mörkgrå. Läs mer på sid 109.

### MR T pall

**Stomme:** stålror och plywood

**Stoppning:** formgjutet PUR-skum

**Fot:** stålplåt

**Yrbehandling:** CbM mörkgrå(15) pulverlack alt. krom

**Övrigt:** Valfri RAL Classic-färg (ej Pearl), 505 SEK brutto/fot, leveranstid

1-2 veckor utöver ordinarie. Begränsningar kan förekomma vid val av tyg

och läder. För rekommenderade tyger och läder per produkt, se [materia.se/produkter](https://materia.se/produkter)



Utförande	Pris inkl. tyg						inkl. läder	Tyg i m	Läder i m <sup>2</sup>	Volym m <sup>3</sup>	Vikt kg/st
	A	B	C	D	E	F					
<b>P0450 pall</b> sh 480 mm, mörkgrå	5252	5293	5374	5508	5605	5742	6075	0,85	1,20	0,09	10,3
sh 480 mm, krom	6021	6062	6143	6277	6374	6511	6844	0,85	1,20	0,09	10,3
sh 660 mm, mörkgrå	5446	5489	5576	5717	5820	5965	6616	0,90	1,55	0,16	11,5
sh 660 mm, krom	6215	6258	6345	6486	6589	6734	7385	0,90	1,55	0,16	11,5



SH 480  
B 390  
D 350



SH 660  
B 550  
D 350



## Pallar/Barpallar

### NEO barpall

**Stomme sits:** formpressat trä

**Stoppning sittskal:** formgjutet PUR-skum

**Stativ:** ståltråd, stålplåt och stålrör

**Ytbehandling:** krom alt. svart(5), vit(3) eller silvergrå(6) pulverlack

**Övrigt:** Golvfästning M8, 4st. Vridbar. Trådstativ stapelbar 3 st.

Valfri RAL Classic-färg (ej Pearl), 505 SEK brutto/stativ, leveranstid 1-2 veckor utöver ordinarie. Begränsningar kan förekomma vid val av tyg och läder.

För rekommenderade tyger och läder per produkt, se [materia.se/produkter](http://materia.se/produkter)



Utförande	Pris	inkl. tyg						inkl. läder	Tyg i m	Läder i m <sup>2</sup>	Volym m <sup>3</sup>	Vikt kg/st
		A	B	C	D	E	F					
<b>BP650 barpall</b>												
sh 630 mm, trådstativ, krom, silvergrå, vit alt. svart		4637	4675	4752	4878	4970	5098	5594	0,80	1,30	0,25	9,5
sh 780 mm, trådstativ, krom, silvergrå, vit alt. svart		4693	4731	4808	4934	5026	5154	5650	0,80	1,30	0,30	10,0
sh 630 mm, rondell, silvergrå, vit alt. svart		6750	6788	6865	6991	7083	7211	7707	0,80	1,30	0,18	14,4
sh 780 mm, rondell, silvergrå, vit alt. svart		6750	6788	6865	6991	7083	7211	7707	0,80	1,30	0,21	14,9
sh 630 mm, rondell, krom		8947	8985	9062	9188	9280	9408	9904	0,80	1,30	0,18	14,4
sh 780 mm, rondell, krom		8947	8985	9062	9188	9280	9408	9904	0,80	1,30	0,21	14,9
sh 630 mm, golvfäst, silvergrå, vit alt. svart		6595	6633	6710	6836	6928	7056	7552	0,80	1,30	0,18	8,5
sh 780 mm, golvfäst, silvergrå, vit alt. svart		6595	6633	6710	6836	6928	7056	7552	0,80	1,30	0,21	9,0
sh 630 mm, golvfäst, krom		7879	7917	7994	8120	8212	8340	8836	0,80	1,30	0,18	8,5
sh 780 mm, golvfäst, krom		7879	7917	7994	8120	8212	8340	8836	0,80	1,30	0,21	9,0

### TB650 tillbehör

filttass 4st

63



H 820/970  
SH 630/780  
B 505  
D 480



H 820/970  
SH 630/780  
B 450  
D 480



H 820/970  
SH 630/780  
B 450  
D 480

  
MÖBELFAKTA

  
FSC



## Pallar/Barpallar

### NEO LITE barpall

**Stomme sitskal:** formsprutad polypropen

**Färg:** Colours by Materia, CbM\*(16-24), svart(25) eller vit(26)

**Stoppning sits:** formskuret PUR-skum

**Trädstativ:** ståltråd och stålplåt i krom alt. Colours by Materia, CbM\*(7-15), svart(5), vit(3) eller silvergrå(6) pulverlack

**Trästativ:** massiv vitpigmenterad eller svartbetsad ask alt. massiv klarlackad valnöt, med fotstag i rostfritt stål alt. stål i Colours by Materia, CbM\*(7-15), svart(5) eller vit(3) pulverlack

**Klädsel:** oklädd, klädd sits eller helklädd

**Övrigt:** Stapelbar 10 st (trädstativ). Valfri RAL Classic-färg (ej Pearl), 505 SEK brutto/stativ, leveranstid 1-2 veckor utöver ordinarie. Begränsningar kan förekomma vid val av tyg och läder.

För rekommenderade tyger och läder per produkt, se [materia.se/produkter](http://materia.se/produkter)



Utförande	Pris	inkl. tyg						inkl. läder	Tyg i m	Läder i m <sup>2</sup>	Volym m <sup>3</sup>	Vikt kg/st
		A	B	C	D	E	F					
<b>BP630 barpall</b>												
sh 630/780 mm, oklädd, silvergrå, vit alt. svart	2251										0,5/4st	7,1/77
sh 630/780 mm, oklädd, krom alt. CbM*	2519										0,5/4st	7,1/77
sh 630/780 mm, klädd sits, silvergrå, vit alt. svart		3469	3502	3570	3679	3760	3873	3625	0,70	0,50	0,5/4st	7,3/79
sh 630/780 mm, klädd sits, krom alt. CbM*		3737	3770	3838	3947	4028	4141	3893	0,70	0,50	0,5/4st	7,3/79
sh 630/780 mm, helklädd, silvergrå, vit alt. svart		3739	3775	3847	3965	4051	4172	4616	0,75	1,20	0,5/4st	7,3/79
sh 630/780 mm, helklädd, krom alt. CbM*		4007	4043	4115	4233	4319	4440	4884	0,75	1,20	0,5/4st	7,3/79
sh 630 mm, oklädd, vitpigmenterad alt. svartbetsad ask, fotstag: vit alt. svart	4404										0,28	8,4
sh 630 mm, oklädd, vitpigmenterad alt. svartbetsad ask, fotstag: rostfritt alt. CbM*	4672										0,28	8,4
sh 630 mm, klädd sits, vitpigmenterad alt. svartbetsad ask, fotstag: vit alt. svart		5622	5655	5723	5832	5913	6026	5778	0,70	0,50	0,28	8,6
sh 630 mm, klädd sits, vitpigmenterad alt. svartbetsad ask, fotstag: rostfritt alt. CbM*		5890	5923	5991	6100	6181	6294	6046	0,70	0,50	0,28	8,6
sh 630 mm, helklädd, vitpigmenterad alt. svartbetsad ask, fotstag: vit alt. svart		5892	5928	6000	6118	6204	6325	6769	0,75	1,20	0,28	8,6
sh 630 mm, helklädd, vitpigmenterad alt. svartbetsad ask, fotstag: rostfritt alt. CbM*		6160	6196	6268	6386	6472	6593	7037	0,75	1,20	0,28	8,6
sh 630 mm, oklädd, klarlackad valnöt, fotstag: vit alt. svart	5331										0,28	8,4
sh 630 mm, oklädd, klarlackad valnöt, fotstag: rostfritt alt. CbM*	5599										0,28	8,4
sh 630 mm, klädd sits, klarlackad valnöt, fotstag: vit alt. svart		6549	6582	6650	6759	6840	6953	6705	0,70	0,50	0,28	8,6
sh 630 mm, klädd sits, klarlackad valnöt, fotstag: rostfritt alt. CbM*		6817	6850	6918	7027	7108	7221	6973	0,70	0,50	0,28	8,6
sh 630 mm, helklädd, klarlackad valnöt, fotstag: vit alt. svart		6819	6855	6927	7045	7131	7252	7696	0,75	1,20	0,28	8,6
sh 630 mm, helklädd, klarlackad valnöt, fotstag: rostfritt alt. CbM*		7087	7123	7195	7313	7399	7520	7964	0,75	1,20	0,28	8,6
sh 780 mm, oklädd, vitpigmenterad alt. svartbetsad ask, fotstag: vit alt. svart	4523										0,31	8,9
sh 780 mm, oklädd, vitpigmenterad alt. svartbetsad ask, fotstag: rostfritt alt. CbM*	4791										0,31	8,9
sh 780 mm, klädd sits, vitpigmenterad alt. svartbetsad ask, fotstag: vit alt. svart		5741	5774	5842	5951	6032	6145	5897	0,70	0,50	0,31	9,1
sh 780 mm, klädd sits, vitpigmenterad alt. svartbetsad ask, fotstag: rostfritt alt. CbM*		6009	6042	6110	6219	6300	6413	6165	0,70	0,50	0,31	9,1
sh 780 mm, helklädd, vitpigmenterad alt. svartbetsad ask, fotstag: vit alt. svart		6011	6047	6119	6237	6323	6444	6888	0,75	1,20	0,31	9,1
sh 780 mm, helklädd, vitpigmenterad alt. svartbetsad ask, fotstag: rostfritt alt. CbM*		6279	6315	6387	6505	6591	6712	7156	0,75	1,20	0,31	9,1
sh 780 mm, oklädd, klarlackad valnöt, fotstag: vit alt. svart	5450										0,31	8,9
sh 780 mm, oklädd, klarlackad valnöt, fotstag: rostfritt alt. CbM*	5718										0,31	8,9
sh 780 mm, klädd sits, klarlackad valnöt, fotstag: vit alt. svart		6668	6701	6769	6878	6959	7072	6824	0,70	0,50	0,31	9,1
sh 780 mm, klädd sits, klarlackad valnöt, fotstag: rostfritt alt. CbM*		6936	6969	7037	7146	7227	7340	7092	0,70	0,50	0,31	9,1
sh 780 mm, helklädd, klarlackad valnöt, fotstag: vit alt. svart		6938	6974	7046	7164	7250	7371	7815	0,75	1,20	0,31	9,1
sh 780 mm, helklädd, klarlackad valnöt, fotstag: rostfritt alt. CbM*		7206	7242	7314	7432	7518	7639	8083	0,75	1,20	0,31	9,1
<b>TB630 tillbehör</b>												
filttass 4st	63											

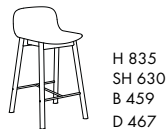
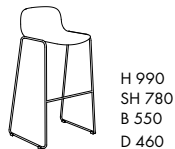
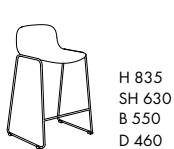

\*CbM = beige, senapsgul, rosa, rödorange, vinröd, stormblå, grön, grå, mörkgrå. Läs mer på sid 109.



## Pallar/Barpallar

### PATCH pall

**Stomme sits:** plywood

**Stoppning sits:** formgjutet PUR-skum

**Stativ:** stålrör och stålplåt

**Ytbehandling:** CbM mörkgrå(15) pulverlack

**Övrigt:** Stapelbar 15 st. Kläs endast med spilltyger i 7 färgskalor. Valfri RAL Classic-färg (ej Pearl), 505 SEK brutto/stativ, leveranstid 1-2 veckor utöver ordinarie. För mer info se [materia.se/produkter](http://materia.se/produkter)



Utförande	Pris	Volym m <sup>3</sup>	Vikt kg/st
<b>P080 pall</b>			
sh 440 mm, tyg: orange-röd	2251	0,10	4,1
sh 440 mm, tyg: kallröd-lila	2251	0,10	4,1
sh 440 mm, tyg: blå	2251	0,10	4,1
sh 440 mm, tyg: petroleum-kallgrön	2251	0,10	4,1
sh 440 mm, tyg: grön	2251	0,10	4,1
sh 440 mm, tyg: grå	2251	0,10	4,1
sh 440 mm, tyg: brun	2251	0,10	4,1
5-pack pallar (valfritt färgval enl. ovan)	10357		
<b>tillbehör</b>			
filttass 3st	53		



### PICNIC pall

**Sits:** 26 mm massivt trä

**Stativ:** massivt trä, stålrör och stålplåt

**Trä:** massiv vitpigmenterad ask

**Ytbehandling:** Colours by Materia, CbM\*(7-15), svart(5) eller vit(3) pulverlack

**Övrigt:** För mer info se [materia.se/produkter](http://materia.se/produkter)



Utförande	Pris	Volym m <sup>3</sup>	Vikt kg/st
<b>P770 pall</b>			
sh 465 mm, vitpigmenterad massiv ask, stativ: vit alt. svart	4299	0,15	8,0
sh 465 mm, vitpigmenterad massiv ask, stativ: CbM*	4419	0,15	8,0

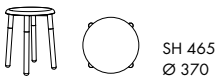

\*CbM = beige, senapsgul, rosa, rödororange, vinröd, stormblå, grön, grå, mörkgrå. Läs mer på sid 109.

## Pallar/Barpallar

### PLEKTRUM barpall

**Stomme sits:** formpressat trä

**Stoppning sits:** formgjutet PUR-skum alt. svart integralskum

**Stativ:** stålror

**Ytbehandling:** krom alt. svart(5) eller silvergrå(6) pulverlack

**Övrigt:** Stapelbar 5 st. Valfri RAL Classic-färg (ej Pearl), 505 SEK brutto/stativ, leveranstid 1-2 veckor utöver ordinarie. Begränsningar kan förekomma vid val av tyg och läder. För rekommenderade tyger och läder per produkt, se [materia.se/produkter](https://materia.se/produkter)



Utförande	Pris	inkl. tyg						inkl. läder	Tyg i m	Läder i m <sup>2</sup>	Volym m <sup>3</sup>	Vikt kg/st
		A	B	C	D	E	F					
<b>BP080 barpall</b>												
sh 630 mm, klädd sits		3393	3426	3494	3603	3684	3797	3976	0,70	0,90	0,25/2st	5,8
sh 630 mm, sits av svart integralskum	3196										0,25/2st	6,8
sh 780 mm, klädd sits		3393	3426	3494	3603	3684	3797	3976	0,70	0,90	0,3/2st	6,8
sh 780 mm, sits av svart integralskum	3196										0,3/2st	7,3

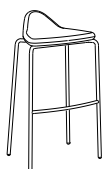

H 730/880  
SH 630/780  
B 505  
D 430

### PLINT bänk/gungbänk/barpall

**Stomme sits:** formpressat trä och formgjutet PUR-skum

**Stoppning sits:** formgjutet PUR-skum

**Stativ:** stålror

**Ytbehandling:** krom, svart(5), vit(1) eller silvergrå(6) pulverlack

**Övrigt:** Valfri RAL Classic-färg (ej Pearl), 505 SEK brutto/stativ, leveranstid 1-2 veckor utöver ordinarie. Begränsningar kan förekomma vid val av tyg och läder. För rekommenderade tyger och läder per produkt, se [materia.se/produkter](https://materia.se/produkter)



Utförande	Pris	inkl. tyg						inkl. läder	Tyg i m	Läder i m <sup>2</sup>	Volym m <sup>3</sup>	Vikt kg/st
		A	B	C	D	E	F					
<b>BP090 bänk/gungbänk/barpall</b>												
sh 630 mm, bänk/gungbänk		5724	5794	5933	6161	6328	6561	7613	1,45	2,50	0,57/2st	8,5
sh 630 mm, barpall		4889	4935	5026	5175	5284	5437	6085	0,95	1,60	0,12	6,0
sh 790 mm, barpall		4889	4935	5026	5175	5284	5437	6085	0,95	1,60	0,15	6,5

### tillbehör

gummitass 4st

41



SH 630  
B 600  
D 390



SH 630  
B 600  
D 410



SH 790/630  
B 380  
D 440/390

MÖBELFAKTA

FSC

## Pallar/Barpallar

### ROCCA pall

**Stomme sits:** plywood

**Stoppning sits:** formgjutet PUR-skum

**Stativ:** stålrör och stålplåt

**Ytbehandling:** krom alt. Colours by Materia, CbM\*(7-15), svart(5) eller vit(3) pulverlack

**Tillbehör:** Upphångningsdistanser i svart TPE plast

**Övrigt:** Begränsningar kan förekomma vid val av tyg och läder.

För rekommenderade tyger och läder per produkt, se [materia.se/produkter](https://materia.se/produkter)



Utförande	Pris	inkl. tyg						inkl. läder	Tyg i m	Läder i m <sup>2</sup>	Volym m <sup>3</sup>	Vikt kg/st
		A	B	C	D	E	F					
<b>P0350 pall</b>												
sh 500 mm, klädd sits, vit alt. svart		3207	3240	3308	3417	3498	3611	3256	0,70	0,40	0,20	6,0
sh 500 mm, klädd sits, krom alt. CbM*		3638	3671	3739	3848	3929	4042	3687	0,70	0,40	0,20	6,0
sh 615 mm, klädd sits, vit alt. svart		3207	3240	3308	3417	3498	3611	3256	0,70	0,40	0,30	6,2
sh 615 mm, klädd sits, krom alt. CbM*		3638	3671	3739	3848	3929	4042	3687	0,70	0,40	0,30	6,2

### tillbehör

upphångningsdistans

263

0,1

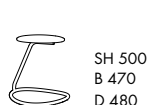

\*CbM = beige, senapsgul, rosa, rödororange, vinröd, stormblå, grön, grå, mörkgrå. Läs mer på sid 109.



### STACK barpall

**Sits/rygg:** formsprutad polypropen

**Färg:** dimturkos(27), grå(23), svart(28) eller vit(26)

**Stoppning sitskal:** formskuret PUR-skum

**Stativ:** ståltråd

**Ytbehandling:** krom alt. svart(5), vit(3) eller silvergrå(6) pulverlack

**Klädsel:** oklädd eller klädd sits

**Övrigt:** Stapelbar 5 st. Valfri RAL-färg (ej Pearl), 505 SEK brutto/stativ, leveranstid

1-2 veckor utöver ordinarie. Begränsningar kan förekomma vid val av tyg och läder.

För rekommenderade tyger och läder per produkt, se [materia.se/produkter](https://materia.se/produkter)



Utförande	Pris	inkl. tyg						inkl. läder	Tyg i m	Läder i m <sup>2</sup>	Volym m <sup>3</sup>	Vikt kg/st
		A	B	C	D	E	F					
<b>BP260 barpall</b>												
sh 630 mm, oklädd, silvergrå, vit alt. svart	2287										0,5/4 st	7,2
sh 630 mm, oklädd, krom	3058										0,5/4 st	7,2
sh 780 mm, oklädd, silvergrå, vit alt. svart	2363										0,5/4 st	7,8
sh 780 mm, oklädd, krom	3134										0,5/4 st	7,8
sh 630 mm, klädd sits, silvergrå, vit alt. svart	3224	3257	3325	3434	3515	3628	3380	0,70	0,50	0,5/4 st	7,2	
sh 630 mm, klädd sits, krom	3995	4028	4096	4205	4286	4399	4151	0,70	0,50	0,5/4 st	7,2	
sh 780 mm, klädd sits, silvergrå, vit alt. svart	3300	3333	3401	3510	3591	3704	3456	0,70	0,50	0,5/4 st	7,8	
sh 780 mm, klädd sits, krom	4071	4104	4172	4281	4362	4475	4227	0,70	0,50	0,5/4 st	7,8	

### TB260 tillbehör

filttass 4st

69

kopplingstass 2st

109

Valfri plastfärg i RAL eller NCS. Leveranstid 10-12 veckor efter godkänt färgprov.

Antal/stativ	Tillägg
1-50st	16953 SEK brutto ställkostnad
51-200st	337 SEK brutto/st inkl. ställkostnad
201st >	Ingen extra debitering

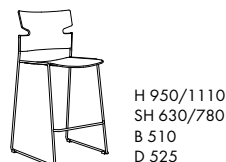

H 950/1110  
SH 630/780  
B 510  
D 525



## Stolar/Karmstolar/Konferensstolar

### ANAGRAM stol/karmstol

**Stomme sits/rygg:** formsprutad polypropen alt. formpressat trä

**Färg sits/rygg:** Colours by Materia, CbM\*(16-24), svart(25) eller vit(26)

**Träslag sits/rygg:** vitpigmenterad eller svartbetsad askfanér, alt. klarlackad ekfanér

**Stoppning sits/rygg:** formskuret PUR-skum

**Stativ:** stålrör

**Ytbehandling:** krom alt. Colours by Materia, CbM\*(7-15), svart(5) eller vit(3) pulverlack

**Karmskoning:** svart polypropen, undersida mjuk TPE

**Kläddesl:** oklädd, klädd sits eller helklädd

**Tillbehör:** Kopplingsbeslag. Transportkärra staplar 5 st oklädd.

TOTAL stolsvagn staplar 15 st oklädd, 12 st helklädd.

**Övrigt:** Stapelbar på golv, oklädd 5 st. Certifierad enl. EN 1729-1:2015 och EN 1729-2:2012.

Valfri RAL Classic-färg (ej Pearl), 505 SEK brutto/stativ, leveranstid 1-2 veckor utöver ordinarie.

Begränsningar kan förekomma vid val av tyg och läder. För rekommenderade tyger och läder per produkt se materia.se/produkter



Utförande	Pris	inkl. tyg						inkl. läder	Tyg i m	Läder i m <sup>2</sup>	Volym m <sup>3</sup>	Vikt kg/st
		A	B	C	D	E	F					
<b>S820 stol 4-bent stativ, polypropen</b>												
oklädd, sits och rygg: vit, svart alt. CbM*, stativ: vit alt. svart	1996									0,5/3st	5,7	
oklädd, sits och rygg: vit, svart alt. CbM*, stativ: krom alt. CbM*	2503									0,5/3st	5,7	
klädd sits, rygg: vit, svart alt. CbM*, stativ: vit alt. svart	2947	2980	3048	3157	3238	3351	3103	0,70	0,50	0,5/3st	5,7	
klädd sits, rygg: vit, svart alt. CbM*, stativ: krom alt. CbM*	3454	3487	3555	3664	3745	3858	3610	0,70	0,50	0,5/3st	5,7	
helklädd, stativ: vit alt. svart	3578	3611	3679	3788	3869	3982	4375	0,70	1,10	0,5/3st	5,9	
helklädd, stativ: krom alt. CbM*	4085	4118	4186	4295	4376	4489	4882	0,70	1,10	0,5/3st	5,9	
<b>KS820 karmstol 4-bent stativ, polypropen</b>												
oklädd, sits och rygg: vit, svart alt. CbM*, stativ: vit alt. svart	2287									0,5/3st	6,2	
oklädd, sits och rygg: vit, svart alt. CbM*, stativ: krom alt. CbM*	2832									0,5/3st	6,2	
klädd sits, rygg: vit, svart alt. CbM*, stativ: vit alt. svart	3238	3271	3339	3448	3529	3642	3394	0,70	0,50	0,5/3st	6,2	
klädd sits, rygg: vit, svart alt. CbM*, stativ: krom alt. CbM*	3783	3816	3884	3993	4074	4187	3939	0,70	0,50	0,5/3st	6,2	
helklädd, stativ: vit alt. svart	3869	3902	3970	4079	4160	4273	4666	0,70	1,10	0,5/3st	6,3	
helklädd, stativ: krom alt. CbM*	4414	4447	4515	4624	4705	4818	5211	0,70	1,10	0,5/3st	6,3	
<b>S820 stol 4-bent stativ, trä</b>												
oklädd, sits och rygg: vitpig. eller svartbetsad askfanér alt. ekfanér, stativ: vit alt. svart	2628									0,5/3st	5,9	
oklädd, sits och rygg: vitpig. eller svartbetsad askfanér alt. ekfanér, stativ: krom alt. CbM*	3135									0,5/3st	5,9	
klädd sits, rygg: vitpig. eller svartbetsad askfanér alt. ekfanér, stativ: vit alt. svart	3579	3612	3680	3789	3870	3983	3735	0,70	0,50	0,5/3st	6,3	
klädd sits, rygg: vitpig. eller svartbetsad askfanér alt. ekfanér, stativ: krom alt. CbM*	4086	4119	4187	4296	4377	4490	4242	0,70	0,50	0,5/3st	6,3	
<b>KS820 karmstol 4-bent stativ, trä</b>												
oklädd, sits och rygg: vitpig. eller svartbetsad askfanér alt. ekfanér, stativ: vit alt. svart	2919									0,5/3st	6,3	
oklädd, sits och rygg: vitpig. eller svartbetsad askfanér alt. ekfanér, stativ: krom alt. CbM*	3464									0,5/3st	6,3	
klädd sits, rygg: vitpig. eller svartbetsad askfanér alt. ekfanér, stativ: vit alt. svart	3870	3903	3971	4080	4161	4274	4026	0,70	0,50	0,5/3st	6,7	
klädd sits, rygg: vitpig. eller svartbetsad askfanér alt. ekfanér, stativ: krom alt. CbM*	4415	4448	4516	4625	4706	4819	4571	0,70	0,50	0,5/3st	6,7	
<b>TB820 tillbehör</b>												
kopplingsbeslag x1 st	252											
kopplingsbeslag x10 st	859											
filtass 4st	89											
<b>TB980</b> TOTAL, stolsvagn (15 stolar, oklädda)	4060									0,15	24,0	
<b>TB2300</b> transportkärra (5 stolar, oklädda)	3281											

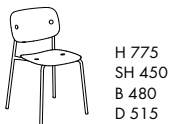

H 775  
SH 450  
B 480  
D 515



H 775  
SH 450  
B 487  
D 515



TOTAL stolsvagn  
H 990  
B 630  
D 950

\*CbM = beige, senapsgul, rosa, rödororange, vinröd, stormblå, grön, grå, mörkgrå. Läs mer på sid 109.





## Stolar/Karmstolar/Konferensstolar

### DOMINO stol/karmstol

**Sits/rygg:** formpressad fanerad ask

**Stativ:** massiv ask

**Ytbehandling:** vitpigmenterad alt. svartbetsad ask

**Karm:** glidskydd (TPU) undertill

**Stoppning sits/rygg:** formskuret PUR-skum

**Kläddel:** oklädd, klädd sits eller klädd sits och insida rygg

**Tillbehör:** kopplingsbeslag i mattborstad aluminium, ljudabsorbent i grå fibercomfort®, filtass

**Övrigt:** Stapelbar på golv, oklädd 6 st med eller utan kopplingsbeslag/ljudabsorbent.

TOTAL stolsvagn staplar 12 st oklädd. Begränsningar kan förekomma vid val av tyg och läder. För rekommenderade tyger och läder per produkt se [materia.se/produkter](http://materia.se/produkter)

NYHET  
karmstol



Utförande	Pris	inkl. tyg						inkl. läder	Tyg i m	Läder i m <sup>2</sup>	Volym m <sup>3</sup>	Vikt kg/st
		A	B	C	D	E	F					
<b>S460 stol 4-bent stativ</b>												
oklädd, sits och rygg: vitpigmenterad askfanér, stativ: vitpigmenterad massiv ask	4286										0,13	4,5
klädd sits, sits och rygg: vitpigmenterad askfanér, stativ: vitpigmenterad massiv ask		5517	5553	5625	5743	5829	5950	5646	0,75	0,50	0,13	5,0
klädd sits och innerygg, sits och rygg: vitpigmenterad askfanér, stativ: vitpigmenterad massiv ask		6148	6186	6263	6389	6481	6609	6677	0,80	0,90	0,13	5,4
oklädd, sits och rygg: svartbetsad askfanér, stativ: svartbetsad massiv ask	4505										0,13	4,5
klädd sits, sits och rygg: svartbetsad askfanér, stativ: svartbetsad massiv ask		5736	5772	5844	5962	6048	6169	5865	0,75	0,50	0,13	5,0
klädd sits och innerygg, sits och rygg: svartbetsad askfanér, stativ: svartbetsad massiv ask		6367	6405	6482	6608	6700	6828	6896	0,80	0,90	0,13	5,4
<b>KS460 karmstol 4-bent stativ</b>												
oklädd, sits och rygg: vitpigmenterad askfanér, stativ: vitpigmenterad massiv ask	5923										0,13	4,7
klädd sits, sits och rygg: vitpigmenterad askfanér, stativ: vitpigmenterad massiv ask		7154	7190	7262	7380	7466	7587	7283	0,75	0,50	0,13	5,2
klädd sits och innerygg, sits och rygg: vitpigmenterad askfanér, stativ: vitpigmenterad massiv ask		7785	7823	7900	8026	8118	8246	8314	0,80	0,90	0,13	5,6
oklädd, sits och rygg: svartbetsad askfanér, stativ: svartbetsad massiv ask	6142										0,13	4,7
klädd sits, sits och rygg: svartbetsad askfanér, stativ: svartbetsad massiv ask		7373	7409	7481	7599	7685	7806	7502	0,75	0,50	0,13	5,2
klädd sits och innerygg, sits och rygg: svartbetsad askfanér, stativ: svartbetsad massiv ask		8004	8042	8119	8245	8337	8465	8533	0,80	0,90	0,13	5,6
<b>tillbehör</b>												
ljudabsorbent	289											
kopplingsbeslag	788											
filtass 4st	61											

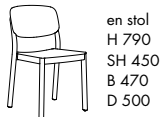

en stol  
H 790  
SH 450  
B 470  
D 500

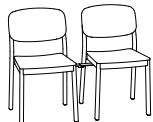

två stolar kopplade  
H 790  
SH 450  
B 470 + 135 + 470  
D 500



en karmstol  
H 790  
SH 450  
B 520  
D 500

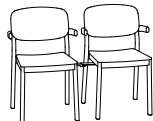

två karmstolar kopplade  
H 790  
SH 450  
B 495 + 135 + 495  
D 500

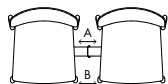

A 180  
B 135



## Stolar/Karmstolar/Konferensstolar

### MOTUS karmstol

**Stomme sits:** formpressat trä

**Stomme rygg:** ingjutningsstativ av ståltråd och stålror

**Stoppning sits/rygg:** formgjutet PUR-skum

**Stativ:** stålror

**Ytbehandling:** krom alt. Colours by Materia, CbM\*(7-15), svart(5) eller vit(3) pulverlack

**Övrigt:** Intervallbromsade hjul. Begränsningar kan förekomma vid val av tyg och läder.

För rekommenderade tyger och läder per produkt se [materia.se/produkter](http://materia.se/produkter)



Utförande	Pris inkl. tyg						inkl. läder	Tyg i m	Läder i m <sup>2</sup>	Volym m <sup>3</sup>	Vikt kg/st
	A	B	C	D	E	F					
<b>KS350 stol</b>											
4-bent stativ, vit alt. svart	6214	6252	6329	6455	6547	6675	7278	0,80	1,40	0,50	12,0
4-bent stativ, krom alt. CbM*	6953	6991	7068	7194	7286	7414	8017	0,80	1,40	0,50	12,0



H 815  
SH 480  
B 515  
D 550

\*CbM = beige, senapsgul, rosa, rödorange, vinröd, stormblå, grön, grå, mörkgrå. Läs mer på sid 109.



### NEO konferensstol

**Stomme sittskal:** stålror

**Stoppning sittskal:** formgjutet PUR-skum

**Stativ:** 4 alt. 5-vingat av stålror

**Utförande stativ:** höj-/sänkbar, knägunga i svart- eller vitlack, hjul svarta eller vita alt. glidfot svart

**Ytbehandling:** krom alt. svart(5) eller silvergrå(6) pulverlack

**Karm:** pressgjuten aluminium

**Utförande karm:** krom alt. svart(5) eller silvergrå(6) pulverlack

**Karmskoning:** svart softtouch

**Kläddesl:** helklädd

**Övrigt:** 4-vingat stativ med glidfot har återsnurr. Begränsningar kan förekomma vid val av tyg och läder. För rekommenderade tyger och läder per produkt, se [materia.se/produkter](http://materia.se/produkter)



Utförande	Pris	inkl. tyg						inkl. läder	Tyg i m	Läder i m <sup>2</sup>	Volym m <sup>3</sup>	Vikt kg/st
		A	B	C	D	E	F					
<b>S650 konferensstol</b>												
4-vingat stativ, hjul alt. glidfot, silvergrå eller svart		7423	7481	7596	7784	7922	8116	8912	1,20	2,00	0,50	15,1
4-vingat stativ, hjul alt. glidfot, krom		7727	7785	7900	8088	8226	8420	9216	1,20	2,00	0,50	15,1
5-vingat stativ, höj-/sänkbar, hjul alt. glidfot, knägunga, silvergrå eller svart		9650	9708	9823	10011	10149	10343	11139	1,20	2,00	0,50	20,1
5-vingat stativ, höj-/sänkbar, hjul alt. glidfot, knägunga, krom		9954	10012	10127	10315	10453	10647	11443	1,20	2,00	0,50	20,1
<b>KS650 konferensstol med karm</b>												
4-vingat stativ, hjul alt. glidfot, silvergrå eller svart		8969	9027	9142	9330	9468	9662	10458	1,20	2,00	0,50	19,6
4-vingat stativ, hjul alt. glidfot, krom		9273	9331	9446	9634	9772	9966	10762	1,20	2,00	0,50	19,6
5-vingat stativ, höj-/sänkbar, hjul alt. glidfot, knägunga, silvergrå eller svart		11769	11827	11942	12130	12268	12462	13258	1,20	2,00	0,50	24,6
5-vingat stativ, höj-/sänkbar, hjul alt. glidfot, knägunga, krom		12073	12131	12246	12434	12572	12766	13562	1,20	2,00	0,50	24,6

tillägg för skoning på gjutet armstöd, per par

606



fast höjd  
gjuten karm  
H 880  
SH 450  
B 580  
D 575



höj-/sänkbar  
H 860-930  
SH 430-500  
B 590  
D 575

## Stolar/Karmstolar/Konferensstolar

### NEO LITE stol/karmstol

**Stomme sitskal:** formsprutad polypropen

**Färg:** Colours by Materia, CbM\*(16-24), svart(25) eller vit(26)

**Stoppning sitskal:** formskuret PUR-skum

**Stativ:** 4-bent/4-vingat stativ av ståltråd, trådstativ av ståltråd, 4-bent stativ av massivt trä

**Yrbehandling:** krom alt. Colours by Materia, CbM\*(7-15), svart(5), vit(3) eller silvergrå(6)

pulverlack alt. vitpigmenterad, vit- eller svartbetsad ask eller klarlackad valnöt

**Utförande stativ:** 4-vingat stativ har intervallbromsade hjul, svarta eller vita alt. glidfot svart

**Karmskonig:** svart polypropen, undersida mjuk TPE

**Klädsel:** oklädd eller klädd sits

**Tillbehör:** Skrivskiva av svart alt. vitt kompaktlaminat med svart kärna, arm i krom (till trådstativ).

Transportkärra staplar 6 st. TOTAL stolsvagn staplar 15 st oklädda och 12 st helklädda 4-bent metall och trådstativ. Trådstativ ej stapelbar.

**Övrigt:** Stapelbar på golv, oklädd, 10 st 4-bent metall och 15 st trådstativ. Valfri RAL Classic-färg (ej Pearl), 505 SEK brutto/stativ, leveranstid 1-2 veckor utöver ordinarie. Begränsningar kan förekomma vid val av tyg och läder. För rekommenderade tyger och läder per produkt, se materia.se/produkter



Utförande	Pris	inkl. tyg						inkl. läder	Tyg i m	Läder i m <sup>2</sup>	Volym m <sup>3</sup>	Vikt kg/st
		A	B	C	D	E	F					
<b>S630 stol 4-bent stativ, metall</b>												
oklädd, ben: silvergrå, vit alt. svart	1470									0,5/4st	5,1	
oklädd, ben: krom alt. CbM*	1683									0,5/4st	5,1	
klädd sits, ben: silvergrå, vit alt. svart		2391	2424	2492	2601	2682	2795	2547	0,70	0,50	0,5/4st	5,9
klädd sits, ben: krom alt. CbM*		2604	2637	2705	2814	2895	3008	2760	0,70	0,50	0,5/4st	5,9
<b>S630 stol 4-bent stativ, trä</b>												
oklädd, ben: vitpigmenterad, vit alt. svartbetsad massiv ask	2410									0,22	5,1	
klädd sits, ben: vitpigmenterad, vit alt. svartbetsad massiv ask		3331	3364	3432	3541	3622	3735	3487	0,70	0,50	0,22	5,9
oklädd, ben: massiv klarlackad valnöt	3440									0,22	5,1	
klädd sits, ben: massiv klarlackad valnöt		4361	4394	4462	4571	4652	4765	4517	0,70	0,50	0,22	5,9
<b>S630 stol trådstativ</b>												
oklädd, stativ: silvergrå, vit alt. svart	1608										0,5/4st	7,0
oklädd, stativ: krom alt. CbM*	1821										0,5/4st	7,0
klädd sits, stativ: silvergrå, vit alt. svart		2529	2562	2630	2739	2820	2933	2685	0,70	0,50	0,5/4st	7,8
klädd sits, stativ: krom alt. CbM*		2742	2775	2843	2952	3033	3146	2898	0,70	0,50	0,5/4st	7,8
<b>S630 stol 4-vingat stativ</b>												
oklädd, stativ: silvergrå, vit alt. svart	2769										0,22	7,5
oklädd, stativ: krom alt. CbM*	3597										0,22	7,5
klädd sits, stativ: silvergrå, vit alt. svart		3700	3733	3801	3910	3991	4104	3856	0,70	0,50	0,22	8,3
klädd sits, stativ: krom alt. CbM*		4528	4561	4629	4738	4819	4932	4684	0,70	0,50	0,22	8,3
<b>KS630 karmstol 4-bent stativ, metall</b>												
oklädd, ben: silvergrå, vit alt. svart	1953										0,5/4st	5,7
oklädd, ben: krom alt. CbM*	2166										0,5/4st	5,7
klädd sits, ben: silvergrå, vit alt. svart		2874	2907	2975	3084	3165	3278	3030	0,70	0,50	0,5/4st	6,5
klädd sits, ben: krom alt. CbM*		3087	3120	3188	3297	3378	3491	3243	0,70	0,50	0,5/4st	6,5
<b>KS630 karmstol trådstativ</b>												
oklädd, stativ: silvergrå, vit alt. svart	1981										0,5/4st	7,6
oklädd, stativ: krom alt. CbM*	2194										0,5/4st	7,6
klädd sits, stativ: silvergrå, vit alt. svart		2902	2935	3003	3112	3193	3306	3058	0,70	0,50	0,5/4st	8,4
klädd sits, stativ: krom alt. CbM*		3115	3148	3216	3325	3406	3519	3271	0,70	0,50	0,5/4st	8,4
<b>KS630 karmstol 4-vingat stativ</b>												
oklädd, stativ: silvergrå, vit alt. svart	3703										0,22	9,8
oklädd, stativ: krom alt. CbM*	4908										0,22	9,8
klädd sits, stativ: silvergrå, vit alt. svart		4634	4667	4735	4844	4925	5038	4790	0,70	0,50	0,22	10,6
klädd sits, stativ: krom alt. CbM*		5839	5872	5940	6049	6130	6243	5995	0,70	0,50	0,22	10,6
<b>TB630 tillbehör</b>												
filttass 4st	63											
kopplingstass 2st (trådstativ)	109											
skrivskiva, svart eller vit kompaktlaminat, krom (trådstativ)	1479										0,01	1,4
<b>TB980 TOTAL</b> , stolsvagn (15 stolar, oklädda)	4060										0,15	24,0
<b>TB2300</b> transportkärra (6 stolar)	3281											



H 800  
SH 450  
B 510  
D 525



H 800  
SH 450  
B 510  
D 525



H 800  
SH 450  
B 545  
D 520



H 800  
SH 450  
B 455  
D 485



H 800  
SH 450  
B 530  
D 525



H 800  
SH 450  
B 545  
D 520



H 800  
SH 450  
B 455  
D 485



skrivskiva  
H 675  
B 200  
D 200



TOTAL stolsvagn  
H 990  
B 630  
D 950

\*CbM = beige, senapsgul, rosa, rödororange, vinnröd, stormblå, grön, grå, mörkgrå. Läs mer på sid 109.



## Stolar/Karmstolar/Konferensstolar

### NEO LITE stol/karmstol

**Stomme sitskal:** formpressat trä

**Träslag:** klarlackad björkfanér alt. vitpigmenterad eller svartbetsad askfanér

**Stoppning sitskal:** formskuret PUR-skum

**Stativ:** 4-bent/4-vingat stativ av ståltråd, trädstativ av ståltråd, 4-bent stativ av massiv trä

**Ytbehandling:** krom alt. Colours by Materia, CbM\*(7-15), svart(5), vit(3) eller silvergrå(6) pulverlack alt. vitpigmenterad, vit eller svartbetsad ask eller klarlackad valnöt.

**Utförande stativ:** 4-vingat stativ har intervallbromsade hjul, svarta eller vita alt. glidfoot svart

**Karmskoning:** svart polypropen, undersida mjuk TPE

**Kläddel:** oklädd, klädd sits eller helklädd

**Tillbehör:** Skrivskiva av svart alt. vitt kompaktlaminat med svart kärna, arm i krom (till trädstativ).

Transportkärra staplar 6 st. TOTAL stolsvagn staplar 15 st oklädda och 12 st helklädda 4-bent metall och trädstativ. Trädstativ ej stapelbar.

**Övrigt:** Stapelbar på golv, oklädd, 10 st 4-bent metall och 15 st trädstativ. Valfri RAL Classic-färg (ej Pearl), 505 SEK brutto/stativ, leveranstid 1-2 veckor utöver ordinarie. Begränsningar kan förekomma vid val av tyg och läder. För rekommenderade tyger och läder per produkt, se [materia.se/produkter](http://materia.se/produkter)



Utförande	Pris	inkl. tyg						Inkl. läder	Tyg i m	Läder i m <sup>2</sup>	Volym m <sup>3</sup>	Vikt kg/st
		A	B	C	D	E	F					
<b>S630 stol 4-bent stativ, metall</b>												
oklädd, klarlackad björkfanér, ben: silvergrå, vit alt. svart	2696										0,5/4st	4,4
oklädd, klarlackad björkfanér, ben: krom alt. CbM*	2909										0,5/4st	4,4
oklädd, vitpigmenterad alt. svartbetsad askfanér, ben: silvergrå, vit alt. svart	2784										0,5/4st	4,4
oklädd, vitpigmenterad alt. svartbetsad askfanér, ben: krom alt. CbM*	2997										0,5/4st	4,4
klädd sits, klarlackad björkfanér, ben: silvergrå, vit alt. svart		3617	3650	3718	3827	3908	4021	3773	0,70	0,50	0,5/4st	5,2
klädd sits, klarlackad björkfanér, ben: krom alt. CbM*		3830	3863	3931	4040	4121	4234	3986	0,70	0,50	0,5/4st	5,2
klädd sits, vitpigmenterad alt. svartbetsad askfanér, ben: silvergrå, vit alt. svart		3705	3738	3806	3915	3996	4109	3861	0,70	0,50	0,5/4st	5,2
klädd sits, vitpigmenterad alt. svartbetsad askfanér, ben: krom alt. CbM*		3918	3951	4019	4128	4209	4322	4074	0,70	0,50	0,5/4st	5,2
helklädd, ben: silvergrå, vit alt. svart		4069	4122	4228	4400	4527	4704	5291	1,10	1,70	0,5/4st	4,9
helklädd, ben: krom alt. CbM*		4282	4335	4441	4613	4740	4917	5504	1,10	1,70	0,5/4st	4,9
<b>S630 stol 4-bent stativ, trä</b>												
oklädd, klarlackad björkfanér, ben: vitpigmenterad alt. svartbetsad massiv ask	3636										0,22	4,4
oklädd, vitpig. alt. svartbetsad askfanér, ben: vitpig., vit alt. svartbetsad massiv ask	3724										0,22	4,4
klädd sits, klarlackad björkfanér, ben: vitpigmenterad alt. svartbetsad massiv ask		4557	4590	4658	4767	4848	4961	4713	0,70	0,50	0,22	5,2
klädd sits, vitpig alt. svartbetsad askfanér, ben: vitpig., vit alt. svartbetsad massiv ask		4645	4678	4746	4855	4936	5049	4801	0,70	0,50	0,22	5,2
helklädd, ben: vitpigmenterad, vit alt. svartbetsad massiv ask		5009	5062	5168	5340	5467	5644	6231	1,10	1,70	0,22	4,9
helklädd, ben: klarlackad massiv valnöt		6039	6092	6198	6370	6497	6674	7261	1,10	1,70	0,22	4,9
<b>S630 stol trädstativ</b>												
oklädd, klarlackad björkfanér, stativ: silvergrå, vit alt. svart	2837										0,5/4st	6,3
oklädd, klarlackad björkfanér, stativ: krom alt. CbM*	3050										0,5/4st	6,3
oklädd, vitpigmenterad alt. svartbetsad askfanér, stativ: silvergrå, vit alt. svart	2925										0,5/4st	6,3
oklädd, vitpigmenterad alt. svartbetsad askfanér, stativ: krom alt. CbM*	3138										0,5/4st	6,3
klädd sits, klarlackad björkfanér, stativ: silvergrå, vit alt. svart		3758	3791	3859	3968	4049	4162	3914	0,70	0,50	0,5/4st	7,1
klädd sits, klarlackad björkfanér, stativ: krom alt. CbM*		3971	4004	4072	4181	4262	4375	4127	0,70	0,50	0,5/4st	7,1
klädd sits, vitpigmenterad alt. svartbetsad askfanér, stativ: silvergrå, vit alt. svart		3846	3879	3947	4056	4137	4250	4002	0,70	0,50	0,5/4st	7,1
klädd sits, vitpigmenterad alt. svartbetsad askfanér, stativ: krom alt. CbM*		4059	4092	4160	4269	4350	4463	4215	0,70	0,50	0,5/4st	7,1
helklädd, stativ: silvergrå, vit alt. svart		4210	4263	4369	4541	4668	4845	5432	1,10	1,70	0,5/4st	6,8
helklädd, stativ: krom alt. CbM*		4423	4476	4582	4754	4881	5058	5645	1,10	1,70	0,5/4st	6,8
<b>S630 stol 4-vingat stativ</b>												
oklädd, klarlackad björkfanér, stativ: silvergrå, vit alt. svart	3831										0,22	6,3
oklädd, klarlackad björkfanér, stativ: krom alt. CbM*	4672										0,22	6,3
oklädd, vitpigmenterad alt. svartbetsad askfanér, stativ: silvergrå, vit alt. svart	3921										0,22	6,3
oklädd, vitpigmenterad alt. svartbetsad askfanér, stativ: krom alt. CbM*	4762										0,22	6,3
klädd sits, klarlackad björkfanér, stativ: silvergrå, vit alt. svart		4757	4790	4858	4967	5048	5161	4913	0,70	0,50	0,22	7,1
klädd sits, klarlackad björkfanér, stativ: krom alt. CbM*		5598	5631	5699	5808	5889	6002	5754	0,70	0,50	0,22	7,1
klädd sits, vitpigmenterad alt. svartbetsad askfanér, stativ: silvergrå, vit alt. svart		4847	4880	4948	5057	5138	5251	5003	0,70	0,50	0,22	7,1
klädd sits, vitpigmenterad alt. svartbetsad askfanér, stativ: krom alt. CbM*		5688	5721	5789	5898	5979	6092	5844	0,70	0,50	0,22	7,1
helklädd, stativ: silvergrå, vit alt. svart		5076	5129	5235	5407	5534	5711	6298	1,10	1,70	0,22	6,7
helklädd, stativ: krom alt. CbM*		5917	5970	6076	6248	6375	6552	7139	1,10	1,70	0,22	6,7
<b>KS630 karmstol 4-bent stativ, metall</b>												
oklädd, klarlackad björkfanér, ben: silvergrå, svart alt. vit	3328										0,5/4st	5,0
oklädd, klarlackad björkfanér, ben: krom alt. CbM*	3541										0,5/4st	5,0
oklädd, askfanér vitpigmenterad alt. svartbets, ben: silvergrå, vit alt. svart	3416										0,5/4st	5,0
oklädd, askfanér vitpigmenterad alt. svartbets, ben: krom alt. CbM*	3629										0,5/4st	5,0
klädd sits, klarlackad björkfanér, ben: silvergrå, vit alt. svart		4249	4282	4350	4459	4540	4653	4405	0,70	0,50	0,5/4st	5,8
klädd sits, klarlackad björkfanér, ben: krom alt. CbM*		4462	4495	4563	4672	4753	4866	4618	0,70	0,50	0,5/4st	5,8
klädd sits, askfanér vitpigmenterad alt. svartbets, ben: silvergrå, vit alt. svart		4337	4370	4438	4547	4628	4741	4493	0,70	0,50	0,5/4st	5,8
klädd sits, askfanér vitpigmenterad alt. svartbets, ben: krom alt. CbM*		4550	4583	4651	4760	4841	4954	4706	0,70	0,50	0,5/4st	5,8
helklädd, silvergrå, ben: vit alt. svart		4701	4754	4860	5032	5159	5336	5923	1,10	1,70	0,5/4st	5,5
helklädd, ben: krom alt. CbM*		4914	4967	5073	5245	5372	5549	6136	1,10	1,70	0,5/4st	5,5
<b>KS630 karmstol trädstativ</b>												
oklädd, klarlackad björkfanér, stativ: silvergrå, vit alt. svart	3359										0,5/4st	6,9
oklädd, klarlackad björkfanér, stativ: krom alt. CbM*	3572										0,5/4st	6,9
oklädd, vitpigmenterad alt. svartbetsad askfanér, stativ: silvergrå, vit alt. svart	3447										0,5/4st	6,9

## Stolar/Karmstolar/Konferensstolar

Utförande	Pris	inkl. tyg						Inkl. läder	Tyg i m	Läder i m <sup>2</sup>	Volym m <sup>3</sup>	Vikt kg/st
		A	B	C	D	E	F					
oklädd, vitpigmenterad alt. svartbetsad askfanér, stativ: krom alt. CbM*	3660										0,5/4st	6,9
klädd sits, klarlackad björkfanér, stativ: silvergrå, vit alt. svart		4280	4313	4381	4490	4571	4684	4436	0,70	0,50	0,5/4st	7,7
klädd sits, klarlackad björkfanér, stativ: krom alt. CbM*		4493	4526	4594	4703	4784	4897	4649	0,70	0,50	0,5/4st	7,7
klädd sits, vitpigmenterad alt. svartbetsad askfanér, stativ: silvergrå, vit alt. svart		4368	4401	4469	4578	4659	4772	4524	0,70	0,50	0,5/4st	7,7
klädd sits, vitpigmenterad alt. svartbetsad askfanér, stativ: krom alt. CbM*		4581	4614	4682	4791	4872	4985	4737	0,70	0,50	0,5/4st	7,7
helklädd, stativ: silvergrå, vit alt. svart		4732	4785	4891	5063	5190	5367	5954	1,10	1,70	0,5/4st	7,4
helklädd, stativ: krom alt. CbM*		4945	4998	5104	5276	5403	5580	6167	1,10	1,70	0,5/4st	7,4
<b>KS630 karmstol 4-vingat stativ</b>												
oklädd, klarlackad björkfanér, stativ: silvergrå, vit alt. svart	4695										0,22	8,6
oklädd, klarlackad björkfanér, stativ: krom alt. CbM*	5901										0,22	8,6
oklädd, vitpigmenterad alt. svartbetsad askfanér, stativ: silvergrå, vit alt. svart	4784										0,22	8,6
oklädd, vitpigmenterad alt. svartbetsad askfanér, stativ: krom alt. CbM*	5990										0,22	8,6
klädd sits, klarlackad björkfanér, stativ: silvergrå, vit alt. svart		5613	5646	5714	5823	5904	6017	5769	0,70	0,50	0,22	9,4
klädd sits, klarlackad björkfanér, stativ: krom alt. CbM*		6819	6852	6920	7029	7110	7223	6975	0,70	0,50	0,22	9,4
klädd sits, vitpigmenterad alt. svartbetsad askfanér, stativ: silvergrå, vit alt. svart		5702	5735	5803	5912	5993	6106	5858	0,70	0,50	0,22	9,4
klädd sits, vitpigmenterad alt. svartbetsad askfanér, stativ: krom alt. CbM*		6908	6941	7009	7118	7199	7312	7064	0,70	0,50	0,22	9,4
helklädd, stativ: silvergrå, vit alt. svart		5930	5983	6089	6261	6388	6565	7152	1,10	1,70	0,22	9,0
helklädd, stativ: krom alt. CbM*		7136	7189	7295	7467	7594	7771	8358	1,10	1,70	0,22	9,0
<b>TB630 tillbehör</b>												
filttass 4st	63											
kopplingstass 2st (trådstativ)	109											
skrivskiva, svart eller vit kompaktlaminat, krom (trådstativ)	1479											
<b>TB980</b> TOTAL stolsvagn (15 stolar, oklädda)	4060										0,15	24,0
<b>TB2300</b> transportkärria (6 stolar)	3281											

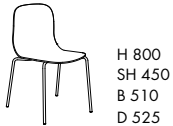

H 800  
SH 450  
B 510  
D 525

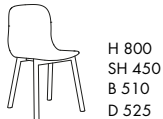

H 800  
SH 450  
B 510  
D 525

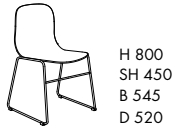

H 800  
SH 450  
B 545  
D 520

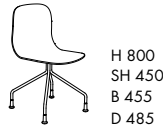

H 800  
SH 450  
B 455  
D 485

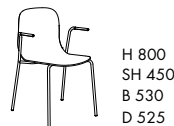

H 800  
SH 450  
B 530  
D 525

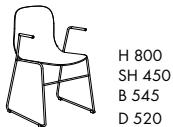

H 800  
SH 450  
B 545  
D 520

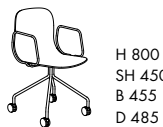

H 800  
SH 450  
B 455  
D 485



skrivskiva  
H 675  
B 200  
D 200



TOTAL stolsvagn  
H 990  
B 630  
D 950

\*CbM = beige, senapsgul, rosa, rödororange, vinröd, stormblå, grön, grå, mörkgrå. Läs mer på sid 109.





## Stolar/Karmstolar/Konferensstolar

### NEO LITE SOFT stol/karmstol

**Stomme sitsskal:** formsprutad polypropen

**Stoppning sitsskal:** polyestervadd och polyeter

**Stativ:** 4-bent/4-vingat stativ av stålror, trådstativ av ståltråd alt. 4-bent stativ av massiv trä

**Ytbehandling:** krom alt. Colours by Materia, CbM\*(7-15), svart(5), vit(3) eller silvergrå(6)

pulverlack alt. vitpigmenterad, vit- eller svartbetsad ask eller klarlackad valnöt

**Utförande stativ:** 4-vingat stativ har intervallbromsade hjul, svarta eller vita alt. glidfot svart

**Karmskoning:** svart polypropen, undersida mjuk TPE

**Klädsel:** helklädd i ett för produkten speciellt quiltat mönster

**Tillbehör:** Skrivskiva av svart alt. vitt kompaktlaminat med svart kärna, arm i krom (till trådstativ).

**Övrigt:** Ej rekommenderad för stapling. Valfri RAL Classic-färg (ej Pearl), 505 SEK brutto/stativ

leveranstid 1-2 veckor utöver ordinarie. Begränsningar kan förekomma vid val av tyg.

För rekommenderade tyger per produkt, se materia.se/produkter

NYHET  
valnöt



Utförande	Pris	inkl. tyg						Tyg i m	Volym m <sup>3</sup>	Vikt kg/st
		A	B	C	D	E	F			
<b>S640 stol 4-bent stativ, metall</b>										
helklädd, ben: silvergrå, vit alt. svart		4284	4332	4428	4585	4700	4861	1,00	0,5/4st	5,9
helklädd, ben: krom alt. CbM*		4497	4545	4641	4798	4913	5074	1,00	0,5/4st	5,9
<b>S640 stol 4-bent stativ, trä</b>										
helklädd, ben: vitpigmenterad, vit alt. svartbetsad massiv ask		5224	5272	5368	5525	5640	5801	1,00	0,22	5,9
helklädd, ben: klarlackad massiv valnöt		6254	6302	6398	6555	6670	6831	1,00	0,22	5,9
<b>S640 stol trådstativ</b>										
helklädd, stativ: silvergrå, vit alt. svart		4422	4470	4566	4723	4838	4999	1,00	0,5/4st	7,8
helklädd, stativ: krom alt. CbM*		4635	4683	4779	4936	5051	5212	1,00	0,5/4st	7,8
<b>S640 stol 4-vingat stativ</b>										
helklädd, stativ: silvergrå, vit alt. svart		5233	5281	5377	5534	5649	5810	1,00	0,22	8,3
helklädd, stativ: krom alt. CbM*		6061	6109	6205	6362	6477	6638	1,00	0,22	8,3
<b>KS640 karmstol 4-bent stativ, metall</b>										
helklädd, ben: silvergrå, vit alt. svart		4893	4941	5037	5194	5309	5470	1,00	0,5/4st	6,5
helklädd, ben: krom alt. CbM*		5106	5154	5250	5407	5522	5683	1,00	0,5/4st	6,5
<b>KS640 karmstol trådstativ</b>										
helklädd, stativ: silvergrå, vit alt. svart		4919	4967	5063	5220	5335	5496	1,00	0,5/4st	8,4
helklädd, stativ: krom alt. CbM*		5132	5180	5276	5433	5548	5709	1,00	0,5/4st	8,4
<b>KS640 karmstol 4-vingat stativ</b>										
helklädd, stativ: silvergrå, vit alt. svart		6167	6215	6311	6468	6583	6744	1,00	0,22	10,6
helklädd, stativ: krom alt. CbM*		7372	7420	7516	7673	7788	7949	1,00	0,22	10,6
<b>TB630 tillbehör</b>										
filttass 4st		63								
kopplingstass 2st (trådstativ)		109								
skrivskiva, svart eller vit kompaktlaminat, krom (trådstativ)		1479								

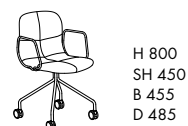
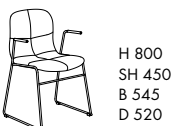
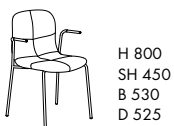
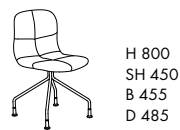
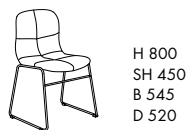
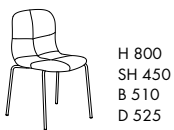

\*CbM = beige, senapsgul, rosa, rödororange, vinröd, stormblå, grön, grå, mörkgrå. Läs mer på sid 109.



## Stolar/Karmstolar/Konferensstolar

### PALETTE stol/karmstol

**Stomme sits/rygg:** formpressad trä/ingjutningsstativ av ståltråd

**Stoppning sits/rygg:** formgjutet PUR-skum

**Stativ:** 5-vingat av pressgjuten aluminium och stålror

**Utförande stativ:** höj- och sänkbart, låsbar tiltfunktion, vridbar, intervallbromsade hjul i svart alt. glidfot i svart med eller utan filt

**Karm:** pressgjuten aluminium

**Ytbehandling stativ/armstöd:** Colours by Materia, CbM\*(7-15), svart(5) eller vit(3) pulverlack

**Övrigt:** Begränsningar kan förekomma vid val av tyg och läder.

För rekommenderade tyger och läder per produkt se [materia.se/produkter](http://materia.se/produkter)



Utförande	Pris	inkl. tyg						inkl. läder	Tyg i m	Läder i m <sup>2</sup>	Volym m <sup>3</sup>	Vikt kg/st
		A	B	C	D	E	F					
<b>Standardtyg Kvadrat Remix 3**</b>												
<b>S370 stol 5-vingat stativ</b>												
helklädd i standardtyg, stativ: vit alt. svart, glidfot med eller utan filttass	6920										0,30	11,0
helklädd i standardtyg, stativ: CbM*, glidfot med eller utan filttass	7120										0,30	11,0
helklädd i standardtyg, stativ: vit alt. svart, hjul	7170										0,30	11,0
helklädd i standardtyg, stativ: CbM*, hjul	7370										0,30	11,0
<b>Standardtyg Kvadrat Remix 3**</b>												
<b>KS370 karmstol 5-vingat stativ</b>												
helklädd i standardtyg, stativ: vit alt. svart, glidfot med eller utan filttass	7920										0,30	13,0
helklädd i standardtyg, stativ: CbM*, glidfot med eller utan filttass	8145										0,30	13,0
helklädd i standardtyg, stativ: vit alt. svart, hjul	8170										0,30	13,0
helklädd i standardtyg, stativ: CbM*, hjul	8395										0,30	13,0
<b>S370 stol 5-vingat stativ</b>												
helklädd, stativ: vit alt. svart, glidfot med eller utan filttass	7341	7389	7485	7642	7757	7918	8617	1,00	1,70	0,30	11,0	
helklädd, stativ: CbM*, glidfot med eller utan filttass	7541	7589	7685	7842	7957	8118	8817	1,00	1,70	0,30	11,0	
helklädd, stativ: vit alt. svart, hjul	7591	7639	7735	7892	8007	8168	8867	1,00	1,70	0,30	11,0	
helklädd, stativ: CbM*, hjul	7791	7839	7935	8092	8207	8368	9067	1,00	1,70	0,30	11,0	
<b>KS370 karmstol 5-vingat stativ</b>												
helklädd, stativ: vit alt. svart, glidfot med eller utan filttass	8341	8389	8485	8642	8757	8918	9617	1,00	1,70	0,30	13,0	
helklädd, stativ: CbM*, glidfot med eller utan filttass	8566	8614	8710	8867	8982	9143	9842	1,00	1,70	0,30	13,0	
helklädd, stativ: vit alt. svart, hjul	8591	8639	8735	8892	9007	9168	9867	1,00	1,70	0,30	13,0	
helklädd, stativ: CbM*, hjul	8816	8864	8960	9117	9232	9393	10092	1,00	1,70	0,30	13,0	



H 770-885  
SH 430-545  
B 700  
D 700



H 770-885  
SH 430-545  
B 700  
D 700



H 770-885  
SH 430-545  
B 700  
D 700



H 770-885  
SH 430-545  
B 700  
D 700



\*CbM = beige, senapsgul, rosa, rödororange, vinröd, stormblå, grön, grå och mörkgrå. Läs mer på sid 109.

\*\*Standardtyg Kvadrat Remix 3:

beige, nr 0233

senapsgul, nr 0422

rosa, nr 0612

rödororange, nr 0632

vinröd, nr 0662

stormblå, nr 0716

grön, nr 0933

grå, nr 0123

mörkgrå, nr 0163

## Stolar/Karmstolar/Konferensstolar

### PAX stol

**Stomme sitskal:** formsprutad polypropen

**Färg:** Colours by Materia, CbM\*(16-24), svart(25) eller vit(26)

**Stoppning sitskal:** formskuret PUR-skum

**Stativ:** 4-vingat av pressgjuten aluminium, 4-bent stativ av ståltråd alt. massiv trä, trådstativ av ståltråd

**Ytbehandling:** krom alt. Colours by Materia, CbM\*(7-15), svart(5) eller vit(3) pulverlack alt. massiv vitpigmenterad, vit alt. svartbetsad ask

**Klädsel:** oklädd, klädd sits eller helklädd

**Utförande stativ:** 4-vingat stativ med intervallbromsade hjul

**Övrigt:** Valfri RAL Classic-färg (ej Pearl), 505 SEK brutto/stativ, leveranstid 1-2 veckor utöver ordinarie. Begränsningar kan förekomma vid val av tyg och läder. För rekommenderade tyg och läder per produkt, se materia.se/produkter



Utförande	Pris	inkl. tyg						inkl. läder	Tyg i m	Läder i m <sup>2</sup>	Volym m <sup>3</sup>	Vikt kg/st
		A	B	C	D	E	F					
<b>5580 stol 4-bent stativ</b>												
oklädd, stativ: vit alt. svart	2701										0,31	11,0
oklädd, stativ: krom alt. CbM*	2936										0,31	11,0
klädd sits, stativ: vit alt. svart		3785	3823	3900	4026	4118	4246	3993	0,80	0,60	0,31	11,9
klädd sits, stativ: krom alt. CbM*		4020	4058	4135	4261	4353	4481	4228	0,80	0,60	0,31	11,9
helklädd, stativ: vit alt. svart		5307	5367	5487	5684	5827	6029		1,25		0,31	11,3
helklädd, stativ: krom alt. CbM*		5542	5602	5722	5919	6062	6264		1,25		0,31	11,3
<b>5580 stol trådstativ</b>												
oklädd, stativ: vit alt. svart	2833										0,31	12,7
oklädd, stativ: krom alt. CbM*	3068										0,31	12,7
klädd sits, stativ: vit alt. svart		3917	3955	4032	4158	4250	4378	4125	0,80	0,60	0,31	13,6
klädd sits, stativ: krom alt. CbM*		4152	4190	4267	4393	4485	4613	4360	0,80	0,60	0,31	13,6
helklädd, stativ: vit alt. svart		5439	5499	5619	5816	5959	6161		1,25		0,31	13,0
helklädd, stativ: krom alt. CbM*		5674	5734	5854	6051	6194	6396		1,25		0,31	13,0
<b>5580 stol 4-vingat stativ, fast</b>												
oklädd, stativ: vit alt. svart	3732										0,31	11,7
oklädd, stativ: krom alt. CbM*	4202										0,31	11,7
klädd sits, stativ: vit alt. svart		4816	4854	4931	5057	5149	5277	5024	0,80	0,60	0,31	12,4
klädd sits, stativ: krom alt. CbM*		5286	5324	5401	5527	5619	5747	5494	0,80	0,60	0,31	12,4
helklädd, stativ: vit alt. svart		6338	6398	6518	6715	6858	7060		1,25		0,31	12,0
helklädd, stativ: krom alt. CbM*		6808	6868	6988	7185	7328	7530		1,25		0,31	12,0
<b>5580 stol 4-vingat stativ, vridbart</b>												
oklädd, stativ: vit alt. svart	5126										0,31	11,1
oklädd, stativ: krom alt. CbM*	5582										0,31	11,1
klädd sits, stativ: vit alt. svart		6210	6248	6325	6451	6543	6671	6418	0,80	0,60	0,31	12,0
klädd sits, stativ: krom alt. CbM*		6666	6704	6781	6907	6999	7127	6874	0,80	0,60	0,31	12,0
helklädd, stativ: vit alt. svart		7732	7792	7912	8109	8252	8454		1,25		0,31	11,4
helklädd, stativ: krom alt. CbM*		8188	8248	8368	8565	8708	8910		1,25		0,31	11,4
<b>5580 stol 4-bent stativ, trä</b>												
oklädd, ben: vitpigmenterad, vit-alt. svartbetsad askfanér	4177										0,31	10,7
klädd sits, ben: vitpigmenterad, vit-alt. svartbetsad askfanér		5261	5299	5376	5502	5594	5722	5469	0,80	0,60	0,31	11,6
helklädd, ben: vitpigmenterad, vit-alt. svartbetsad askfanér		6783	6843	6963	7160	7303	7505		1,25		0,31	11,0
<b>TB580 tillbehör</b>												
filttass 4st	77											



H 780  
SH 430  
B 580  
D 550



H 780  
SH 430  
B 580  
D 550



H 780  
SH 430  
B 580  
D 550



H 780  
SH 430  
B 580  
D 550



H 780  
SH 430  
B 580  
D 550



H 780  
SH 430  
B 580  
D 550



H 780  
SH 430  
B 580  
D 550



H 780  
SH 430  
B 580  
D 550

\*CbM = beige, senapsgul, rosa, rödororange, vinröd, stormblå, grön, grå, mörkgrå. Läs mer på sid 109.



## Stolar/Karmstolar/Konferensstolar

### PILOT konferensstol

**Stomme sits/rygg:** plywood med bärväv/ingjutningsstativ av ståltråd och stålör

**Stoppping sits/rygg:** formgjutet PUR-skum

**Stativ:** 5-vingat av pressgjuten aluminium

**Ytbehandling:** Colours by Materia, CbM\*(7-15), svart(5) eller vit(3) pulverlack

**Utförande stativ:** höj- och sänkbart stativ, tiltfunktion, vridbar, intervallbromsade hjul svarta eller vita alt. glidfot svart

**Övrigt:** Begränsningar kan förekomma vid val av tyg och läder.

För rekommenderade tyger och läder per produkt, se [materia.se/produkter](http://materia.se/produkter)



Utförande	Pris inkl. tyg						inkl. läder	Tyg i m	Läder i m <sup>2</sup>	Volym m <sup>3</sup>	Vikt kg/st
	A	B	C	D	E	F					
<b>KS550 konferensstol, låg rygg</b>											
5-vingat stativ: vit alt. svart, glidfot	11855	11925	12064	12292	12459	12692	14278	1,45	3,00	0,50	17,5
5-vingat stativ: CbM*, glidfot	11978	12048	12187	12415	12582	12815	14401	1,45	3,00	0,50	17,5
5-vingat stativ: vit alt. svart, hjul	12286	12356	12495	12723	12890	13123	14709	1,45	3,00	0,50	17,5
5-vingat stativ: CbM*, hjul	12409	12479	12618	12846	13013	13246	14832	1,45	3,00	0,50	17,5
<b>KS550 konferensstol, hög rygg</b>											
5-vingat stativ: vit alt. svart, glidfot	13499	13585	13758	14041	14248	14537	16587	1,80	3,80	0,50	20,0
5-vingat stativ: CbM*, glidfot	13622	13708	13881	14164	14371	14660	16710	1,80	3,80	0,50	20,0
5-vingat stativ: vit alt. svart, hjul	13930	14016	14189	14472	14679	14968	17018	1,80	3,80	0,50	20,0
5-vingat stativ: CbM*, hjul	14053	14139	14312	14595	14802	15091	17141	1,80	3,80	0,50	20,0

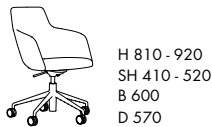

H 810 - 920  
SH 410 - 520  
B 600  
D 570



H 1160 - 1270  
SH 410 - 520  
B 600  
D 630



H 1160 - 1270  
SH 410 - 520  
B 600  
D 630

Gäller låg rygg



### YARN karmstol

**Stomme sits:** plywood

**Stomme rygg:** hampasnöre som handflätas

**Stoppping sits:** hairlok (60% hästtagel + 40% naturlatex) och nålfilt av tovad svensk fårull

**Stoppping ryggkudde:** hairlok, nålfilt och stoppping av svensk fårull

**Stativ:** stålör

**Ytbehandling:** Colours by Materia, CbM\*(7-15), svart(5) eller vit(3) pulverlack

**Tillbehör:** filtass

**Övrigt:** Begränsningar kan förekomma vid val av tyg och läder.

För rekommenderade tyger och läder per produkt, se [materia.se/produkt](http://materia.se/produkt)



Utförande	Pris	inkl. tyg						inkl. läder	Tyg i m	Läder i m <sup>2</sup>	Volym m <sup>3</sup>	Vikt kg/st
		A	B	C	D	E	F					
<b>KS290 karmstol 4-bent stativ</b>												
klädd sits och ryggkudde		7626	7659	7727	7836	7917	8030	8423	0,70	1,10	0,40	10,5
<b>tillbehör</b>												
filtass 4st	61											



H 770  
SH 450  
B 510  
D 540

\*CbM = beige, senapsgul, rosa, rödororange, vinröd, stormblå, grön, grå, mörkgrå. Läs mer på sid 109.



## Bänkar/Fätöljer/Soffor

### ALTO soffor

**Stomme sits/rygg/sidogavel:** massivt trä och plywood

**Stoppning sits/rygg/sidogavel:** formskuret PUR-skum, polyestervadd

**Stativ:** stålrör och stålplåt, ställfot i pressgjuten aluminium

**Tillbehör:** Bord med vridbar skiva av massiv vitpigmenterad ask alt. klarlackad ek med brickkant, stativ av stålrör och stålplåt. Elbestyckning under sits 2x el alt. 1x el + 1x USB (A+A).

**Ytbehandling:** krom alt. Colours by Materia, CbM\*(7-15), svart(5) eller vit(3) pulverlack

**Övrigt:** Siffror inom parentes är numrering för bilder på sidan 24 och 25.

Begränsningar kan förekomma vid val av tyg och läder. För rekommenderade tyger och läder per produkt, se materia.se/produkt



Utförande	Pris inkl. tyg						inkl. läder	Tyg i m	Läder i m <sup>2</sup>	Volym m <sup>3</sup>	Vikt kg/st
	A	B	C	D	E	F					
<b>SA810 1-sits SH450</b>											
1a med sidogavel x2, stativ: vit alt. svartlack (1)	18107	18375	18913	19792	20436	21338	24805	5,60	9,10	0,50	27,0
1a med sidogavel x2, stativ: krom alt. CbM* (1)	18361	18629	19167	20046	20690	21592	25059	5,60	9,10	0,50	27,0
1a utan sidogavel, för koppling H och V, stativ: vit alt. svartlack (23)	11290	11414	11664	12072	12371	12790	14266	2,60	4,10	0,50	17,0
1a utan sidogavel, för koppling H och V, stativ: krom alt. CbM* (23)	11544	11668	11918	12326	12625	13044	14520	2,60	4,10	0,50	17,0
1a utan sidogavel, öppet H och V, ej koppling, stativ: vit alt. svartlack (3)	12285	12419	12688	13128	13450	13900	15367	2,80	4,30	0,50	17,0
1a utan sidogavel, öppet H och V, ej koppling, stativ: krom alt. CbM* (3)	12539	12673	12942	13382	13704	14154	15621	2,80	4,30	0,50	17,0
1a utan sidogavel, öppet H/V, rak koppling V/H, stativ: vit alt. svartlack (24)	12043	12172	12432	12855	13166	13601	15072	2,70	4,20	0,50	17,0
1a utan sidogavel, öppet H/V, rak koppling V/H, stativ: krom alt. CbM* (24)	12297	12426	12686	13109	13420	13855	15326	2,70	4,20	0,50	17,0
1a med sidogavel H/V, rak koppling V/H, stativ: vit alt. svartlack (25)	15143	15340	15734	16377	16849	17509	19980	4,10	6,60	0,50	22,0
1a med sidogavel H/V, rak koppling V/H, stativ: krom alt. CbM* (25)	15397	15594	15988	16631	17103	17763	20234	4,10	6,60	0,50	22,0
1a med sidogavel H/V, öppet V/H, ej koppling, stativ: vit alt. svartlack (2)	15197	15399	15802	16461	16944	17621	20087	4,20	6,70	0,50	22,0
1a med sidogavel H/V, öppet V/H, ej koppling, stativ: krom alt. CbM* (2)	15451	15653	16056	16715	17198	17875	20341	4,20	6,70	0,50	22,0
1a med sidogavel H/V, rygg 2a för hörnkoppling V/H, stativ: vit alt. svartlack (26)	16250	16480	16941	17695	18247	19019	23381	4,80	9,10	1,00	26,0
1a med sidogavel H/V, rygg 2a för hörnkoppling V/H, stativ: krom alt. CbM* (26)	16504	16734	17195	17949	18501	19273	23635	4,80	9,10	1,00	26,0
1a utan sidogavel, öppet H/V, rygg 2a för hörnkoppling V/H, stativ: vit alt. svartlack (27)	13273	13437	13763	14297	14688	15235	18596	3,40	6,70	1,00	19,0
1a utan sidogavel, öppet H/V, rygg 2a för hörnkoppling V/H, stativ: krom alt. CbM* (27)	13527	13691	14017	14551	14942	15489	18850	3,40	6,70	1,00	19,0
1a utan sidogavel, rak koppling H/V, rygg 2a för hörnkoppling V/H, stativ: vit alt. svartlack (28)	13219	13378	13695	14213	14592	15123	18489	3,30	6,60	1,00	19,0
1a utan sidogavel, rak koppling H/V, rygg 2a för hörnkoppling V/H, stativ: krom alt. CbM* (28)	13473	13632	13949	14467	14846	15377	18743	3,30	6,60	1,00	19,0
<b>SA820 2-sits SH450</b>											
2a med sidogavel x2, stativ: vit alt. svartlack (4)	23427	23763	24435	25534	26339	27466	33430	7,00	12,90	1,00	38,0
2a med sidogavel x2, stativ: krom alt. CbM* (4)	23681	24017	24689	25788	26593	27720	33684	7,00	12,90	1,00	38,0
2a utan sidogavel, för koppling H och V, stativ: vit alt. svartlack (5)	17116	17308	17692	18320	18780	19424	23397	4,00	7,90	1,00	28,0
2a utan sidogavel, för koppling H och V, stativ: krom alt. CbM* (5)	17370	17562	17946	18574	19034	19678	23651	4,00	7,90	1,00	28,0
2a utan sidogavel, öppet H och V, ej koppling, stativ: vit alt. svartlack (6)	18027	18239	18661	19352	19858	20566	24466	4,40	8,25	1,00	28,0
2a utan sidogavel, öppet H och V, ej koppling, stativ: krom alt. CbM* (6)	18281	18493	18915	19606	20112	20820	24720	4,40	8,25	1,00	28,0
2a utan sidogavel, öppet H/V, rak koppling V/H, stativ: vit alt. svartlack (7)	17729	17931	18334	18993	19476	20153	24062	4,20	8,05	1,00	28,0
2a utan sidogavel, öppet H/V, rak koppling V/H, stativ: krom alt. CbM* (7)	17983	18185	18588	19247	19730	20407	24316	4,20	8,05	1,00	28,0
2a med sidogavel H/V, rak koppling V/H, stativ: vit alt. svartlack (8)	20587	20851	21379	22242	22875	23760	28729	5,50	10,40	1,00	33,0
2a med sidogavel H/V, rak koppling V/H, stativ: krom alt. CbM* (8)	20841	21105	21633	22496	23129	24014	28983	5,50	10,40	1,00	33,0
2a med sidogavel H/V, öppet V/H, ej koppling, stativ: vit alt. svartlack (9)	20695	20968	21516	22410	23066	23984	28889	5,70	10,55	1,00	33,0
2a med sidogavel H/V, öppet V/H, ej koppling, stativ: krom alt. CbM* (9)	20949	21222	21770	22664	23320	24238	29143	5,70	10,55	1,00	33,0
2a med sidogavel H/V, rygg 3a för hörnkoppling V/H, stativ: vit alt. svartlack (10)	20912	21238	21891	22959	23741	24835	31023	6,80	12,90	1,50	35,0
2a med sidogavel H/V, rygg 3a för hörnkoppling V/H, stativ: krom alt. CbM* (10)	21166	21492	22145	23213	23995	25089	31277	6,80	12,90	1,50	35,0
2a utan sidogavel, öppet H/V, rygg 3a för hörnkoppling V/H, stativ: vit alt. svartlack (11)	18179	18443	18971	19834	20467	21352	26481	5,50	10,55	1,50	30,0
2a utan sidogavel, öppet H/V, rygg 3a för hörnkoppling V/H, stativ: krom alt. CbM* (11)	18433	18697	19225	20088	20721	21606	26735	5,50	10,55	1,50	30,0
2a utan sidogavel, rak koppling H/V, rygg 3a för hörnkoppling V/H, stativ: vit alt. svartlack (12)	18070	18325	18834	19666	20275	21128	26321	5,30	10,40	1,50	30,0
2a utan sidogavel, rak koppling H/V, rygg 3a för hörnkoppling V/H, stativ: krom alt. CbM* (12)	18324	18579	19088	19920	20529	21382	26575	5,30	10,40	1,50	30,0
<b>SA830 3-sits SH450</b>											
3a med sidogavel x2, stativ: vit alt. svartlack (13)	28816	29248	30112	31525	32560	34009	41799	9,00	16,70	1,50	48,0
3a med sidogavel x2, stativ: krom alt. CbM* (13)	29070	29502	30366	31779	32814	34263	42053	9,00	16,70	1,50	48,0
3a utan sidogavel, för koppling H och V, stativ: vit alt. svartlack (14)	22506	22794	23370	24312	25002	25968	31767	6,00	11,70	1,50	38,0
3a utan sidogavel, för koppling H och V, stativ: krom alt. CbM* (14)	22760	23048	23624	24566	25256	26222	32021	6,00	11,70	1,50	38,0
3a utan sidogavel, öppet H och V, ej koppling, stativ: vit alt. svartlack (15)	23362	23665	24270	25259	25983	26997	32835	6,30	12,05	1,50	38,0
3a utan sidogavel, öppet H och V, ej koppling, stativ: krom alt. CbM* (15)	23616	23919	24524	25513	26237	27251	33089	6,30	12,05	1,50	38,0
3a utan sidogavel, öppet H/V, rak koppling V/H, stativ: vit alt. svartlack (16)	23065	23358	23944	24901	25603	26585	32433	6,10	11,85	1,50	38,0
3a utan sidogavel, öppet H/V, rak koppling V/H, stativ: krom alt. CbM* (16)	23319	23612	24198	25155	25857	26839	32687	6,10	11,85	1,50	38,0
3a med sidogavel H/V, rak koppling V/H, stativ: vit alt. svartlack (17)	25978	26338	27058	28235	29098	30305	37100	7,50	14,20	1,50	43,0
3a med sidogavel H/V, rak koppling V/H, stativ: krom alt. CbM* (17)	26232	26592	27312	28489	29352	30559	37354	7,50	14,20	1,50	43,0
3a med sidogavel H/V, öppet V/H, ej koppling, stativ: vit alt. svartlack (18)	26032	26396	27126	28319	29193	30417	37260	7,60	14,35	1,50	43,0
3a med sidogavel H/V, öppet V/H, ej koppling, stativ: krom alt. CbM* (18)	26286	26650	27380	28573	29447	30671	37514	7,60	14,35	1,50	43,0



## Bänkar/Fätöljer/Soffor

Utförande	Pris	inkl. tyg A	B	C	D	E	F	Inkl. läder	Tyg i m	Läder i m <sup>2</sup>	Volym m <sup>3</sup>	Vikt kg/st
3a med sidogavel H/V, rygg 4a för hörnkoppling V/H, stativ: vit alt. svartlack (19)	27296	27695	28492	29795	30749	32085	40658	8,30	16,70	2,00	45,0	
3a med sidogavel H/V, rygg 4a för hörnkoppling V/H, stativ: krom alt. CbM* (19)	27550	27949	28746	30049	31003	32339	40912	8,30	16,70	2,00	45,0	
3a utan sidogavel, öppet H/V, rygg 4a för hörnkoppling V/H, stativ: vit alt. svartlack (20)	24766	25097	25760	26843	27636	28747	36373	6,90	14,35	2,00	40,0	
3a utan sidogavel, öppet H/V, rygg 4a för hörnkoppling V/H, stativ: krom alt. CbM* (20)	25020	25351	26014	27097	27890	29001	36627	6,90	14,35	2,00	40,0	
3a utan sidogavel, rak koppling H/V, rygg 4a för hörnkoppling V/H, stativ: vit alt. svartlack (21)	24584	24910	25563	26631	27413	28507	36085	6,80	14,20	2,00	40,0	
3a utan sidogavel, rak koppling H/V, rygg 4a för hörnkoppling V/H, stativ: krom alt. CbM* (21)	24838	25164	25817	26885	27667	28761	36339	6,80	14,20	2,00	40,0	
<b>SA840 hörnsits SH450</b>												
hörnsits för hörnkoppling H och V, stativ: vit alt. svartlack (22)	5691	5746	5857	6037	6170	6355	6993	1,15	1,80	0,30	9,0	
hörnsits för hörnkoppling H och V, stativ: krom alt. CbM* (22)	5945	6000	6111	6291	6424	6609	7247	1,15	1,80	0,30	9,0	

### TB810 tillbehör

kopplingsbeslag	317											
ficka för sidogavel	711											
bord, skiva Ø 250 mm, stativ: vit alt. svart	2866									0,05	3,2	
bord, skiva Ø 250 mm, stativ: krom alt. CbM*	3105									0,05	3,2	
2x el inkl. matningskabel 3m	2287											
1x el och 1x USB (A+A) inkl. matningskabel 3m	2554											



**SA810**  
fristående (1)  
H 850  
SH 450  
B 660  
D 665

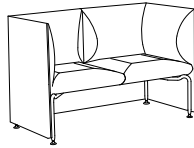

**SA820**  
fristående (4)  
H 850  
SH 450  
B 1310  
D 665

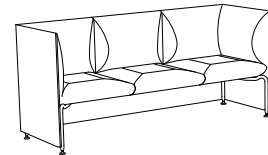

**SA830**  
fristående (13)  
H 850  
SH 450  
B 1940  
D 665



**SA810**  
fristående (2)  
H 850  
SH 450  
B 665  
D 665

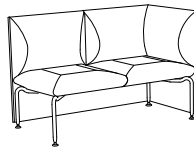

**SA820**  
fristående (9)  
H 850  
SH 450  
B 1295  
D 665

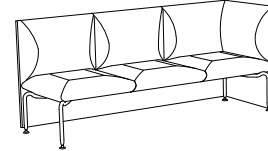

**SA830**  
fristående (18)  
H 850  
SH 450  
B 1925  
D 665



**SA810**  
fristående (3)  
H 850  
SH 450  
B 650  
D 650

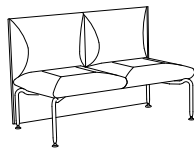

**SA820**  
fristående (6)  
H 850  
SH 450  
B 1280  
D 650

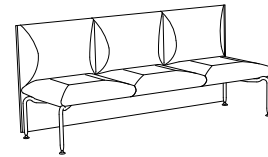

**SA830**  
fristående (15)  
H 850  
SH 450  
B 1910  
D 650



**SA810**  
rak koppling (23/24)  
H 850  
SH 450  
B 650  
D 650

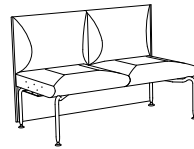

**SA820**  
rak koppling (5/7)  
H 850  
SH 450  
B 1280  
D 650

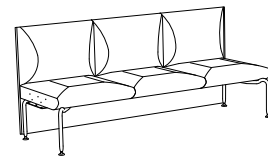

**SA830**  
rak koppling (14/16)  
H 850  
SH 450  
B 1910  
D 650



**SA810**  
rak koppling (25)  
H 850  
SH 450  
B 665  
D 665

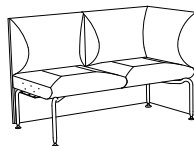

**SA820**  
fristående (8)  
H 850  
SH 450  
B 1295  
D 665

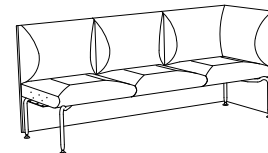

**SA830**  
rak koppling (17)  
H 850  
SH 450  
B 1925  
D 665



**SA810**  
hörnkoppling (26)  
H 850  
SH 450  
B 1280  
D 665

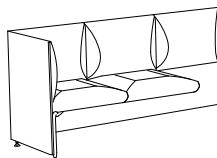

**SA820**  
hörnkoppling (10)  
H 850  
SH 450  
B 1925  
D 665

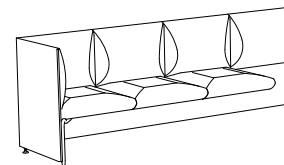

**SA830**  
hörnkoppling (19)  
H 850  
SH 450  
B 2555  
D 665

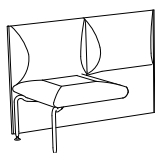

**SA810**  
hörnkoppling (27)  
H 850  
SH 450  
B 1280  
D 650

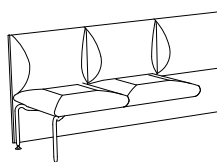

**SA820**  
hörnkoppling (11)  
H 850  
SH 450  
B 1910  
D 650

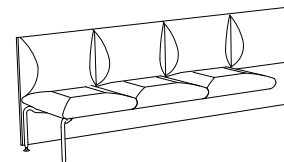

**SA830**  
hörnkoppling (20)  
H 850  
SH 450  
B 2540  
D 650

## Bänkar/Fåtöljer/Soffor

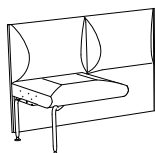

**SA810**  
hörnkoppling (28)  
H 850  
SH 450  
B 1280  
D 650

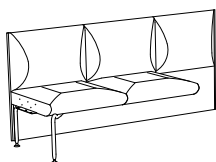

**SA820**  
hörnkoppling (12)  
H 850  
SH 450  
B 1910  
D 650

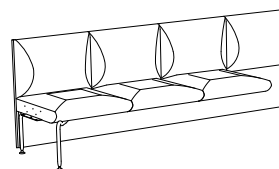

**SA830**  
hörnkoppling (21)  
H 850  
SH 450  
B 2540  
D 650



**SA840**  
hörsits (22)  
SH 450  
B 650  
D 650



**TB810**  
bord  
H 430  
Ø 250  
D 375

elkoppling under sits

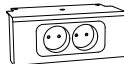

\*CbM = beige, senapsgul, rosa, rödorange, vinröd, stormblå, grön, grå, mörkgrå. Läs mer på sid 109.



### ALTO soffa

**Stomme sits/rygg/sidogavel:** massivt trä och plywood

**Stoppning sits/rygg/sidogavel:** formskuret PUR-skum, polyestervadd

**Stativ:** stålrör och stålplåt, ställfot i pressgjuten aluminium

**Tillbehör:** Vridbar skiva av massiv vitpigmenterad ask alt. klarlackad ek, med brickkant, stativ av stålrör och stålplåt. Elbestyckning under sits 2x el alt. 1x el + 1x USB (A+A).

**Ytbehandling:** krom alt. Colours by Materia, CbM\*(7-15), svart(5) eller vit(3) pulverlack

**Övrigt:** Siffror inom parentes är för bilder på sidan 26 och 27.

Begränsningar kan förekomma vid val av tyg och läder. För rekommenderade tyger och läder per produkt, se [materia.se/produkt](http://materia.se/produkt)



Utförande	Pris inkl. tyg						inkl. läder	Tyg i m	Läder i m <sup>2</sup>	Volym m <sup>3</sup>	Vikt kg/st
	A	B	C	D	E	F					
<b>SA810 1-sits SH630</b>											
1a med sidogavel x2, stativ: vit alt. svartlack (1)	18614	18882	19420	20299	20943	21845	25312	5,60	9,10	0,50	30,0
1a med sidogavel x2, stativ: krom alt. CbM* (1)	18868	19136	19674	20553	21197	22099	25566	5,60	9,10	0,50	30,0
1a utan sidogavel, för koppling H och V, stativ: vit alt. svartlack (23)	12302	12426	12676	13084	13383	13802	15278	2,60	4,10	0,50	25,0
1a utan sidogavel, för koppling H och V, stativ: krom alt. CbM* (23)	12556	12680	12930	13338	13637	14056	15532	2,60	4,10	0,50	25,0
1a utan sidogavel, öppet H och V, ej koppling, stativ: vit alt. svartlack (3)	13297	13431	13700	14140	14462	14912	16379	2,80	4,30	0,50	25,0
1a utan sidogavel, öppet H och V, ej koppling, stativ: krom alt. CbM* (3)	13551	13685	13954	14394	14716	15166	16633	2,80	4,30	0,50	25,0
1a utan sidogavel, öppet H/V, rak koppling V/H, stativ: vit alt. svartlack (24)	13055	13184	13444	13867	14178	14613	16084	2,70	4,20	0,50	25,0
1a utan sidogavel, öppet H/V, rak koppling V/H, stativ: krom alt. CbM* (24)	13309	13438	13698	14121	14432	14867	16338	2,70	4,20	0,50	25,0
1a med sidogavel H/V, rak koppling V/H, stativ: vit alt. svartlack (25)	15903	16100	16494	17137	17609	18269	20740	4,10	6,60	0,50	20,0
1a med sidogavel H/V, rak koppling V/H, stativ: krom alt. CbM* (25)	16157	16354	16748	17391	17863	18523	20994	4,10	6,60	0,50	20,0
1a med sidogavel H/V, öppet V/H, ej koppling, stativ: vit alt. svartlack (2)	15957	16159	16562	17221	17704	18381	20847	4,20	6,70	0,50	20,0
1a med sidogavel H/V, öppet V/H, ej koppling, stativ: krom alt. CbM* (2)	16211	16413	16816	17475	17958	18635	21101	4,20	6,70	0,50	20,0
1a med sidogavel H/V, rygg 2a för hörnkoppling V/H, stativ: vit alt. svartlack (26)	16882	17112	17573	18327	18879	19651	24013	4,80	9,10	1,00	29,0
1a med sidogavel H/V, rygg 2a för hörnkoppling V/H, stativ: krom alt. CbM* (26)	17136	17366	17827	18581	19133	19905	24267	4,80	9,10	1,00	29,0
1a utan sidogavel, öppet H/V, rygg 2a för hörnkoppling V/H, stativ: vit alt. svartlack (27)	14033	14197	14523	15057	15448	15995	19356	3,40	6,70	1,00	27,0
1a utan sidogavel, öppet H/V, rygg 2a för hörnkoppling V/H, stativ: krom alt. CbM* (27)	14287	14451	14777	15311	15702	16249	19610	3,40	6,70	1,00	27,0
1a utan sidogavel, rak koppling H/V, rygg 2a för hörnkoppling V/H, stativ: vit alt. svartlack (28)	13979	14138	14455	14973	15352	15883	19249	3,30	6,60	1,00	27,0
1a utan sidogavel, rak koppling H/V, rygg 2a för hörnkoppling V/H, stativ: krom alt. CbM* (28)	14233	14392	14709	15227	15606	16137	19503	3,30	6,60	1,00	27,0
<b>SA820 2-sits SH630</b>											
2a med sidogavel x2, stativ: vit alt. svartlack (4)	24059	24395	25067	26166	26971	28098	34062	7,00	12,90	1,00	43,0
2a med sidogavel x2, stativ: krom alt. CbM* (4)	24313	24649	25321	26420	27225	28352	34316	7,00	12,90	1,00	43,0
2a utan sidogavel, för koppling H och V, stativ: vit alt. svartlack (5)	17748	17940	18324	18952	19412	20056	24029	4,00	7,90	1,00	33,0
2a utan sidogavel, för koppling H och V, stativ: krom alt. CbM* (5)	18002	18194	18578	19206	19666	20310	24283	4,00	7,90	1,00	33,0
2a utan sidogavel, öppet H och V, ej koppling, stativ: vit alt. svartlack (6)	18852	19064	19486	20177	20683	21391	25291	4,40	8,25	1,00	33,0
2a utan sidogavel, öppet H och V, ej koppling, stativ: krom alt. CbM* (6)	19106	19318	19740	20431	20937	21645	25545	4,40	8,25	1,00	33,0
2a utan sidogavel, öppet H/V, rak koppling V/H, stativ: vit alt. svartlack (7)	18554	18756	19159	19818	20301	20978	24887	4,20	8,05	1,00	33,0
2a utan sidogavel, öppet H/V, rak koppling V/H, stativ: krom alt. CbM* (7)	18808	19010	19413	20072	20555	21232	25141	4,20	8,05	1,00	33,0
2a med sidogavel H/V, rak koppling V/H, stativ: vit alt. svartlack (8)	21347	21611	22139	23002	23635	24520	29489	5,50	10,40	1,00	38,0
2a med sidogavel H/V, rak koppling V/H, stativ: krom alt. CbM* (8)	21601	21865	22393	23256	23889	24774	29743	5,50	10,40	1,00	38,0
2a med sidogavel H/V, öppet V/H, ej koppling, stativ: vit alt. svartlack (9)	21455	21728	22276	23170	23826	24744	29649	5,70	10,55	1,00	38,0
2a med sidogavel H/V, öppet V/H, ej koppling, stativ: krom alt. CbM* (9)	21709	21982	22530	23424	24080	24998	29903	5,70	10,55	1,00	38,0
2a med sidogavel H/V, rygg 3a för hörnkoppling V/H, stativ: vit alt. svartlack (10)	21544	21870	22523	23591	24373	25467	31655	6,80	12,90	1,50	40,0
2a med sidogavel H/V, rygg 3a för hörnkoppling V/H, stativ: krom alt. CbM* (10)	21798	22124	22777	23845	24627	25721	31909	6,80	12,90	1,50	40,0

## Bänkar/Fätöljer/Soffor

Utförande	Pris	inkl. tyg						inkl. läder	Tyg i m	Läder i m <sup>2</sup>	Volym m <sup>3</sup>	Vikt kg/st
		A	B	C	D	E	F					
2a utan sidogavel, öppet H/V, rygg 3a för hörnkoppling V/H, stativ: vit alt. svartlack (11)	18939	19203	19731	20594	21227	22112	27241	5,50	10,55	1,50	35,0	
2a utan sidogavel, öppet H/V, rygg 3a för hörnkoppling V/H, stativ: krom alt. CbM* (11)	19193	19457	19985	20848	21481	22366	27495	5,50	10,55	1,50	35,0	
2a utan sidogavel, rak koppling H/V, rygg 3a för hörnkoppling V/H, stativ: vit alt. svartlack (12)	18830	19085	19594	20426	21035	21888	27081	5,30	10,40	1,50	35,0	
2a utan sidogavel, rak koppling H/V, rygg 3a för hörnkoppling V/H, stativ: krom alt. CbM* (12)	19084	19339	19848	20680	21289	22142	27335	5,30	10,40	1,50	35,0	
<b>SA830 3-sits SH630</b>												
3a med sidogavel x2, stativ: vit alt. svartlack (13)	29448	29880	30744	32157	33192	34641	42431	9,00	16,70	1,50	55,0	
3a med sidogavel x2, stativ: krom alt. CbM* (13)	29702	30134	30998	32411	33446	34895	42685	9,00	16,70	1,50	55,0	
3a utan sidogavel, för koppling H och V, stativ: vit alt. svartlack (14)	23138	23426	24002	24944	25634	26600	32399	6,00	11,70	1,50	45,0	
3a utan sidogavel, för koppling H och V, stativ: krom alt. CbM* (14)	23392	23680	24256	25198	25888	26854	32653	6,00	11,70	1,50	45,0	
3a utan sidogavel, öppet H och V, ej koppling, stativ: vit alt. svartlack (15)	24187	24490	25095	26084	26808	27822	33660	6,30	12,05	1,50	45,0	
3a utan sidogavel, öppet H och V, ej koppling, stativ: krom alt. CbM* (15)	24441	24744	25349	26338	27062	28076	33914	6,30	12,05	1,50	45,0	
3a utan sidogavel, öppet H/V, rak koppling V/H, stativ: vit alt. svartlack (16)	23890	24183	24769	25726	26428	27410	33258	6,10	11,85	1,50	45,0	
3a utan sidogavel öppet H/V, rak koppling V/H, stativ: krom alt. CbM* (16)	24144	24437	25023	25980	26682	27664	33512	6,10	11,85	1,50	45,0	
3a med sidogavel H/V, rak koppling V/H, stativ: vit alt. svartlack (17)	26738	27098	27818	28995	29858	31065	37860	7,50	14,20	1,50	50,0	
3a med sidogavel H/V, rak koppling V/H, stativ: krom alt. CbM* (17)	26992	27352	28072	29249	30112	31319	38114	7,50	14,20	1,50	50,0	
3a med sidogavel H/V, öppet V/H, ej koppling, stativ: vit alt. svartlack (18)	26792	27156	27886	29079	29953	31177	38020	7,60	14,35	1,50	50,0	
3a med sidogavel H/V, öppet V/H, ej koppling, stativ: krom alt. CbM* (18)	27046	27410	28140	29333	30207	31431	38274	7,60	14,35	1,50	50,0	
3a med sidogavel H/V, rygg 4a för hörnkoppling V/H, stativ: vit alt. svartlack (19)	28056	28455	29252	30555	31509	32845	41418	8,30	16,70	2,00	53,0	
3a med sidogavel H/V, rygg 4a för hörnkoppling V/H, stativ: krom alt. CbM* (19)	28310	28709	29506	30809	31763	33099	41672	8,30	16,70	2,00	53,0	
3a utan sidogavel, öppet H/V, rygg 4a för hörnkoppling V/H, stativ: vit alt. svartlack (20)	25398	25729	26392	27475	28268	29379	37005	6,90	14,35	2,00	47,0	
3a utan sidogavel, öppet H/V, rygg 4a för hörnkoppling V/H, stativ: krom alt. CbM* (20)	25652	25983	26646	27729	28522	29633	37259	6,90	14,35	2,00	47,0	
3a utan sidogavel, rak koppling H/V, rygg 4a för hörnkoppling V/H, stativ: vit alt. svartlack (21)	25344	25670	26323	27391	28173	29267	36845	6,80	14,20	2,00	47,0	
3a utan sidogavel, rak koppling H/V, rygg 4a för hörnkoppling V/H, stativ: krom alt. CbM* (21)	25598	25924	26577	27645	28427	29521	37099	6,80	14,20	2,00	47,0	
<b>SA840 hörnsits SH630</b>												
hörnsits för hörnkoppling H och V, stativ: vit alt. svartlack (22)	6071	6126	6237	6417	6550	6735	7373	1,15	1,80	0,50	12,0	
hörnsits för hörnkoppling H och V, stativ: krom alt. CbM* (22)	6325	6380	6491	6671	6804	6989	7627	1,15	1,80	0,50	12,0	
<b>TB810 tillbehör</b>												
kopplingsbeslag	317											
ficka för sidogavel	711											
bord, skiva Ø 250 mm, stativ: vit alt. svart	2866											
bord, skiva Ø 250 mm, stativ: krom alt. CbM*	3105											
2x el inkl. matningskabel 3m	2287											
1x el och 1x USB (A+A) inkl. matningskabel 3m	2554											

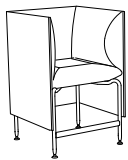

**SA810**  
fristående (1)  
H 1030  
SH 630  
B 660  
D 665

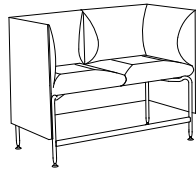

**SA820**  
fristående (4)  
H 1030  
SH 630  
B 1310  
D 665

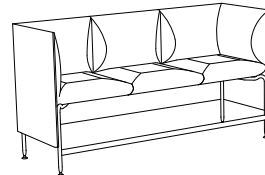

**SA830**  
fristående (13)  
H 1030  
SH 630  
B 1940  
D 665

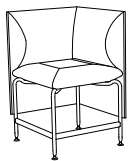

**SA810**  
fristående (2)  
H 1030  
SH 630  
B 665  
D 665

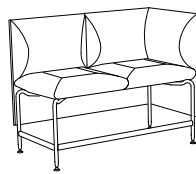

**SA820**  
fristående (9)  
H 1030  
SH 630  
B 1295  
D 665

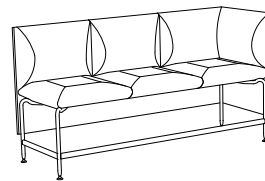

**SA830**  
fristående (18)  
H 1030  
SH 630  
B 1925  
D 665

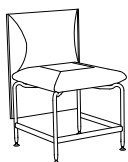

**SA810**  
fristående (3)  
H 1030  
SH 630  
B 650  
D 650

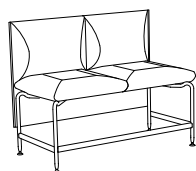

**SA820**  
fristående (6)  
H 1030  
SH 630  
B 1280  
D 650

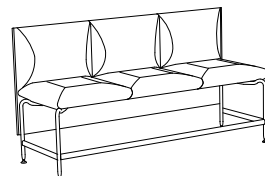

**SA830**  
fristående (15)  
H 1030  
SH 630  
B 1910  
D 650

**Bänkar/Fåtöljer/Soffor**



**SA810**  
rak koppling (23)  
H 1030  
SH 630  
B 650  
D 650

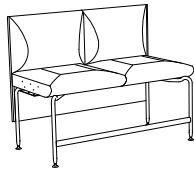

**SA820**  
rak koppling (5)  
H 1030  
SH 630  
B 1280  
D 650

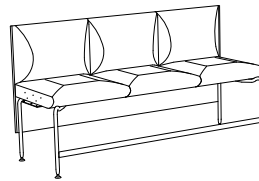

**SA830**  
rak koppling (14)  
H 1030  
SH 630  
B 1910  
D 650



**SA810**  
rak koppling (24)  
H 1030  
SH 630  
B 650  
D 650

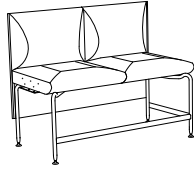

**SA820**  
rak koppling (7)  
H 1030  
SH 630  
B 1280  
D 650

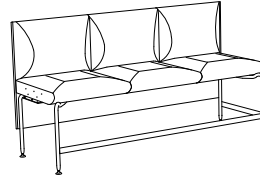

**SA830**  
rak koppling (16)  
H 1030  
SH 630  
B 1910  
D 650



**SA810**  
rak koppling (25)  
H 1030  
SH 630  
B 665  
D 665

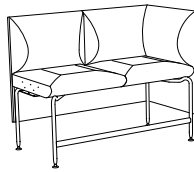

**SA820**  
rak koppling (8)  
H 1030  
SH 630  
B 1295  
D 665

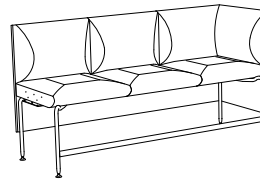

**SA830**  
rak koppling (17)  
H 1030  
SH 630  
B 1925  
D 665

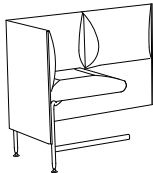

**SA810**  
hörnkoppling (26)  
H 1030  
SH 630  
B 1280  
D 665

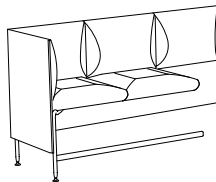

**SA820**  
hörnkoppling (10)  
H 1030  
SH 630  
B 1925  
D 665

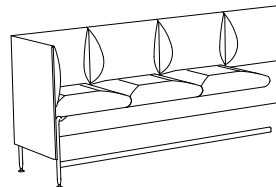

**SA830**  
hörnkoppling (19)  
H 1030  
SH 630  
B 2555  
D 665

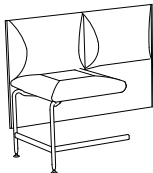

**SA810**  
hörnkoppling (27)  
H 1030  
SH 630  
B 1280  
D 650

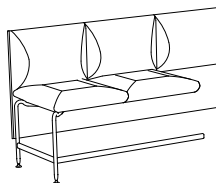

**SA820**  
hörnkoppling (11)  
H 1030  
SH 630  
B 1910  
D 650

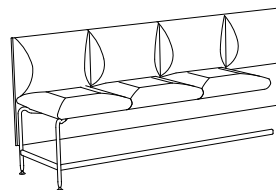

**SA830**  
hörnkoppling (20)  
H 1030  
SH 630  
B 2540  
D 650

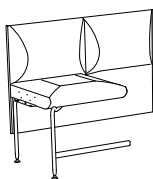

**SA810**  
hörnkoppling (28)  
H 1030  
SH 630  
B 1280  
D 650

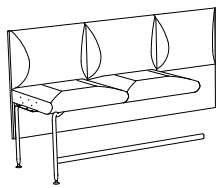

**SA820**  
hörnkoppling (12)  
H 1030  
SH 630  
B 1910  
D 650

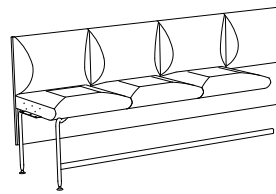

**SA830**  
hörnkoppling (21)  
H 1030  
SH 630  
B 2540  
D 650



**SA840**  
hörsits (22)  
H 1030  
SH 630  
B 650  
D 650



**TB 810**  
bord  
H 430  
Ø 250  
D 375

elkoppling under sits

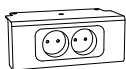

**SA820**  
hörnkoppling (11)  
**SA830**  
hörnkoppling (19)  
**SA840**  
hörsits (22)

\*CbM = beige, senapsgul, rosa, rödororange, vinröd, stormblå, grön, grå, mörkgrå. Läs mer på sid 109.



## Bänkar/Fätöljer/Soffor

### AMBIENT balksoffa

**Stomme sits/skärm:** plywood

**Stomme rygg:** stålrör

**Stoppning sits/rygg:** formgjutet PUR-skum

**Stoppning skärm:** formskuret PUR-skum

**Armstöd:** formgjutet PUR-skum helklätt alt. stålplåt

**Stativ:** 2a balk, 3a balk, 4a balk och 3a + 2 balk av stålrör, stålplåt och pressgjuten aluminium

**Yrbehandling:** Colours by Materia, CbM\*(7-15), svart(5) eller vit(3) pulverlack

**Bordsskivor:** massiv vitpigmenterad eller svartbetsad ask alt. vitt HPL laminat

**Armstödsbord:** massiv vitpigmenterad eller svartbetsad ask alt. vitt kompaktlaminat

**Tillbehör:** Elbestyckning 2x el alt. 1x el + 1x USB (A+C) till bord 520x470 och

1x el alt. 1x USB (A+C) till bord 270x470 mm. Enkelt- alt. dubbelsidigt tidskriftsställ på skärm samt

sarg och tidskriftsställ till bordsskiva i Colours by Materia, CbM\*(7-15), svart(5) eller vit(3)

pulverlack. Växtbricka i svart vakuumformad ABS-plast. Golvinfästning med plåtskena (4x Ø 9 mm).

**Övrigt:** Begränsningar kan förekomma vid val av tyg och läder.

För rekommenderade tyger och läder per produkt, se materia.se/produkt

NYHET  
2a balk



Utförande	Pris	inkl. tyg						inkl. läder	Tyg i m	Läder i m <sup>2</sup>	Volym m <sup>3</sup>	Vikt kg/str
		A	B	C	D	E	F					
<b>BS750 balksoffa</b>												
balk 2a, för 2 sittelement alt. bord 520x470, balk+ben: vit alt. svartlack (1)	3392									0,10	11,4	
balk 2a, för 2 sittelement alt. bord 520x470, balk+ben: CbM* (1)	3960									0,10	11,4	
<b>BS760 balksoffa</b>												
balk 3a, för 3 sittelement alt. bord 520x470, balk+ben: vit alt. svartlack (2)	3764									0,20	13,5	
balk 3a, för 3 sittelement alt. bord 520x470, balk+ben: CbM* (2)	4360									0,20	13,5	
<b>BS770 balksoffa</b>												
balk 4a, för 4 sittelement alt. bord 520x470, balk+ben: vit alt. svartlack (3)	4239									0,25	14,5	
balk 4a, för 4 sittelement alt. bord 520x470, balk+ben: CbM* (3)	4835									0,25	14,5	
<b>BS780 balksoffa</b>												
balk 3a + 2, för 3 sittelement & 2 smala platser för bord 270x470 alt. skärm, balk+ben: vit alt. svartlack (4)	4239									0,25	16,5	
balk 3a + 2, för 3 sittelement & 2 smala platser för bord 270x470 alt. skärm, balk+ben: CbM* (4)	4835									0,25	16,5	
sittelement: 1-sits och rygg sh 460 mm (5)	6251	6319	6453	6673	6834	7059	8273	1,40	2,60	0,30	14,5	
sittelement: 1-sits och rygg sh 490 mm (5)	6729	6797	6931	7151	7312	7537	8751	1,40	2,60	0,30	15,0	
sittelement: 2-sits och rygg, sh 460 mm (6)	10298	10425	10679	11095	11400	11827	14423	2,65	5,20	0,60	27,0	
sittelement: 2-sits och rygg, sh 490 mm (6)	11412	11539	11793	12209	12514	12941	15537	2,65	5,20	0,60	27,5	
sittelement: bänksits sh 460 mm (7)	3153	3189	3261	3379	3465	3586	3816	0,75	1,00	0,10	10,0	
sittelement: bänksits sh 490 mm (7)	3631	3667	3739	3857	3943	4064	4294	0,75	1,00	0,10	10,5	
helklätt armstöd (8)	3750	3786	3858	3976	4062	4183	4199	0,75	0,80	0,05	8,1	
metallarmstöd vit alt. svartlack (9)	1731									0,05	4,4	
metallarmstöd CbM* (9)	2031									0,05	4,4	
metallarmstöd med Ø180 bord, vit kompaktlaminat, vit alt. svartlack (10)	2206									0,07	6,7	
metallarmstöd med Ø180 bord, vitpig. alt. svartbetsad massiv ask, vit alt. svartlack (10)	2747									0,07	6,7	
metallarmstöd med Ø180 bord, vit kompaktlaminat, CbM* (10)	2506									0,07	6,7	
metallarmstöd med Ø180 bord, vitpig. alt. svartbetsad massiv ask, CbM* (10)	3047									0,07	6,7	
skärm, vit alt. svartlack (11)	4003	4077	4226	4469	4647	4897	5730	1,55	2,40	0,10	9,6	
skärm, CbM* (11)	4183	4257	4406	4649	4827	5077	5910	1,55	2,40	0,10	9,6	
skärm med tidskriftsställ enkelsidig, vit alt. svartlack (12)	4603	4677	4826	5069	5247	5497	6330	1,55	2,40	0,15	10,8	
skärm med tidskriftsställ enkelsidig, CbM* (12)	4783	4857	5006	5249	5427	5677	6510	1,55	2,40	0,15	10,8	
skärm med tidskriftsställ dubbelsidig, vit alt. svartlack (13)	5198	5272	5421	5664	5842	6092	6925	1,55	2,40	0,20	12,0	
skärm med tidskriftsställ dubbelsidig, CbM* (13)	5378	5452	5601	5844	6022	6272	7105	1,55	2,40	0,20	12,0	
bord 520x470 vitt HPL laminat (14)	2948									0,05	8,5	
bord 520x470 massiv ask, vitpigmenterad alt. svartbets (14)	3523									0,05	8,5	
bord 270x470 vitt HPL laminat (15)	2311									0,05	6,5	
bord 270x470 massiv ask, vitpigmenterad alt. svartbets (15)	2747									0,05	6,5	
bord 520x470 vitt HPL laminat, sarg: vit alt. svartlack (16)	4381									0,10	8,3	
bord 520x470 vitpig. alt. svartbetsad massiv ask, sarg: vit alt. svartlack (16)	4956									0,10	8,3	
bord 520x470 vitt HPL laminat, sarg: CbM* (16)	4561									0,10	8,3	
bord 520x470 vitpig. alt. svartbetsad massiv ask, sarg: CbM* (16)	5136									0,10	8,3	
bord 270x470 vitt HPL laminat, sarg: vit alt. svartlack (17)	3534									0,10	5,9	
bord 270x470 vitpig. alt. svartbetsad massiv ask, sarg: vit alt. svartlack (17)	4075									0,10	5,9	
bord 270x470 vitt HPL laminat, sarg: CbM* (17)	3714									0,10	5,9	
bord 270x470 vitpig. alt. svartbetsad massiv ask, sarg: CbM* (17)	4255									0,10	5,9	
bord 520x470 vitt HPL laminat med växtbricka, sarg: vit alt. svartlack (18)	4859									0,10	8,8	
bord 520x470 vitpig. alt. svartbetsad massiv ask med växtbricka, sarg: vit alt. svartlack (18)	5434									0,10	8,8	
bord 520x470 vitt HPL laminat med växtbricka, sarg: CbM* (18)	5039									0,10	8,8	
bord 520x470 vitpig. alt. svartbetsad massiv ask med växtbricka, sarg: CbM* (18)	5614									0,10	8,8	
bord 270x470 vitt HPL laminat med hel växtbricka, sarg: vit alt. svartlack (19)	3820									0,10	6,4	
bord 270x470 vitpig. alt. svartbetsad massiv ask med hel växtbricka, sarg: vit alt. svartlack (19)	4361									0,10	6,4	
bord 270x470 vitt HPL laminat med hel växtbricka, sarg: CbM* (19)	4000									0,10	6,4	
bord 270x470 vitpig. alt. svartbetsad massiv ask med hel växtbricka, sarg: CbM* (19)	4541									0,10	6,4	
bord 270x470 vitt HPL laminat med halv växtbricka, sarg: vit alt. svartlack (20)	3759									0,10	6,4	
bord 270x470 vitpig. alt. svartbetsad massiv ask med halv växtbricka, sarg: vit alt. svartlack (20)	4300									0,10	6,4	
bord 270x470 vitt HPL laminat med halv växtbricka, sarg: CbM* (20)	3939									0,10	6,4	
bord 270x470 vitpig. alt. svartbetsad massiv ask med halv växtbricka, sarg: CbM* (20)	4480									0,10	6,4	

## Bänkar/Fåtöljer/Soffor

Utförande	Pris	Volym m <sup>3</sup>	Vikt kg/st
bord 520x470 vitt HPL laminat med tidskriftställ, sarg: vit alt. svartlack (21)	5517	0,10	10,5
bord 520x470 vitpig. alt. svartbetsad massiv ask med tidskriftställ, sarg: vit alt. svartlack (21)	6092	0,10	10,5
bord 520x470 vitt HPL laminat med tidskriftställ, sarg: CbM* (21)	5817	0,10	10,5
bord 520x470 vitpig. alt. svartbetsad massiv ask med tidskriftställ, sarg: CbM* (21)	6392	0,10	10,5
bord 270x470 vitt HPL laminat med tidskriftställ, sarg: vit alt. svartlack (22)	4058	0,10	7,5
bord 270x470 vitpig. alt. svartbetsad massiv ask med tidskriftställ, sarg: vit alt. svartlack (22)	4599	0,10	7,5
bord 270x470 vitt HPL laminat med tidskriftställ, sarg: CbM* (22)	4358	0,10	7,5
bord 270x470 vitpig. alt. svartbetsad massiv ask med tidskriftställ, sarg: CbM* (22)	4899	0,10	7,5
bord 520x470 vitt HPL laminat med tidskriftställ + växtbricka, sarg: vit alt. svartlack (23)	6053	0,10	11,0
bord 520x470 vitpig. alt. svartbetsad massiv ask med tidskriftställ + växtbricka, sarg: vit alt. svartlack (23)	6628	0,10	11,0
bord 520x470 vitt HPL laminat med tidskriftställ + växtbricka, sarg: CbM* (23)	6353	0,10	11,0
bord 520x470 vitpig. alt. svartbetsad massiv ask med tidskriftställ + växtbricka, sarg: CbM* (23)	6928	0,10	11,0
bord 270x470 vitt HPL laminat med tidskriftställ + halv växtbricka, sarg: vit alt. svartlack (24)	4416	0,10	8,0
bord 270x470 vitpig. alt. svartbetsad massiv ask med tidskriftställ + halv växtbricka, sarg: vit alt. svartlack (24)	4957	0,10	8,0
bord 270x470 vitt HPL laminat med tidskriftställ + halv växtbricka, sarg: CbM* (24)	4716	0,10	8,0
bord 270x470 vitpig. alt. svartbetsad massiv ask med tidskriftställ + halv växtbricka, sarg: CbM* (24)	5257	0,10	8,0
<b>TB760 tillbehör</b>			
balkkoppling, vit alt. svartlack (25)	1182	0,05	3,0
balkkoppling, CbM* (25)	1362	0,05	3,0
balkkoppling, för skärm alt. bord 270x470, vit alt. svartlack (26)	1374	0,05	4,1
balkkoppling, för skärm alt. bord 270x470, CbM* (26)	1554	0,05	4,1
hörnkoppling, vit alt. svartlack, bord Ø600 vitt HPL laminat, ställbar 90°,135°, 180°, 225°, 270° (27)	8352	0,15	18,0
hörnkoppling, vit alt. svartlack, bord Ø600 svartbetsad alt. vitpig. massiv ask, ställbar 90°,135°, 180°, 225°, 270° (27)	9286	0,15	18,0
hörnkoppling, CbM*, bord Ø600, vitt HPL laminat, ställbar 90°,135°, 180°, 225°, 270° (27)	8525	0,15	18,0
hörnkoppling, CbM*, bord Ø600, svartbetsad alt. vitpig. massiv ask, ställbar 90°,135°, 180°, 225°, 270° (27)	9459	0,15	18,0
golvinfästning, vit alt. svartlack (28)	382		
golvinfästning, CbM* (28)	443		
vidarekopplingskabel 2m	658		
matningskabel tyg 3m	467		
elbestyckning 2x el (bord 520x470)	2330		
elbestyckning 1x el + 1x USB (A+C) (bord 520x470)	3224		
elbestyckning 1x el (bord 270x470)	1433		
elbestyckning 1x USB (A+C) (bord 270x470)	2330		



**BS750**  
balk 2a, för 2 sittelement  
alt. bord 520x470 mm (1)



**BS760**  
balk 3a, för 3 sittelement  
alt. bord 520x470 mm (2)



**BS770**  
balk 4a, för 4 sittelement  
alt. bord 520x470 mm (3)



**BS780**  
balk 3a + 2, för 3 sittelement  
+ 2x bord 270x420 mm alt.  
skärm (4)



sittelement  
1-sits (5)  
H 830  
SH 460/490  
B 520  
D 610



sittelement  
2-sits (6)  
H 830  
SH 460/490  
B 1100  
D 640



sittelement  
bänksits (7)  
H 105  
SH 460/490  
B 520  
D 520

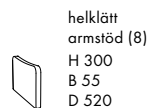

helklätt  
armstöd (8)  
H 300  
B 55  
D 520



metallarmstöd (9)  
H 300  
B 50  
D 470



metallarmstöd  
med bord (10)  
Ø 180  
H 300  
B 180  
D 520



skärm (11)  
H 930  
B 50  
D 560



skärm med  
tidskriftsställ  
enkelsidig (12)  
H 930  
B 100  
D 560



skärm med  
tidskriftsställ  
dubbelsidig (13)  
H 930  
B 150  
D 560



bord (14)  
B 520  
D 470



bord (15)  
B 270  
D 470



bord med sarg inkl. el (16)  
B 520  
D 470

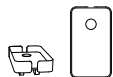

bord med sarg inkl. el (17)  
B 270  
D 470

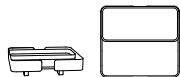

bord med sarg och växtbricka (18)  
B 520  
D 470



bord med sarg och  
hel växtbricka (19)  
B 270  
D 470



## Bänkar/Fätöljer/Soffor

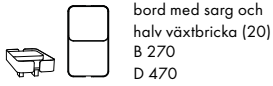

bord med sarg och halv växtbricka (20)  
B 270  
D 470

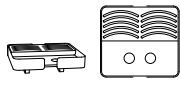

bord med sarg och tidskriftsställ inkl. el (21)  
B 520  
D 470

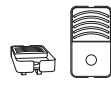

bord med sarg och tidskriftsställ inkl. el (22)  
B 270  
D 470

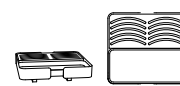

bord med sarg, tidskriftsställ och växtbricka (23)  
B 520  
D 470

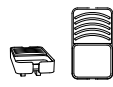

bord med sarg, tidskriftsställ och halv växtbricka (24)  
B 270  
D 470

balkkoppling (25)



koppling för skärm alt. bord (26)

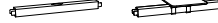

hörnkoppling bord (27)



golvinfästning (28)



balk 2a  
2x 1-sits + klädda armstöd  
H 830  
SH 450  
B 1150  
D 640

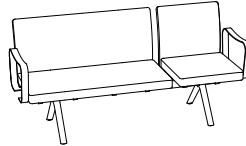

balk 3a  
1x 2-sits +  
1x 1-sits + metallarmstöd  
H 830  
SH 450  
B 1790  
D 640

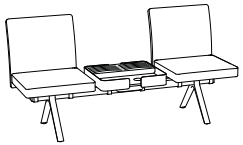

balk 3a  
2x 1-sits + 1x bord 520x470 med sarg och tidskriftsställ inkl. el  
H 830  
SH 450  
B 1790  
D 640

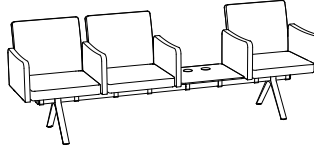

balk 4a  
3x1-sits + klädda armstöd + 1x bord 520x470 inkl. el  
H 830  
SH 450  
B 2365  
D 640

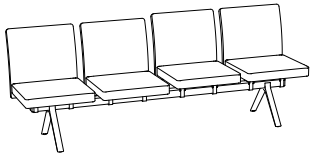

balk 4a  
2x 1-sits (sh 450) +  
2x 1-sits (sh 480)  
H 830/860  
SH 450/480  
B 2365  
D 640

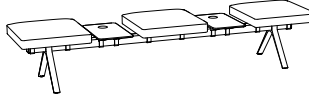

balk 3a + 2  
3x bänksits + 2x bord 270x470 + inkl. el  
H 460  
SH 450  
B 2340  
D 520

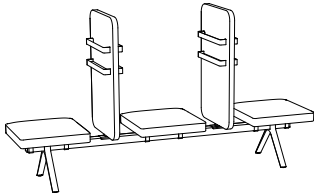

balk 3a + 2  
3x bänksits + 2x skärmar med tidskriftsställ (dubbelsidigt)  
H 1260  
SH 450  
B 2340  
D 520

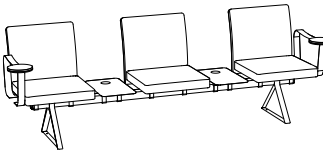

balk 3a + 2  
3x 1-sits + metallarmstöd med bord + 2x bord 270x470 inkl. el, golvinfästning  
H 830  
SH 450  
B 2580  
D 640

balk 4a x 2 + hörnkoppling med bord 270°

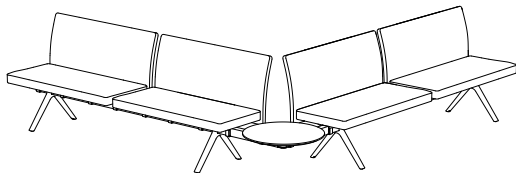

balk 4a x 2 + hörnkoppling med bord 90°

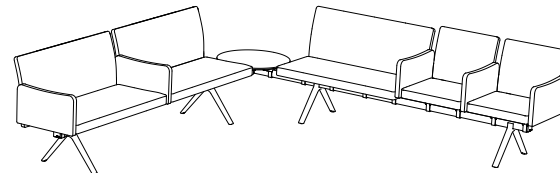

hörnkoppling bord Ø600 mm

90°

135°

180°

225°

270°

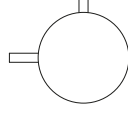
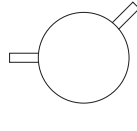
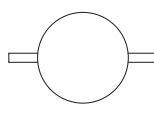
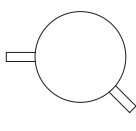
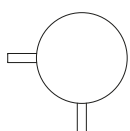

\*CbM = beige, senapsgul, rosa, rödororange, vinröd, stormblå, grön, grå, mörkgrå. Läs mer på sid 109.





## Bänkar/Fåtöljer/Soffor

### AVANT bänk

**Stomme:** massivt trä, plywood och MDF

**Stoppning:** formskuret PUR-skum, polyestervadd

**Skiva:** 38 mm MDF

**Fanér/laminat:** vitpigmenterad eller svartbetsad askfanér alt. vitt HPL laminat

**Stativ:** stålplåt och stålrör

**Ytbehandling:** krom alt. svart(5) eller silvergrå(6) pulverlack

**Tillbehör:** Elbestyckning under sits 2x el alt. 1x el + 1x USB (A+A). Elbestyckning i skiva 2x el, borstat rostfritt stål.

**Övrigt:** Begränsningar kan förekomma vid val av tyg och läder.

För rekommenderade tyger och läder per produkt, se [materia.se/produkt](http://materia.se/produkt)



Utförande	Pris	inkl. tyg						inkl. läder	Tyg i m	Läder i m <sup>2</sup>	Volym m <sup>3</sup>	Vikt kg/st
		A	B	C	D	E	F					
<b>BK8850 bänk</b>												
klädd sits, bord 1300 mm: vit laminat, stativ: silvergrå, svart		12115	12189	12338	12581	12759	13009	13735	1,55	2,30	0,90	35,8
klädd sits, bord 1300 mm: askfanér vitpigmenterad, stativ: silvergrå, svart		12726	12800	12949	13192	13370	13620	14346	1,55	2,30	0,90	35,8
klädd sits, bord 1300 mm: askfanér svartbets, stativ: silvergrå, svart		13182	13256	13405	13648	13826	14076	14802	1,55	2,30	0,90	35,8
klädd sits, bord 1300 mm: vit laminat, stativ: krom		13308	13382	13531	13774	13952	14202	14928	1,55	2,30	0,90	35,8
klädd sits, bord 1300 mm: askfanér vitpigmenterad, stativ: krom		13919	13993	14142	14385	14563	14813	15539	1,55	2,30	0,90	35,8
klädd sits, bord 1300 mm: askfanér svartbets, stativ: krom		14375	14449	14598	14841	15019	15269	15995	1,55	2,30	0,90	35,8
<b>TB8850 tillbehör</b>												
2x el i skiva inkl. matningskabel 3m	1681											
2x el under sits inkl. matningskabel 3m	1681											
1x el + 1x USB (A+A) under sits inkl. matningskabel 3m	2554											

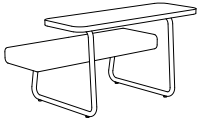

H 760  
SH 460  
B 1300  
D 950

elkoppling i skiva



elkoppling under sits

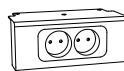

### AVEC soffa

**Stomme sits/rygg/armstöd:** massivt trä och plywood

**Stoppning sits/rygg/armstöd:** formskuret PUR-skum, polyestervadd

**Stativ:** stålrör och stålplåt

**Ytbehandling:** krom alt. svart(5) eller silvergrå(6) pulverlack

**Övrigt:** Vändbar dyna. Fällbara gavlar i flera lägen. Begränsningar kan förekomma vid val av tyg och läder. För rekommenderade tyger och läder per produkt, se [materia.se/produkt](http://materia.se/produkt)



Utförande	Pris inkl. tyg		C	D	E	F	inkl. läder	Tyg i m	Läder i m <sup>2</sup>	Volym m <sup>3</sup>	Vikt kg/st
	A	B									
<b>SA2200 soffa</b>											
silvergrå, svart	30959	31214	31723	32555	33164	34017	42524	5,30	13,50	0,75	46,0
krom	31200	31455	31964	32796	33405	34258	42765	5,30	13,50	0,75	46,0
<b>TB2200 kudde 400x400 mm</b>											
	1235	1266	1328	1430	1505	1610	1738	0,65	0,80		

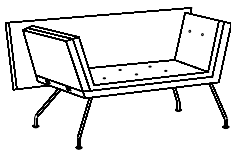

H 840  
SH 440  
B 1490/1750/2030  
D 705



## Bänkar/Fåtöljer/Soffor

### BON fåtölj/fotpall

**Stomme sitskal/fotpall:** ingjutningsstativ av ståltråd och stål rör

**Stoppning sitskal/sittplymå:** formgjutet PUR-skum

**Stativ:** 4-vingat av pressgjuten aluminium

**Ytbehandling:** Colours by Materia, CbM\*(7-15), svart(5) eller vit(3) pulverlack

**Utförande stativ fåtölj:** återsnurr, tiltfunktion/fast

**Övrigt:** Begränsningar kan förekomma vid val av tyg och läder.

För rekommenderade tyger och läder per produkt se materia.se/produkter

NYHET



Utförande	Pris inkl. tyg						inkl. läder	Tyg i m	Läder i m <sup>2</sup>	Volym m <sup>3</sup>	Vikt kg/st
	A	B	C	D	E	F					
<b>F420 fåtölj</b>											
helklädd, stativ: vit alt. svartlack	15387	15555	15891	16440	16843	17406	22312	3,50	8,25	0,70	22,0
helklädd, stativ: CbM*	15696	15864	16200	16749	17152	17715	22621	3,50	8,25	0,70	22,0
<b>FP420 fotpall</b>											
helklädd, stativ: vit alt. svartlack	7122	7196	7345	7588	7766	8016	9437	1,55	2,95	0,25	9,5
helklädd, stativ: CbM*	7380	7454	7603	7846	8024	8274	9695	1,55	2,95	0,25	9,5
<b>tillbehör</b>											
filltass 4st										52	

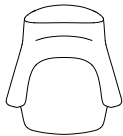

H 1050  
SH 430  
B 760  
D 855



H 430  
B 545  
D 450

\*CbM = beige, senapsgul, rosa, rödorange, vinröd, stormblå, grön, grå, mörkgrå. Läs mer på sid 109.

## Bänkar/Fåtöljer/Soffor

### CLIP fåtölj

**Stomme:** plywood och stålrör

**Stoppning:** formgjutet PUR-skum

**Stativ:** stålrör och stålplåt

**Ytbehandling:** krom alt. silvergrå(ó) pulverlack

**Utförande stativ:** återsnurr

**Klädsel:** helklädd

**Tillbehör:** Elbestyckning av svart TPE-plast. Skoning för skrivskivan av frostat akrylplast.

**Övrigt:** Skrivskivans maxbelastning är 20 kg. Begränsningar kan förekomma vid val av tyg och läder. För rekommenderade tyger och läder per produkt, se [materia.se/produkter](http://materia.se/produkter)



Utförande	Pris	inkl. tyg						inkl. läder	Tyg i m	Läder i m <sup>2</sup>	Volym m <sup>3</sup>	Vikt kg/st
		A	B	C	D	E	F					
<b>F750 fåtölj</b>												
silvergrå		13841	13947	14158	14503	14756	15111	18210	2,20	5,20	0,60	47,1
krom		15900	16006	16217	16562	16815	17170	20269	2,20	5,20	0,60	47,1
<b>TB750 tillbehör</b>												
skrivskiva	1963											1,8
1x elkoppling inkl matningskabel 3m	496											1,2



H 740  
SH 450  
B 640  
D 890



H 740/70  
B 640  
D 390



elkoppling

### COBBLE bänk

**Stomme sits:** plywood

**Stoppning sits:** formgjutet PUR-skum

**Bord:** Ø 300 mm, stålrör och 3 mm stålplåt

**Ytbehandling:** Colours by Materia, CbM\*(7-15), svart(5) eller vit(3) pulverlack

**Övrigt:** Begränsningar kan förekomma vid val av tyg och läder.

För rekommenderade tyger och läder per produkt se [materia.se/produkter](http://materia.se/produkter)



Utförande	Pris inkl. tyg		C	D	E	F	inkl. läder	Tyg i m	Läder i m <sup>2</sup>	Volym m <sup>3</sup>	Vikt kg/st
	A	B									
<b>BK500 bänk</b>											
sh 450 mm, liten	5338	5401	5526	5730	5879	6088	7040	1,30	2,25	0,12	6,8
sh 400 mm, stor	7255	7336	7500	7766	7962	8236	10611	1,70	4,00	0,22	11,6
sh 400 mm, stor med bord, vit alt. svart	7955	8036	8200	8466	8662	8936	11311	1,70	4,00	0,22	14,0
sh 400 mm, stor med bord, CbM*	8264	8345	8509	8775	8971	9245	11620	1,70	4,00	0,22	14,0



H 450  
SH 450  
B 550  
D 500

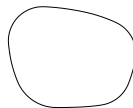
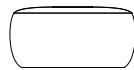

H 400  
SH 400  
B 845  
D 665

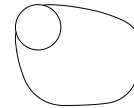
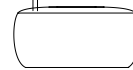

H 510  
SH 400  
B 845  
D 665  
bordsskiva Ø 300 mm

\*CbM = beige, senapsgul, rosa, rödororange, vinröd, stormblå, grön, grå, mörkgrå. Läs mer på sid 109.



## Bänkar/Fåtöljer/Soffor

### CREST bänk/fåtölj/soffa

**Stomme sits/rygg:** plywood och stålrör

**Stoppning sits/rygg:** formskuret PUR-skum, polyestervadd/formgjutet PUR-skum

**Stativ:** pressgjuten aluminium och stålrör

**Ytbehandling:** krom alt. Colours by Materia, CbM\*(7-15), svart(5) eller vit(3) pulverlack

**Kläddel:** helklädd

**Tillbehör:** Hörnbord med skärm 800x800 mm och fristående bord (se sidan 68), 800x400, 800x800 alt. 1400x400 mm, i vitpigmenterad askfanér alt. klarlackad eller mörkgråbetsad ekfanér. Kopplingsbeslag.

**Övrigt:** Hörnbord har 1x lampa alt. 1x el alt. 1x USB (A+C) alt. 1x lampa + 1x el eller 1x USB (A+C). Begränsningar kan förekomma vid val av tyg och läder. För rekommenderade tyger och läder per produkt, se materia.se/produkter



Utförande	Pris	inkl. tyg						inkl. läder	Tyg i m	Läder i m <sup>2</sup>	Volym m <sup>3</sup>	Vikt kg/st
		A	B	C	D	E	F					
<b>SA750 fåtölj/soffa</b>												
fåtölj, stativ: vit alt. svart	19997	20261	20789	21652	22285	23170	26749	5,50	9,10	0,73	42,5	
fåtölj, stativ: krom alt. CbM*	20403	20667	21195	22058	22691	23576	27155	5,50	9,10	0,73	42,5	
2-sits, armstöd höger/vänster, stativ: vit alt. svart												
2-sits, armstöd höger/vänster, stativ: krom alt. CbM*	24524	24853	25510	26586	27373	28476	35891	6,85	14,10	1,38	62,5	
2-sits, med armstöd, stativ: vit alt. svart	25068	25397	26054	27130	27917	29020	36435	6,85	14,10	1,38	62,5	
2-sits, med armstöd, stativ: krom alt. CbM*	28862	29239	29992	31225	32127	33391	42948	7,85	17,15	1,38	69,5	
3-sits, armstöd höger/vänster, stativ: vit alt. svart												
3-sits, armstöd höger/vänster, stativ: krom alt. CbM*	33038	33472	34341	35762	36803	38260	48934	9,05	19,45	2,03	86,0	
3-sits, med armstöd, stativ: vit alt. svart	33851	34285	35154	36575	37616	39073	49747	9,05	19,45	2,03	86,0	
3-sits, med armstöd, stativ: krom alt. CbM*	37241	37723	38688	40266	41422	43040	55803	10,05	22,45	2,03	93,0	
<b>SA760 hörnbord</b>												
skiva: vitpig. askfanér alt. klarlackad eller mörkgråbetsad ekfanér, stativ: vit alt. svart	12652	12781	13041	13464	13775	14210	16483	2,70	4,95	0,50	24,2	
skiva: vitpig. askfanér alt. klarlackad eller mörkgråbetsad ekfanér, stativ: krom alt. CbM*	13058	13187	13447	13870	14181	14616	16889	2,70	4,95	0,50	24,2	
<b>BK750 bänk</b>												
2-sits, stativ: vit alt. svart	11171	11284	11510	11879	12149	12527	15245	2,35	5,00	0,77	33,0	
2-sits, stativ: krom alt. CbM*	11783	11896	12122	12491	12761	13139	15857	2,35	5,00	0,77	33,0	
<b>TB7510 tillbehör</b>												
kopplingsbeslag	390											
1x el, inkl. matningskabel 3m (hörnbord)	1077											
1x USB (A+C), inkl. matningskabel 3m (hörnbord)	1331											
1x lampa svartlack, (hörnbord)	5322											



H 840  
SH 450  
B 860  
D 830

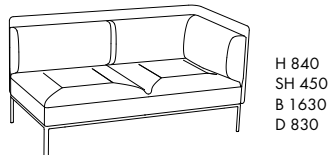

H 840  
SH 450  
B 1630  
D 830

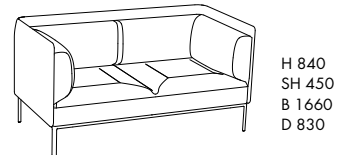

H 840  
SH 450  
B 1660  
D 830

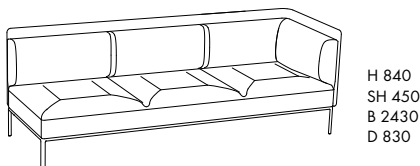

H 840  
SH 450  
B 2430  
D 830

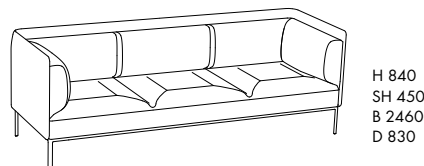

H 840  
SH 450  
B 2460  
D 830

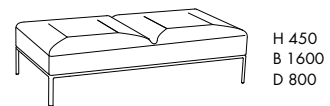

H 450  
B 1600  
D 800

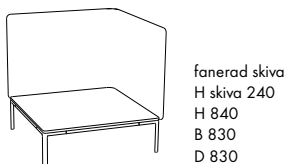

fanerad skiva  
H skiva 240  
H 840  
B 830  
D 830

\*CbM = beige, senapsgul, rosa, rödorange, vinröd, stormblå, grön, grå, mörkgrå. Läs mer på sid 109.



## Bänkar/Fåtöljer/Soffor

### DOMINO bänk

**Sits:** formpressad fanerad ask

**Stativ:** massiv ask

**Yrbehandling:** vitpigmenterad alt. svartbetsad ask

**Stoppning sits:** formskuret PUR-skum

**Klädsel:** oklädd eller klädd sits

**Tillbehör:** filltass

**Övrigt:** Begränsningar kan förekomma vid val av tyg och läder.

För rekommenderade tyger och läder per produkt se [materia.se/produkter](https://materia.se/produkter)



Utförande	Pris	inkl. tyg						inkl. läder	Tyg i m	Läder i m <sup>2</sup>	Volym m <sup>3</sup>	Vikt kg/st
		A	B	C	D	E	F					
<b>BK460 bänk</b>												
2-sits, oklädd, sits: vitpigmenterad askfanér, stativ: vitpigmenterad massiv ask	6199										0,22	10,3
2-sits, klädd sits, sits: vitpigmenterad askfanér, stativ: vitpigmenterad massiv ask		7993	8051	8166	8354	8492	8686	8146	1,20	0,75	0,22	12,0
2-sits, oklädd, sits: svartbetsad askfanér, stativ: svartbetsad massiv ask	6504										0,22	10,3
2-sits, klädd sits, sits: svartbetsad askfanér, stativ: svartbetsad massiv ask		8298	8356	8471	8659	8797	8991	8451	1,20	0,75	0,22	12,0
3-sits, oklädd, sits: vitpigmenterad askfanér, stativ: vitpigmenterad massiv ask	7460										0,30	13,5
3-sits, klädd sits, sits: vitpigmenterad askfanér, stativ: vitpigmenterad massiv ask		9724	9800	9954	10205	10389	10647	9927	1,60	1,00	0,30	15,6
3-sits, oklädd, sits: svartbetsad askfanér, stativ: svartbetsad massiv ask	7765										0,30	13,5
3-sits, klädd sits, sits: svartbetsad askfanér, stativ: svartbetsad massiv ask		10029	10105	10259	10510	10694	10952	10232	1,60	1,00	0,30	15,6
<b>tillbehör</b>												
filltass 4st	61											

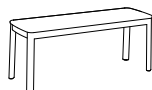

SH 450  
B 1100  
D 365



SH 450  
B 1500  
D 365



## Bänkar/Fätöljer/Soffor

### FAT bänk

**Sits/rygg:** massiv stavlimmad ek

**Ytbehandling:** klarlackad eller svartbetsad ek

**Stativ:** plattstål

**Ytbehandling:** svart(4) pulverlack

**Övrigt:** Förberedd för golvmontage.

För mer info se [materia.se/produkter](https://materia.se/produkter)



Utförande	Pris	Volym m <sup>3</sup>	Vikt kg/st
<b>BK580 bänk</b>			
b 1200 mm, klarlackad eller svartbetsad ek	7962	0,06	36,0
b 1600 mm, klarlackad eller svartbetsad ek	9273	0,08	42,0

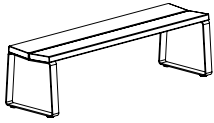

SH 450  
B 1200/1600  
D 470

MÖBELFAKTA



### FRAME fätölj

**Stomme:** formpressat trä

**Stoppning:** formskuret PUR-skum

**Stativ:** massiv vitpigmenterad ask

**Övrigt:** Begränsningar kan förekomma vid val av tyg.

För rekommenderade tyger per produkt, se [materia.se/produkter](https://materia.se/produkter)



Utförande	Pris inkl. tyg						Tyg i m	Volym m <sup>3</sup>	Vikt kg/st
	A	B	C	D	E	F			
<b>F350 fätölj</b>									
helklädd, stativ: vitpigmenterad massiv ask	19297	19506	19924	20607	21107	21807	4,35	0,81	32,5

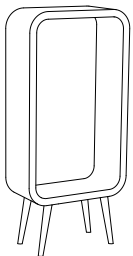

H 1850  
SH 450  
B 850  
D 420



## Bänkar/Fåtöljer/Soffor

### LE MUR soffor

**Stomme sits/rygg/gavlar:** massivt trä, MDF och plywood

**Stoppning sits/rygg/gavlar:** formskuret PUR-skum, polyestervadd

**Stativ:** stålrör

**Ytbehandling:** krom alt. svart(5) eller silvergrå(6) pulverlack

**Tillbehör:** Bord till låg sits i vitlackad MDF, stativ av stålrör. Tidningsställ av frostad vit akrylplast. Elbestyckning under sits 2x el alt. 1x el + 1x USB (A+A).

**Övrigt:** Kupéväggen går att få i quiltat utförande på en eller två sidor. Siffror inom parentes är numrering för bilder på sidan 38 och 39. Valfri RAL Classic-färg (ej Pearl), 757 SEK brutto/stativ, leveranstid 1-2 veckor utöver ordinarie. Begränsningar kan förekomma vid val av tyg och läder. För rekommenderade tyger och läder per produkt, se materia.se/produkter



Utförande	Pris	inkl. tyg						inkl. läder	Tyg i m	Läder i m <sup>2</sup>	Volym m <sup>3</sup>	Vikt kg/st
		A	B	C	D	E	F					
<b>SA300 rygg</b>												
rygg rak, b 1800 mm, h 1315 mm (1)		16723	16963	17443	18228	18803	19608		5,00		1,00	50,4
rygg svängd, r 1250/1500 mm, h 1315 mm (2)		16350	16522	16868	17433	17847	18427		3,60		0,88	36,1
rygg rak, b 1800 mm, h 1315 mm, (mot vägg) (3)		15853	16069	16501	17207	17725	18449		4,50		0,80	35,0
<b>SA310 sits</b>												
låg sits rak, b 1800 mm (5)		10553	10677	10927	11335	11634	12053	14705	2,60	5,20	0,21	19,8
låg innersits svängd, r 730 mm (7)		10409	10488	10646	10905	11095	11361	13258	1,65	3,50	0,12	16,4
låg yttersits svängd, r 2155 mm (6)		11741	11842	12044	12373	12615	12953	15629	2,10	4,70	0,23	25,1
gavelsits (4)		12395	12498	12705	13042	13290	13636	16577	2,15	5,00	0,40	40,0
hög sits rak, b 1800 mm (8)		9449	9547	9744	10066	10302	10632	12402	2,05	3,80	0,27	29,8
hög innersits svängd, r 950 mm (10)		11338	11398	11518	11715	11858	12060	13441	1,25	2,60	0,24	16,4
hög yttersits svängd, r 1940 mm (9)		12633	12719	12892	13175	13382	13671	15614	1,80	3,70	0,42	21,5
<b>SA320 gavel</b>												
enkel gavel, h 1315 mm, b 845 mm, höger/vänster/mellan (11)		6392	6493	6695	7024	7266	7604		2,10		0,17	18,8
dubbel gavel, h 1315 mm, b 1295 mm, avslut/mellan (12)		8111	8255	8543	9014	9359	9842		3,00		0,25	27,9
gavel (mot vägg), h 1315 mm, b 660 mm, höger/vänster/mellan (13)		6203	6287	6455	6730	6931	7213		1,75		0,17	16,0
gavel (mot vägg), h 1315 mm, b 450 mm, höger/vänster/mellan (16)		5437	5502	5632	5844	5999	6216		1,35		0,17	15,0
dubbel gavel, h 1315 mm, b 870 mm, avslut/mellan (14)		7366	7469	7676	8013	8261	8607		2,15		0,17	17,0
enkel gavel, h 1315 mm, b 630 mm, höger/vänster/mellan (15)		5948	6029	6193	6459	6655	6929		1,70		0,15	12,0
<b>SA350 kupévägg</b>												
kupévägg, h 1315 mm, slät (17)		12768	13044	13596	14499	15160	16086		5,75		0,41	29,0
kupévägg, h 1315 mm, quiltning en sida, in-/utsida (17)		15150	15426	15978	16881	17542	18468		5,75		0,41	29,0
kupévägg, h 1315 mm, quiltning två sidor (17)		16906	17182	17734	18637	19298	20224		5,75		0,41	29,0
kupévägg, h 1315 mm, mellan (för koppl.), slät (17)		13841	14117	14669	15572	16233	17159		5,75		0,41	29,0
kupévägg, h 1315 mm, mellan (för koppl.), quiltning en sida, in-/utsida (17)		16198	16474	17026	17929	18590	19516		5,75		0,41	29,0
kupévägg, h 1315 mm, mellan (för koppl.), quiltning två sidor (17)		18529	18805	19357	20260	20921	21847		5,75		0,41	29,0
kupévägg, h 1315 mm, höger/vänster (för koppl.), slät (19)		12452	12723	13265	14152	14802	15712		5,65		0,38	27,0
kupévägg, h 1315 mm, höger/vänster (för koppl.), quiltning en sida, in-/utsida (19)		14758	15029	15571	16458	17108	18018		5,65		0,38	27,0
kupévägg, h 1315 mm, höger/vänster (för koppl.), quiltning två sidor (19)		17061	17332	17874	18761	19411	20321		5,65		0,38	27,0
kupévägg, h 1315 mm, rak (för koppl.), slät (18)		11786	12024	12499	13276	13845	14642		4,95		0,35	25,0
kupévägg, h 1315 mm, rak (för koppl.), quiltning en sida, in-/utsida (18)		14089	14327	14802	15579	16148	16945		4,95		0,35	25,0
kupévägg, h 1315 mm, rak (för koppl.), quiltning två sidor (18)		16406	16644	17119	17896	18465	19262		4,95		0,35	25,0
<b>TB300 tillbehör</b>												
klädknapp rygg (21)	540											
klädknapp gavel (21)	628											
tidningsställ enkel (22)	1622											
tidningsställ dubbel (23)	2593											
bord (för låg sits) (20)	3441											
kopplingsbeslag, mur mot mur med gavel	658											
kopplingsbeslag, mur mot mur utan gavel	658											
kudde 400x400 mm		1630	1658	1716	1810	1879	1976	2000	0,60	0,65		
kudde 600x600 mm		1929	1967	2044	2170	2262	2390	3100	0,80	1,50		
2x el inkl. matningskabel 3m	2287											
1x el + 1x USB (A+A) inkl. matningskabel 3m	2554											
t-koppling	510											
vidarekopplingskabel 2m	522											



**Bänkar/Fätöljer/Soffor**

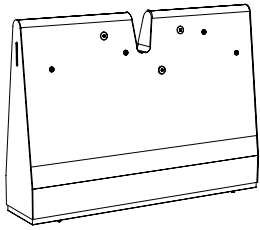

**SA300**  
rak rygg (1)  
H 1315  
B 1800  
D 395

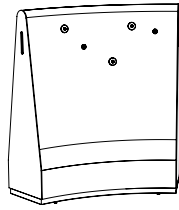

**SA300 45°**  
svängd rygg (2)  
innerradie 1250  
ytterradie 1500

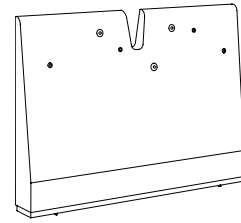

**SA300**  
rak rygg väggställd (3)  
H 1315  
B 1800  
D 213

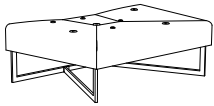

**SA310**  
gavelsits (4)  
SH 450  
B 1435  
D 200

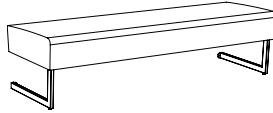

**SA310**  
låg rak sits (5)  
SH 450  
B 1800  
D 540



**SA310 45°**  
låg svängd yttersits (6)  
ytterradie 2155  
SH 450

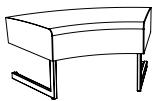

**SA310 45°**  
låg svängd innersits (7)  
innerradie 730  
SH 450

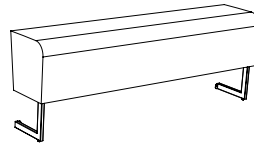

**SA310**  
hög rak sits (8)  
SH 630  
B 1800  
D 350

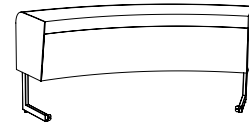

**SA310 45°**  
hög svängd yttersits (9)  
ytterradie 1940  
SH 630

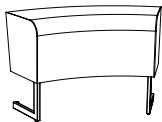

**SA310 45°**  
hög svängd innersits (10)  
innerradie 950  
SH 630

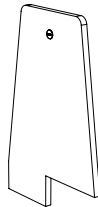

**SA320**  
gavel enkel (11)  
H 1315  
B 845  
D 45

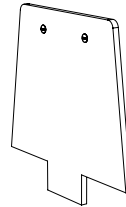

**SA320**  
gavel dubbel (12)  
H 1315  
B 1295  
D 45



**SA320**  
gavel väggställd (13)  
H 1315  
B 660  
D 45

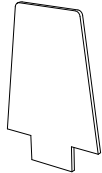

**SA320**  
gavel dubbel (14)  
H 1315  
B 870  
D 45

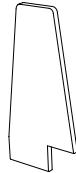

**SA320**  
gavel enkel (15)  
H 1315  
B 630  
D 45



**SA320**  
gavel väggställd (16)  
H 1315  
B 450  
D 45

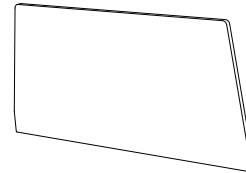

**SA350**  
kupévagg mellan (17)  
H 1315  
B 2620  
D 45

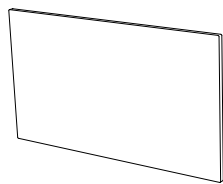

**SA350**  
kupévagg rak (18)  
H 1315  
B 2260  
D 45

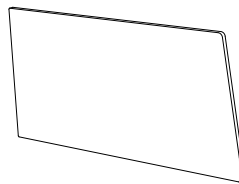

**SA350**  
kupévagg höger/vänster (19)  
H 1315  
B 2440  
D 45



**TB300**  
bord (för låg sits) (20)  
H 615  
Ø 315  
D 185



**TB300**  
klädknapp (21)



**TB300**  
tidskriftsställ enkel (22)  
H 495  
B 530  
D 45

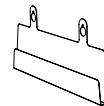

**TB300**  
tidskriftsställ dubbel (23)  
H 495  
B 1130  
D 45

## Bänkar/Fåtöljer/Soffor

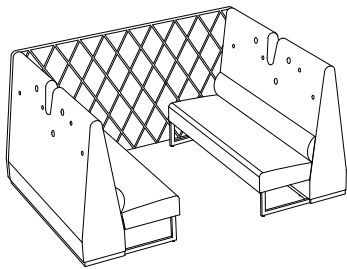

**SA300**  
rak rygg (1) x2  
**SA310**  
låg rak sits (5) x2  
**SA350**  
kupévägg (17) x1

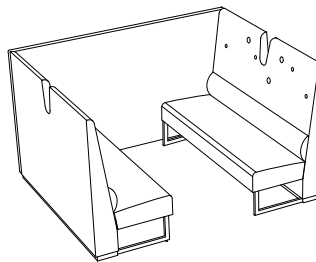

**SA300**  
rak rygg väggställd (3) x2  
**SA310**  
låg rak sits (5) x2  
**SA350**  
kupévägg rak (17) x1

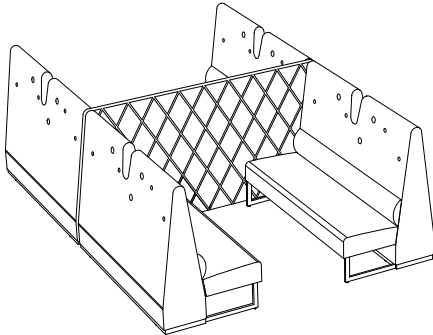

**SA300**  
rak rygg (1) x4  
**SA310**  
låg rak sits (5) x4  
**SA350**  
kupévägg mellan (17) x1

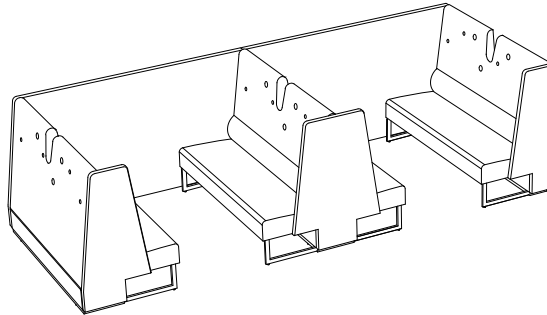

**SA300**  
rak rygg väggställd (3) x1  
rak rygg (1) x2  
**SA310**  
låg rak sits (5) x4  
**SA350**  
kupévägg vänster (19) x1  
kupévägg rak (18) x1  
**SA320**  
gavel enkel (11) x1  
gavel dubbel (12) x1  
gavel väggställd (13) x1

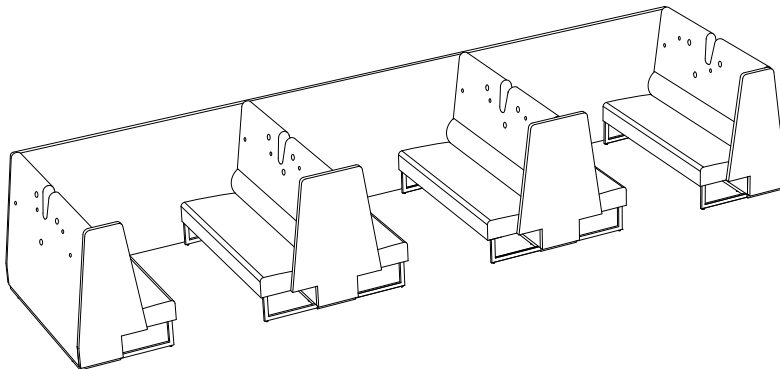

**SA300**  
rak rygg (1) x4  
**SA310**  
låg rak sits (5) x6  
**SA350**  
kupévägg vänster (19) x1  
kupévägg rak (18) x1  
kupévägg höger (19) x1  
**SA320**  
gavel enkel (11) x2  
gavel dubbel (12) x2

**MATERIA**  
re-loved

### LEAN IN väggbänk

**Stomme:** plywood

**Stoppling:** formskuret PUR-skum

**Skiva:** vitt alt. svart kompaktlaminat med svart kärna

**Bordsarm:** stålrör och stålplåt

**Ytbehandling:** krom alt. svart(5) eller vit(3) pulverlack

**Övrigt:** Upphångningsbeslag av stålplåt. Rekommenderad monteringshöjd av väggbänkens övre uttag av två är 1400 mm. Begränsningar kan förekomma vid val av tyg. För rekommenderade tyger per produkt, se [materia.se/produkter](http://materia.se/produkter)



Utförande	Pris	inkl. tyg						Tyg i m	Volym m <sup>3</sup>	Vikt kg/st
		A	B	C	D	E	F			
<b>BK310 väggbänk</b> rak		4472	4537	4667	4879	5034	5251	1,35	0,12	8,6
<b>TB310 tillbehör</b> skiva: vitt svart kompaktlaminat, stativ: krom, vit alt. svart	1741								0,02	2,0

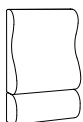

H 860  
B 550  
D 210



H 260  
Ø 200  
D 490



## Bänkar/Fätöljer/Soffor

### LONGO bänk/soffa

**Stomme sits/rygg/armstöd:** plywood

**Stoppning sits/rygg/armstöd:** formskuret PUR-skum och polyestervadd

**Stativ:** stålrör och stålplåt

**Ytbehandling:** krom alt. svart(5) eller silvergrå(6) pulverlack

**Övrigt:** Valfri RAL Classic-färg (ej Pearl), 757 SEK brutto/stativ, leveranstid 1-2 veckor utöver ordinarie. Begränsningar kan förekomma vid val av tyg och läder.

För rekommenderade tyger och läder per produkt, se [materia.se/produkter](http://materia.se/produkter)



Utförande	Pris	inkl. tyg						inkl. läder	Tyg i m	Läder i m <sup>2</sup>	Volym m <sup>3</sup>	Vikt kg/st
		A	B	C	D	E	F					
<b>SA2250 soffa</b>												
b 1470 mm, silvergrå, svart	12972	13126	13433	13935	14303	14819	17441		3,20	5,80	0,30	31,0
b 1470 mm, krom	13429	13583	13890	14392	14760	15276	17898		3,20	5,80	0,30	31,0
b 1960 mm, silvergrå, svart	15035	15196	15518	16044	16429	16968	21241		3,35	7,50	0,40	45,5
b 1960 mm, krom	15492	15653	15975	16501	16886	17425	21698		3,35	7,50	0,40	45,5
b 2450 mm, silvergrå, svart	18045	18247	18650	19309	19792	20469	25715		4,20	9,30	0,48	55,5
b 2450 mm, krom	18502	18704	19107	19766	20249	20926	26172		4,20	9,30	0,48	55,5
svängd 45°, innerradie 1400 mm, silvergrå, svart	17742	17879	18152	18600	18927	19386	23255		2,85	6,60	0,35	25,5
svängd 45°, innerradie 1400 mm, krom	18199	18336	18609	19057	19384	19843	23712		2,85	6,60	0,35	25,5
svängd 90°, innerradie 200 mm, silvergrå, svart	13234	13335	13537	13866	14108	14446	17015		2,10	4,60	0,20	23,0
svängd 90°, innerradie 200 mm, krom	13691	13792	13994	14323	14565	14903	17472		2,10	4,60	0,20	23,0
svängd 90°, innerradie 800 mm, silvergrå, svart	19984	20183	20582	21233	21711	22379	28215		4,15	9,80	0,20	33,0
svängd 90°, innerradie 800 mm, krom	20441	20640	21039	21690	22168	22836	28672		4,15	9,80	0,20	33,0
armstöd b 110 mm höger/vänster	3103	3144	3225	3359	3456	3593	3979		0,85	1,25	0,10	3,0
<b>BK2260 bänk</b>												
b 1470 mm, silvergrå, svart	9174	9255	9419	9685	9881	10155	11675		1,70	3,20	0,30	22,0
b 1470 mm, krom	9537	9618	9782	10048	10244	10518	12038		1,70	3,20	0,30	22,0
b 1960 mm, silvergrå, svart	10605	10711	10922	11267	11520	11875	13691		2,20	4,00	0,40	35,5
b 1960 mm, krom	10968	11074	11285	11630	11883	12238	14054		2,20	4,00	0,40	35,5
b 2450 mm, silvergrå, svart	12299	12431	12695	13127	13443	13886	16156		2,75	5,00	0,48	45,5
b 2450 mm, krom	12662	12794	13058	13490	13806	14249	16519		2,75	5,00	0,48	45,5
svängd 45°, innerradie 1400 mm, silvergrå, svart	11516	11600	11768	12043	12244	12526	14311		1,75	3,50	0,35	15,5
svängd 45°, innerradie 1400 mm, krom	11879	11963	12131	12406	12607	12889	14674		1,75	3,50	0,35	15,5
svängd 90°, innerradie 200 mm, silvergrå, svart	9352	9417	9547	9759	9914	10131	10867		1,35	2,10	0,20	17,0
svängd 90°, innerradie 200 mm, krom	10007	10072	10202	10414	10569	10786	11522		1,35	2,10	0,20	17,0
svängd 90°, innerradie 800 mm, silvergrå, svart	13947	14055	14271	14625	14883	15246	17754		2,25	4,70	0,20	27,0
svängd 90°, innerradie 800 mm, krom	14310	14418	14634	14988	15246	15609	18117		2,25	4,70	0,20	27,0

### TB2250 tillbehör

kopplingsbeslag, stål

453

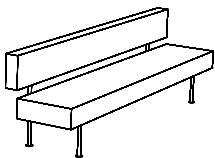

**SA2250**  
H 780  
SH 450  
B 1470/1960/2450  
D 600

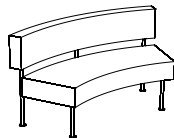

**SA2250 45°**  
innerradie 1400  
H 780  
SH 450  
D 600

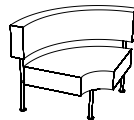

**SA2250 90°**  
innerradie 200  
H 780  
SH 450  
D 600

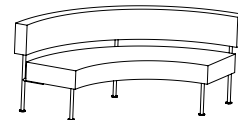

**SA2250 90°**  
innerradie 800  
H 780  
SH 450  
D 600

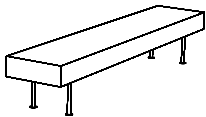

**BK2260**  
SH 450  
B 1470/1960/2450  
D 490

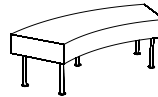

**BK2260 45°**  
innerradie 1400  
SH 450  
D 490

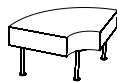

**BK2260 90°**  
innerradie 200  
SH 450  
D 490

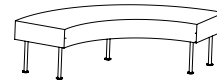

**BK2260 90°**  
innerradie 800  
SH 450  
D 490

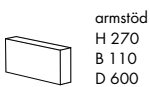

armstöd  
H 270  
B 110  
D 600



## Bänkar/Fåtöljer/Soffor

### MAYFLOWER balkmöbel

**Stomme sittskal:** formsprutad polypropen

**Färg:** svart(28) eller vit(30)

**Stoppning sittskal:** formskuret PUR-skum

**Stativ:** stålrör och stålplåt

**Ytbehandling:** silvergrå(6) pulverlack

**Armstöd:** stålplåt

**Ytbehandling armstöd:** silvergrå(6) pulverlack med EPDM-gummi, svart

**Klädsel:** oklädd eller klädd sits

**Bord:** kompaktlaminat i vitt eller svart HPL laminat med svart kärna

**Övrigt:** Begränsningar kan förekomma vid val av tyg och läder.

För rekommenderade tyger och läder per produkt, se [materia.se/produkter](http://materia.se/produkter)



Utförande	Pris	inkl. tyg						inkl. läder	Tyg i m	Läder i m <sup>2</sup>	Volym m <sup>3</sup>	Vikt kg/st
		A	B	C	D	E	F					
<b>BS8860 balksoffa</b>												
balk 3:a	5421										0,78	16,4
balk 4:a	5537										1,06	20,9
sittdel, oklädd	1817											4,2
sittdel, klädd sits		2677	2708	2770	2872	2947	3052	2860		0,65	0,50	5,1
armstöd	1315											1,5
bord, vit skiva	2717											9,4
bord, svart skiva	2717											9,4

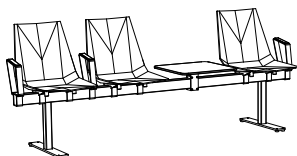

balk 3a	balk 4a	bord
H 850	H 850	H 490
SH 450	SH 450	B 495
B 1615	B 2190	D 460
D 570	D 570	

## Bänkar/Fåtöljer/Soffor

### MONOLITE bänk/fåtölj/soffa

**Stomme sits/rygg:** massivt trä och plywood

**Stoppning sits/rygg:** formgjutet och formskuret PUR-skum, polyestervadd

**Stomme armstöd:** massivt trä och stålror

**Stoppning armstöd:** formgjutet PUR-skum, polyestervadd

**Stativ:** medstativ av stålplåt alt. ben av stålror

**Ytbehandling:** Colours by Materia, CbM\*(7-15), svart(5), vit(3) eller silvergrå(6) pulverlack alt. krom

**Tillbehör:** Armstödsbricka av vit akrylplast. Kopplingsbeslag av stålplåt.

Elbestyckning under sits 2x el alt. 1x el + 1x USB (A+A).

**Övrigt:** Fåtölj med rondellstativ har återsnurr, ytbehandling i Colours by Materia, CbM\*(7-15), svart(5), vit(3) eller silvergrå(6) pulverlack alt. krom. Valfri RAL-färg (ej Pearl), 757 SEK brutto/stativ, leveranstid 1-2 veckor utöver ordinarie. Begränsningar kan förekomma vid val av tyg och läder. För rekommenderade tyger och läder per produkt, se materia.se/produkter



Utförande	Pris	inkl. tyg						inkl. läder	Tyg i m	Läder i m <sup>2</sup>	Volym m <sup>3</sup>	Vikt kg/st
		A	B	C	D	E	F					
<b>SA610 fåtölj låg rygg</b>												
med armstöd, rondellstativ, silvergrå, vit, svart, CbM* alt. krom	15820	15954	16223	16663	16985	17435	20933	2,80	6,20	0,55	37,0	
utan armstöd, medar/ben, silvergrå, vit, svart, CbM* alt. krom	8351	8425	8574	8817	8995	9245	11147	1,55	3,40	0,30	19,0	
med armstöd, medar/ben, silvergrå, vit, svart, CbM* alt. krom	11218	11352	11621	12061	12383	12833	16331	2,80	6,20	0,30	25,0	
avslutning 1-sits höger/vänster, medar/ben, silvergrå, vit, svart, CbM* alt. krom	9798	9904	10115	10460	10713	11068	13953	2,20	5,00	0,30	22,0	
<b>SA620 soffa 2-sits låg rygg</b>												
2-sits utan armstöd, medar/ben, silvergrå, vit, svart, CbM* alt. krom	11712	11858	12151	12630	12981	13472	17117	3,05	6,60	0,58	33,0	
2-sits med armstöd, medar/ben, silvergrå, vit, svart, CbM* alt. krom	14417	14609	14993	15621	16081	16725	22302	4,00	9,40	0,58	39,0	
avslutning 2-sits höger/vänster, medar/ben, silvergrå, vit, svart, CbM* alt. krom	12970	13131	13453	13979	14364	14903	19924	3,35	8,20	0,58	36,0	
<b>SA630 soffa 3-sits låg rygg</b>												
3-sits utan armstöd, medar/ben, silvergrå, vit, svart, CbM* alt. krom	13244	13429	13798	14403	14845	15465	19927	3,85	8,20	0,75	37,0	
3-sits med armstöd, medar/ben, silvergrå, vit, svart, CbM* alt. krom	15787	16003	16435	17141	17659	18383	25111	4,50	11,00	0,75	43,0	
avslutning 3-sits höger/vänster, medar/ben, silvergrå, vit, svart, CbM* alt. krom	14502	14701	15100	15751	16229	16897	22733	4,15	9,80	0,75	40,0	
<b>SA640 hörn låg rygg</b>												
hörn innercirkel, medar/ben, silvergrå, vit, svart, CbM* alt. krom	12075	12202	12456	12872	13177	13604	17483	2,65	6,40	0,41	20,5	
hörn yttercirkel, medar/ben, silvergrå, vit, svart, CbM* alt. krom	10742	10816	10965	11208	11386	11636	13538	1,55	3,40	0,28	19,0	
hörn rakt, medar/ben, silvergrå, vit, svart, CbM* alt. krom	11082	11200	11435	11820	12102	12496	15102	2,45	5,00	0,28	19,0	
<b>BK610 bänk</b>												
1-sits, medar/ben, silvergrå, vit, svart, CbM* alt. krom	5897	5955	6070	6258	6396	6590	6958	1,20	1,60	0,11	9,0	
2-sits, medar/ben, silvergrå, vit, svart, CbM* alt. krom	7339	7413	7562	7805	7983	8233	9707	1,55	3,00	0,25	18,5	
3-sits, medar/ben, silvergrå, vit, svart, CbM* alt. krom	8378	8472	8659	8965	9189	9503	11171	1,95	3,60	0,36	20,0	
<b>TB610 tillbehör</b>												
armstödsbricka	1222											
kopplingsbeslag	399											
laderskoning	2689											
kopplingsmed, silvergrå, vit, svart, CbM* alt. krom	1614											
2x el inkl. matningskabel 3m	2219											
1x el och 1x USB (A+A) inkl. matningskabel 3m	2554											
t-koppling	510											
vidarekopplingskabel 2m	522											

**Bänkar/Fåtöljer/Soffor**

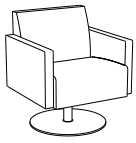

**SA610**  
H 795  
SH 450  
B 680  
D 630



**SA610**  
H 795  
SH 450  
B 560  
D 630

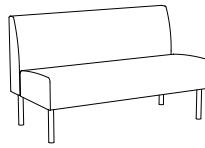

**SA620**  
H 795  
SH 450  
B 1310  
D 630

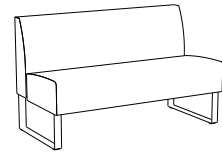

**SA620**  
H 795  
SH 450  
B 1310  
D 630

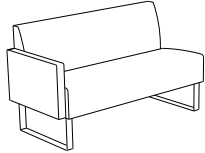

**SA610/ SA620/ SA630**  
H 795  
SH 450  
B 620/1370/1770  
D 630

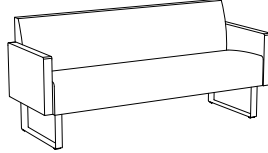

**SA630**  
H 795  
SH 450  
B 1830  
D 630

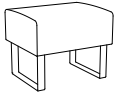

**BK610**  
H 450  
SH 450  
B 560  
D 630



**BK610**  
H 450  
SH 450  
B 1310  
D 630

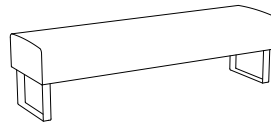

**BK610**  
H 450  
SH 450  
B 1710  
D 630

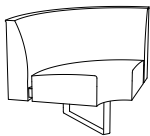

**SA640**  
H 795  
SH 450  
B 815  
D 815

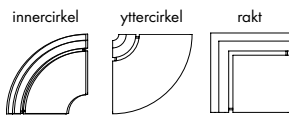

innercirkel

yttircirkel

rakt

**SA640**  
H 795  
SH 450  
B 815/680/630  
D 815/680/630



**TB610** armstödsbricka  
H 125/630  
B 225  
D 300

elkoppling under sits

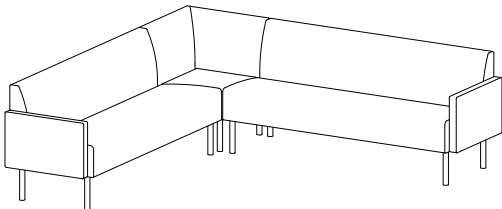
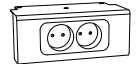

**SA620**  
soffa 2-sits låg rygg med ben och armstöd x 1  
**SA640**  
hörn låg rygg med ben x 1  
**SA630**  
soffa 3-sits låg rygg med ben och armstöd x 1

\*CbM = beige, senapsgul, rosa, rödorange, vinröd, stormblå, grön, grå, mörkgrå. Läs mer på sid 109.

**MÖBELFAKTA**

**MATERIA®**  
re-loved

## Bänkar/Fåtöljer/Soffor

### MONOLITE fåtölj/soffa

**Stomme sits/rygg/gavel:** massivt trä och plywood

**Stoppning sits/rygg/gavel:** formgjutet och formskuret PUR-skum, polyestervadd

**Stomme armstöd:** massivt trä och stålror

**Stoppning armstöd:** formgjutet PUR-skum, polyestervadd

**Stativ:** medstativ av stålplåt alt. ben av stålror

**Ytbehandling:** Colours by Materia, CbM\*(7-15), svart(5), vit(3) eller silvergrå(6) pulverlack alt. krom

**Tillbehör:** Armstödsbricka av vit akrylplast. Kopplingsbeslag av stålplåt.

Elbestyckning under sits 2x el alt. 1x el + 1x USB (A+A).

**Övrigt:** Fåtölj med rondellstativ har återsnurr, ytbehandling i Colours by Materia, CbM\*(7-15), svart(5), vit(3) eller silvergrå(6) pulverlack alt. krom. Valfri RAL-färg (ej Pearl), 757 SEK brutto/stativ, leveranstid 1-2 veckor utöver ordinarie. Begränsningar kan förekomma vid val av tyg och läder. För rekommenderade tyger och läder per produkt, se materia.se/produkter

NYHET  
CbM-lack



Utförande	Pris	inkl. tyg						inkl. läder	Tyg i m	Läder i m <sup>2</sup>	Volym m <sup>3</sup>	Vikt kg/st
		A	B	C	D	E	F					
<b>SA610 fåtölj hög rygg</b>												
utan armstöd, rondellstativ, silvergrå, vit, svart, CbM* alt. krom		19524	19635	19856	20217	20481	20851	23518	2,30	4,90	0,60	35,0
utan armstöd, medar/ben, silvergrå, vit, svart, CbM* alt. krom		12600	12711	12932	13293	13557	13927	16594	2,30	4,90	0,60	24,0
med armstöd, medar/ben, silvergrå, vit, svart, CbM* alt. krom		15468	15638	15979	16536	16944	17516	21778	3,55	7,70	0,60	30,0
avslutning 1-sits höger/vänster, medar/ben, silvergrå, vit, svart, CbM* alt. krom		14048	14190	14473	14936	15275	15750	19187	2,95	6,30	0,60	27,0
<b>SA620 soffa 2-sits hög rygg</b>												
2-sits utan armstöd, medar/ben, silvergrå, vit, svart, CbM* alt. krom		18336	18556	18998	19720	20249	20990	25682	4,60	9,20	1,20	43,0
2-sits med armstöd, medar/ben, silvergrå, vit, svart, CbM* alt. krom		20689	20924	21395	22164	22727	23516	30866	4,90	12,00	1,20	49,0
avslutning 2-sits höger/vänster, medar/ben, silvergrå, vit, svart, CbM* alt. krom		19432	19652	20094	20816	21345	22086	28488	4,60	10,80	1,20	46,0
<b>SA630 soffa 3-sits hög rygg</b>												
3-sits utan armstöd, medar/ben, silvergrå, vit, svart, CbM* alt. krom		20642	20920	21477	22388	23055	23988	29798	5,80	11,50	1,50	52,0
3-sits med armstöd, medar/ben, silvergrå, vit, svart, CbM* alt. krom		22833	23111	23668	24579	25246	26179	34982	5,80	14,30	1,50	58,0
avslutning 3-sits höger/vänster, medar/ben, silvergrå, vit, svart, CbM* alt. krom		21738	22016	22573	23484	24151	25084	32604	5,80	13,10	1,50	55,0
<b>SA640 hörn hög rygg</b>												
innercirkel, medar/ben, silvergrå, vit, svart, krom alt. CbM*		18102	18296	18685	19321	19787	20439	25265	4,05	8,75	0,80	25,5
<b>SA660 gavel d 600 mm, höger/vänster</b>		3251	3330	3488	3747	3937	4203	5565	1,65	3,00	0,04	4,7
<b>SA660 gavel d 320 mm, höger/vänster</b>		2811	2861	2962	3127	3248	3417	4167	1,05	1,80	0,04	2,5
<b>SA650 kupévägg d 2060 mm</b>		10489	10709	11151	11873	12402	13143		4,60		0,30	16,1
<b>TB610 tillbehör</b>												
armstödsbricka		1222										
kopplingsbeslag (utan armstöd/gavel)		399										
kopplingsbeslag (med gavel)		399										
läderskoning		2689										
whiteboard vit 600x800 mm		2347										
upphängningsbeslag (Vesa 100x100,200x200,400x200 mm) krom		1975										
upphängningsbeslag (Vesa 100x100,200x200,400x200 mm) silvergrå, vit, svart		1614										
knopp krom (3-pack)		1050										
knopp vit, svart, silvergrå (3-pack)		783										
kopplingsmed, CbM*, vit, svart, silvergrå alt. krom		1614										
2x el inkl. matningskabel 3m		2219										
1x el + 1x USB (A+A) inkl. matningskabel 3m		2554										
t-koppling		510										
vidarekopplingskabel 2m		522										
<b>SB610 bord</b>												
silvergrå, vit alt. svart		4977									0,13	9,2
CbM* alt. krom		5281									0,13	9,2



## Bänkar/Fåtöljer/Soffor

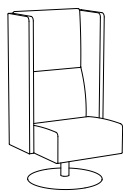

**SA610**  
H 1230  
SH 450  
B 640  
D 630

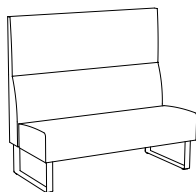

**SA610/SA620/SA630**  
H 1230  
SH 450  
B 560/1310/1710  
D 630

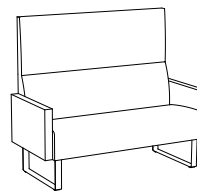

**SA610/SA620/SA630**  
H 1230  
SH 450  
B 680/1430/1830  
D 630

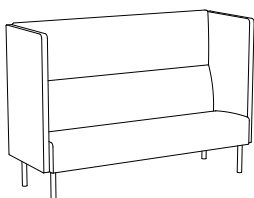

**SA610/SA620/SA630**  
H 1230  
SH 450  
B 640/1390/1790  
D 630

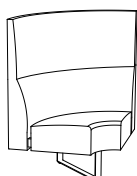

**SA640**  
H 1230  
SH 450  
B 815  
D 815

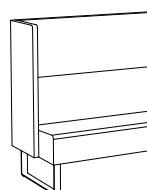

**SA660**  
H 1230  
B 40  
D 320

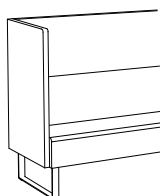

**SA660**  
H 1230  
B 40  
D 600

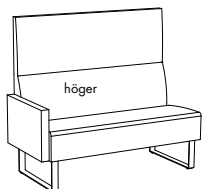

**SA610/SA620/SA630**  
H 1230  
SH 450  
B 620/1370/1770  
D 630

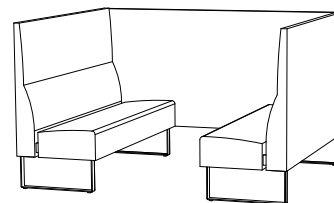

**SA650** kupégavel  
H 1230  
B 40  
D 2060



**SA640** innercirkel  
H 1230  
SH 450  
B 815  
D 815



**TB610** armstödsbricka  
H 125/630  
B 225  
D 300



**SB610**  
H 660  
B 600  
D 320

elkoppling under sits

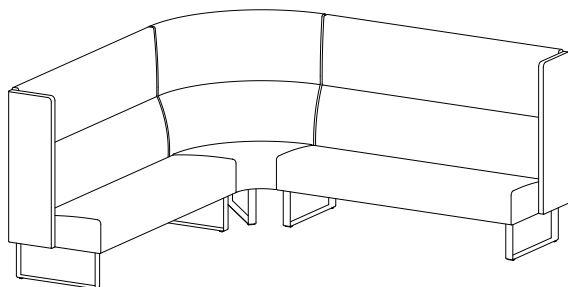
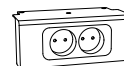

**SA620**  
soffa 2-sits hög rygg med medar och gavel d 320 x1  
**SA640**  
hörn hög rygg med medar x1  
**SA630**  
soffa 3-sits hög rygg med medar och gavel d 320 x1

\*CbM = beige, senapsgul, rosa, rödorange, vinröd, stormblå, grön, grå, mörkgrå. Läs mer på sid 109.

**MÖBELFAKTA**

**MATERIA**  
re-loved

## Bänkar/Fätöljer/Soffor

### MONOLOG modulsoffa

**Stomme sits/rygg:** plywood och MDF

**Stoppning sits/rygg:** formskuret PUR-skum

**Stativ:** tassar i formsprutad polyeten, svart

**Klädsel:** helklädd, quiltning på sits, kudde med klädda knappar och stoppning av silikoniserade bollfibrer

**Tillbehör:** Armstödsbricka av vit akrylplast.

**Övrigt:** Pallen har handtag i Tärnjö läder, svart eller natur.

Begränsningar kan förekomma vid val av tyg och läder.

För rekommenderade tyger och läder per produkt, se [materia.se/produkter](http://materia.se/produkter)



Utförande	Pris	inkl. tyg						inkl. läder	Tyg i m	Läder i m <sup>2</sup>	Volym m <sup>3</sup>	Vikt kg/st
		A	B	C	D	E	F					
<b>SA590 modulsoffa</b>												
sits 700x700 mm		5244	5323	5481	5740	5930	6196	7986	1,65	3,40	0,20	16,0
sits 1400x700 mm		8852	8998	9291	9770	10121	10612	13402	3,05	5,80	0,40	29,0
sits hörn 45°		4864	4940	5094	5345	5529	5787	6884	1,60	2,70	0,15	13,0
<b>SA5950 rygg/armstöd</b>												
rygg/armstöd b 700 mm		3621	3700	3858	4117	4307	4573	5828	1,65	2,90	0,10	8,0
rygg b 1400 mm		6239	6385	6678	7157	7508	7999	10148	3,05	5,20	0,20	15,5
rygg b 350 mm		2490	2538	2634	2791	2906	3067	3766	1,00	1,70	0,05	5,0
<b>TB590 tillbehör</b>												
kudde, rak 700x400 mm		1569	1619	1720	1885	2006	2175	2605	1,05	1,50	0,05	1,0
kudde + fastsättning, rak 700x400 mm		1711	1761	1862	2027	2148	2317	2747	1,05	1,50	0,05	1,0
kudde, hörn 700+700x400 mm		3116	3205	3382	3673	3885	4183	4894	1,85	2,60	0,05	2,0
kudde + fastsättning, hörn 700+700x400 mm		3258	3347	3524	3815	4027	4325	5036	1,85	2,60	0,05	2,0
<b>P5960 pall</b>												
400x400 mm, handtag: natur alt. svart läder		4831	4881	4982	5147	5268	5437	6401	1,05	2,00	0,07	8,5
<b>TB590 tillbehör</b>												
rygg-/armstödsbricka		523										
kopplingsbeslag rygg		304										
kopplingsbeslag sits/bord		239										
filtass per enhet		63										

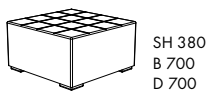

SH 380  
B 700  
D 700

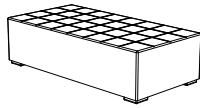

SH 380  
B 1400  
D 700

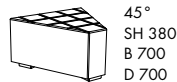

45°  
SH 380  
B 700  
D 700

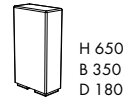

H 650  
B 350  
D 180

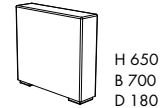

H 650  
B 700  
D 180

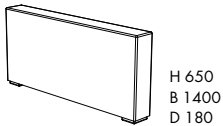

H 650  
B 1400  
D 180



H 70  
B 320  
D 190



H 450  
B 400  
D 400



## Bänkar/Fåtöljer/Soffor

### MULTI fåtölj/soffa

**Stomme sits/rygg/armstöd:** massivt trä, plywood och stålror

**Stoppning sits/rygg/armstöd:** formgjutet och formskuret PUR-skum

**Stativ:** aluminium alt. stålror

**Ytbehandling:** krom alt. vit(1) pulverlack

**Övrigt:** Begränsningar kan förekomma vid val av tyg och läder.

För rekommenderade tyger och läder per produkt, se [materia.se/produkter](http://materia.se/produkter)



Utförande	Pris	inkl. tyg						inkl. läder	Tyg i m	Läder i m <sup>2</sup>	Volym m <sup>3</sup>	Vikt kg/st
		A	B	C	D	E	F					
<b>SA710 fåtölj/soffa</b>												
fåtölj, fast sits		8807	8903	9095	9409	9639	9961	12001	2,00	4,00	0,56	23,0
2-sits, fast sits		11437	11574	11847	12295	12622	13081	17218	2,85	6,85	1,29	35,0
3-sits, fast sits		14207	14397	14776	15396	15850	16486	22012	3,95	9,30	1,58	50,0
hörrn, fast sits		15586	15740	16047	16549	16917	17433	22086	3,20	7,70	0,53	29,0
<b>SA710 stativ</b>												
trumpetfot i aluminium vitlack	3373											
trumpetfot i aluminium krom	3644											
<b>SA710 armstöd</b>												
brett lågt 140x440 mm, per st		2711	2800	2977	3268	3480	3778	3848	1,85	2,00		7,0
<b>TB710 tillbehör</b>												
kopplingsbeslag	419											
läderskoning lågt/par	3801							5511		1,60		
kudde 550x350 mm		2057	2127	2266	2494	2661	2894	2342	1,45	1,00		

\*Multi med sitsplymå tillverkas endast med armstöd.

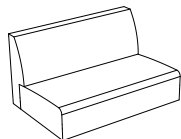

H 770 (inkl. ben)  
SH 420  
B 560/1100/1660  
D 745

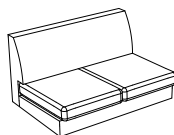

H 770 (inkl. ben)  
SH 420  
B 560/1100/1660  
D 800

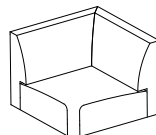

H 770 (inkl. ben)  
SH 420  
B 800  
D 800

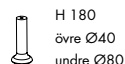

H 180  
övre Ø40  
undre Ø80



H 180  
D 616

MATERIA®  
re-loved

## Bänkar/Fåtöljer/Soffor

### NEO LITE fåtölj

**Stomme sitskål:** formsprutad polypropen

**Färg:** Colours by Materia, CbM\*(16-24), svart(25) eller vit(26)

**Stoppning sitskål:** formskuret PUR-skum

**Stativ:** trädstativ av ståltråd alt. 4-bent stativ av massiv trä

**Ytbehandling:** krom alt. Colours by Materia, CbM\*(7-15), svart(5) eller vit(3) pulverlack alt. vitpigmenterad, vit- eller svartbetsad massiv ask alt. klarlackad massiv valnöt

**Klädsel:** oklädd, klädd sits eller helklädd

**Övrigt:** Stapelbar 5 st trädstativ oklädd. Trädstativ ej stapelbar. Valfri RAL Classic-färg (ej Pearl), 505 SEK brutto/stativ, leveranstid 1-2 veckor utöver ordinarie. Begränsningar kan förekomma vid val av tyg och läder. För rekommenderade tyger och läder per produkt, se materia.se/produkter

NYHET  
valnöt



Utförande	Pris	inkl. tyg						Inkl. läder	Tyg i m	Läder i m <sup>2</sup>	Volym m <sup>3</sup>	Vikt kg/st
		A	B	C	D	E	F					
<b>F630 trädstativ</b>												
oklädd, stativ: vit alt. svart	3255									0,55	14,5	
oklädd, stativ: krom alt. CbM*	3646									0,55	14,5	
klädd sits, stativ: vit alt. svart		5136	5179	5266	5407	5510	5655	5451	0,90	0,75	0,55	15,5
klädd sits, stativ: krom alt. CbM*		5527	5570	5657	5798	5901	6046	5842	0,90	0,75	0,55	15,5
helklädd, stativ: vit alt. svart		6173	6247	6396	6639	6817	7067	8007	1,55	2,50	0,55	16,0
helklädd, stativ: krom alt. CbM*		6564	6638	6787	7030	7208	7458	8398	1,55	2,50	0,55	16,0
<b>F630 4-bent stativ</b>												
oklädd, ben: vitpigmenterad, vit- alt. svartbetsad massiv ask	4231										0,55	11,0
oklädd, ben: klarlackad massiv valnöt	4746										0,55	11,0
klädd sits, ben: vitpigmenterad, vit- alt. svartbetsad massiv ask		6112	6155	6242	6383	6486	6631	6427	0,90	0,75	0,55	12,5
klädd sits, ben: klarlackad massiv valnöt		6627	6670	6757	6898	7001	7146	6942	0,90	0,75	0,55	12,5
helklädd, ben: vitpigmenterad, vit- alt. svartbetsad massiv ask		7149	7223	7372	7615	7793	8043	8983	1,55	2,50	0,55	12,0
helklädd, ben: klarlackad massiv valnöt		7664	7738	7887	8130	8308	8558	9498	1,55	2,50	0,55	12,0
<b>TB630 tillbehör</b>												
filttass 4st	63											
kopplingstass 2st (trädstativ)	109											



H 715  
SH 410  
B 725  
D 620



H 715  
SH 420  
B 725  
D 620



H 715  
SH 410  
B 615  
D 620



H 715  
SH 420  
B 615  
D 620

\*CbM = beige, senapsgul, rosa, rödororange, vinröd, stormblå, grön, grå, mörkgrå. Läs mer på sid 109.



### NEO LITE SOFT fåtölj

**Stomme sitskål:** formsprutad polypropen

**Stoppning sitskål:** formskuret PUR-skum, laminat och polyestervadd

**Stativ:** trädstativ av ståltråd alt. 4-bent stativ av massiv trä

**Ytbehandling:** krom alt. Colours by Materia, CbM\*(7-15), svart(5) eller vit(3) pulverlack alt. vitpigmenterad, vit- eller svartbetsad massiv ask alt. klarlackad massiv valnöt

**Klädsel:** helklädd i ett för produkten speciellt quiltat mönster

**Övrigt:** Ej rekommenderad för stapling. Valfri RAL Classic-färg (ej Pearl), 505 SEK brutto/stativ, leveranstid 1-2 veckor utöver ordinarie. Begränsningar kan förekomma vid val av tyg och läder. För rekommenderade tyger och läder per produkt, se materia.se/produkter

NYHET  
valnöt



Utförande	Pris	inkl. tyg						Tyg i m	Volym m <sup>3</sup>	Vikt kg/st
		A	B	C	D	E	F			
<b>F640 trädstativ</b>										
helklädd, stativ: vit alt. svart		6578	6652	6801	7044	7222	7472	1,55	0,55	16,0
helklädd, stativ: krom alt. CbM*		6969	7043	7192	7435	7613	7863	1,55	0,55	16,0
<b>F640 4-bent stativ</b>										
helklädd, ben: vitpigmenterad, vit- alt. svartbetsad massiv ask		7554	7628	7777	8020	8198	8448	1,55	0,55	12,0
helklädd, ben: klarlackad massiv valnöt		8069	8143	8292	8535	8713	8963	1,55	0,55	12,0
<b>TB630 tillbehör</b>										
filttass 4st	63									
kopplingstass 2st (trädstativ)	109									



H 715  
SH 420  
B 725  
D 620



H 715  
SH 420  
B 615  
D 620

\*CbM = beige, senapsgul, rosa, rödororange, vinröd, stormblå, grön, grå, mörkgrå. Läs mer på sid 109.



## Bänkar/Fätöljer/Soffor

### OAS modulsoffa

**Stomme sits/brett armstöd/kopplingsbord/skärm:** plywood och massivt trä

**Stomme rygg/smalt armstöd:** ingjutningsstativ av stål

**Stoppning sits/rygg/smalt armstöd:** formgjuten PUR-skum av PurFlex® Biomass Balance

**Stoppning brett armstöd/kopplingsbord/skärm:** formskuret PUR-skum

**Integrerad skiva i brett armstöd/kopplingsbord:** vitpigmenterad eller svartbetsad askfanér

**Skrivskiva:** vitpigmenterad eller svartbetsad massiv ask

**Skrivskivans arm:** pressgjuten aluminium

**Kärl brett armstöd:** stålplåt

**Växtkärl kopplingsbord 90°:** svart ABS plast

**Ytbehandling metall:** Colours by Materia, CbM\*(7-15), svart(5) eller vit(3) pulverlack

**Förvaringskåp:** vitpigmenterad eller svartbetsad askfanér, nyckel alt. Flexlock (lässystem med kort eller tagg)

**Fot:** svart formgjuten polyamid, ställbar tass

**Tillbehör:** Elbestyckning i sitsens front 1x el alt. 1x USB (A+C). Brett armstöd har slät skiva, skiva med nedfällt kärl, skiva med lampa eller skiva med eller utan lampa samt elbestyckning 2x el alt. 1x el + 1x USB (A+C). Kopplingsbord har slät skiva, skiva med lampa eller skiva med eller utan lampa samt elbestyckning 2x el alt. 1x el + 1x USB (A+C). Kopplingsbord hörn 90° har även växtkärl. 1-sits och kopplingsbord hörn 90° har hjul i svart som tillval. Filttass.

**Övrigt:** Siffror inom parentes är för bilder på sidan 50 till 52. Begränsningar kan förekomma vid val av tyg och läder. För rekommenderade tyger och läder per produkt, se [materia.se/produkter](http://materia.se/produkter)



Utförande	Pris	inkl. tyg						inkl. läder	Tyg i m	Läder i m <sup>2</sup>	Volym m <sup>3</sup>	Vikt kg/st
		A	B	C	D	E	F					
<b>SA370 modulsoffa</b>												
1-sits rak (1)		11685	11817	12081	12513	12829	13272	17359	2,75	6,70	0,80	28,0
1-sits rak inkl. hjul x4st (1)		11994	12126	12390	12822	13138	13581	17668	2,75	6,70	0,80	28,5
1-sits rak inkl. 1x el, inkl. kabel 3m (1)		13635	13767	14031	14463	14779	15222	19309	2,75	6,70	0,80	28,5
1-sits rak inkl. 4x hjul, 1x el, inkl. kabel 3m (1)		13944	14076	14340	14772	15088	15531	19618	2,75	6,70	0,80	28,0
1-sits rak inkl. 1x USB (A+C), inkl. kabel 3m (1)		14835	14967	15231	15663	15979	16422	20509	2,75	6,70	0,80	28,5
1-sits rak inkl. 4x hjul, 1x USB (A+C), inkl. kabel 3m (1)		15144	15276	15540	15972	16288	16731	20818	2,75	6,70	0,80	28,5
1-sits rak, 1x smalt armstöd höger/vänster (2)		15817	16019	16422	17081	17564	18241	23273	4,20	9,10	1,00	35,5
1-sits rak, 1x smalt armstöd höger/vänster, 1x el, inkl. kabel 3m (2)		17767	17969	18372	19031	19514	20191	25223	4,20	9,10	1,00	36,0
1-sits rak, 1x smalt armstöd höger/vänster, 1x USB (A+C), inkl. kabel 3m (2)		18967	19169	19572	20231	20714	21391	26423	4,20	9,10	1,00	36,0
1-sits rak, x2 smalt armstöd (3)		19570	19808	20283	21060	21629	22426	28117	4,95	10,50	1,20	45,5
1-sits rak, x2 smalt armstöd, 1x el, inkl. kabel 3m (3)		21520	21758	22233	23010	23579	24376	30067	4,95	10,50	1,20	46,0
1-sits rak, x2 smalt armstöd, 1x USB (A+C), inkl. kabel 3m (3)		22720	22958	23433	24210	24779	25576	31267	4,95	10,50	1,20	46,0
1-sits svängd 30° inner (4)		14214	14341	14595	15011	15316	15743	19729	2,65	6,50	0,80	28,5
1-sits svängd 30° inner, 1x el, inkl. kabel 3m (4)		16223	16350	16604	17020	17325	17752	21738	2,65	6,50	0,80	29,5
1-sits svängd 30° inner, 1x USB (A+C), inkl. kabel 3m (4)		17459	17586	17840	18256	18561	18988	22974	2,65	6,50	0,80	29,5
1-sits svängd 30° inner, 1x smalt armstöd höger/vänster (5)		18346	18543	18937	19580	20052	20712	25642	4,10	8,90	1,00	37,5
1-sits svängd 30° inner, 1x smalt armstöd höger/vänster, 1x el, inkl. kabel 3m (5)		20355	20552	20946	21589	22061	22721	27651	4,10	8,90	1,00	38,5
1-sits svängd 30° inner, 1x smalt armstöd höger/vänster, 1x USB (A+C), inkl. kabel 3m (5)		21591	21788	22182	22825	23297	23957	28887	4,10	8,90	1,00	38,5
1-sits svängd 30° ytter (6)		13460	13582	13827	14227	14520	14931	18173	2,55	5,70	0,80	31,0
1-sits svängd 30° ytter, 1x el, inkl. kabel 3m (6)		15469	15591	15836	16236	16529	16940	20182	2,55	5,70	0,80	32,0
1-sits svängd 30° ytter, 1x USB (A+C), inkl. kabel 3m (6)		16705	16827	17072	17472	17765	18176	21418	2,55	5,70	0,80	32,0
1-sits svängd 30° ytter, 1x smalt armstöd höger/vänster (7)		17592	17784	18168	18796	19256	19900	24087	4,00	8,10	1,00	39,0
1-sits svängd 30° ytter, 1x smalt armstöd höger/vänster, 1x el, inkl. kabel 3m (7)		19601	19793	20177	20805	21265	21909	26096	4,00	8,10	1,00	40,0
1-sits svängd 30° ytter, 1x smalt armstöd höger/vänster, 1x USB (A+C), inkl. kabel 3m (7)		20837	21029	21413	22041	22501	23145	27332	4,00	8,10	1,00	40,0
<b>SA380 brett armstöd/skärm/kopplingsbord</b>												
brett armstöd, skiva: askfanér, vitpig. alt. svartbets (8)		7445	7498	7604	7776	7903	8080	10217	1,10	3,15	0,20	12,0
brett armstöd, skiva: askfanér, vitpig. alt. svartbets, 2x el, inkl. kabel 3m (9)		10123	10176	10282	10454	10581	10758	12895	1,10	3,15	0,20	13,0
brett armstöd, skiva: askfanér, vitpig. alt. svartbets, 1x el + 1x USB (A+C), inkl. kabel 3m (9)		11359	11412	11518	11690	11817	11994	14131	1,10	3,15	0,20	13,0
brett armstöd, skiva: askfanér, vitpig. alt. svartbets, lampa, inkl. kabel 3m (10)		10595	10648	10754	10926	11053	11230	13367	1,10	3,15	0,20	12,0
brett armstöd, skiva: askfanér, vitpig. alt. svartbets, 2x el + lampa, inkl. kabel 3m (11)		13273	13326	13432	13604	13731	13908	16045	1,10	3,15	0,20	13,0
brett armstöd, skiva: askfanér, vitpig. alt. svartbets, 1x el + 1x USB (A+C) + lampa, inkl. kabel 3m (11)		14509	14562	14668	14840	14967	15144	17281	1,10	3,15	0,20	13,0
brett armstöd, skiva: askfanér, vitpig. alt. svartbets, kärl: vit alt. svartlack (12)		8155	8208	8314	8486	8613	8790	10927	1,10	3,15	0,20	14,0
brett armstöd, skiva: askfanér, vitpig. alt. svartbets, kärl: CbM* (12)		8361	8414	8520	8692	8819	8996	11133	1,10	3,15	0,20	14,0
skärm, höger/vänster (13)		4660	4754	4941	5247	5471	5785		1,95		0,10	13,0
kopplingsbord, hörn 90° inner/ytter, skiva: askfanér, vitpig. alt. svartbets (14)		9484	9554	9693	9921	10088	10321	11640	1,45	2,75	0,32	18,5
kopplingsbord, hörn 90° inner/ytter, skiva: askfanér, vitpig. alt. svartbets, 2x el, inkl. kabel 3m (15)		12162	12232	12371	12599	12766	12999	14318	1,45	2,75	0,32	19,0
kopplingsbord, hörn 90° inner/ytter, skiva: askfanér, vitpig. alt. svartbets, 1x el + 1x USB (A+C), inkl. kabel 3m (15)		13398	13468	13607	13835	14002	14235	15554	1,45	2,75	0,32	19,0
kopplingsbord, hörn 90° inner/ytter, skiva: askfanér, vitpig. alt. svartbets, lampa, inkl. kabel 3m (16)		12729	12799	12938	13166	13333	13566	14885	1,45	2,75	0,32	19,5
kopplingsbord, hörn 90° inner/ytter, skiva: askfanér, vitpig. alt. svartbets, 2x el + lampa, inkl. kabel 3m (17)		15407	15477	15616	15844	16011	16244	17563	1,45	2,75	0,32	19,5
kopplingsbord, hörn 90° inner/ytter, skiva: askfanér, vitpig. alt. svartbets, 1x el + 1x USB (A+C) + lampa, inkl. kabel 3m (17)		16643	16713	16852	17080	17247	17480	18799	1,45	2,75	0,32	19,5
kopplingsbord, hörn 90° inner/ytter, växtkärl (18)		8484	8554	8693	8921	9088	9321	10640	1,45	2,75	0,32	17,0
kopplingsbord, hörn 90° inkl. hjul x4st inner/ytter, skiva: askfanér, vitpig. alt. svartbets (14)		9793	9863	10002	10230	10397	10630	11949	1,45	2,75	0,32	18,5
kopplingsbord, hörn 90° inkl. hjul x4st inner/ytter, skiva: askfanér, vitpig. alt. svartbets, 2x el, inkl. kabel 3m (15)		12471	12541	12680	12908	13075	13308	14627	1,45	2,75	0,32	19,0
kopplingsbord, hörn 90° inkl. hjul x4st inner/ytter, skiva: askfanér, vitpig. alt. svartbets, 1x el + 1x USB (A+C), inkl. kabel 3m (15)		13707	13777	13916	14144	14311	14544	15863	1,45	2,75	0,32	19,0
kopplingsbord, hörn 90° inkl. hjul x4st inner/ytter, skiva: askfanér, vitpig. alt. svartbets, lampa, inkl. kabel 3m (16)		13038	13108	13247	13475	13642	13875	15194	1,45	2,75	0,32	19,5

## Bänkar/Fätöljer/Soffor

Utförande	Pris	inkl. tyg						inkl. läder	Tyg i m	Läder i m <sup>2</sup>	Volym m <sup>3</sup>	Vikt kg/st
		A	B	C	D	E	F					
kopplingsbord, hörn 90° inkl. hjul x4st inner/ytter, skiva: askfanér, vitpig. alt. svartbets, 2x el + lampa, inkl. kabel 3m (17)	15716	15786	15925	16153	16320	16553	17872	1,45	2,75	0,32	19,5	
kopplingsbord, hörn 90° inkl. hjul x4st inner/ytter, skiva: askfanér, vitpig. alt. svartbets, 1x el + 1x USB (A+C) + lampa, inkl. kabel 3m (17)	16952	17022	17161	17389	17556	17789	19108	1,45	2,75	0,32	19,5	
kopplingsbord, hörn 90° inkl. hjul x4st inner/ytter, växtkärll (18)	8793	8863	9002	9230	9397	9630	10949	1,45	2,75	0,32	17,0	
kopplingsbord, rak 90°, skiva: askfanér, vitpig. alt. svartbets (14)	9484	9554	9693	9921	10088	10321	11640	1,45	2,75	0,32	18,5	
kopplingsbord, rak 90°, skiva: askfanér, vitpig. alt. svartbets, 2x el, inkl. kabel 3m (15)	12162	12232	12371	12599	12766	12999	14318	1,45	2,75	0,32	19,0	
kopplingsbord, rak 90°, skiva: askfanér, vitpig. alt. svartbets, 1x el + 1x USB (A+C), inkl. kabel 3m (15)	13398	13468	13607	13835	14002	14235	15554	1,45	2,75	0,32	19,0	
kopplingsbord, rak 90°, skiva: askfanér, vitpig. alt. svartbets, lampa, inkl. kabel 3m (16)	12729	12799	12938	13166	13333	13566	14885	1,45	2,75			
kopplingsbord, rak 90°, skiva: askfanér, vitpig. alt. svartbets, 2x el + lampa, inkl. kabel 3m (17)	15407	15477	15616	15844	16011	16244	17563	1,45	2,75	0,32	19,5	
kopplingsbord, rak 90°, skiva: askfanér, vitpig. alt. svartbets, 1x el + 1x USB (A+C) + lampa, inkl. kabel 3m (17)	16643	16713	16852	17080	17247	17480	18799	1,45	2,75	0,32	19,5	
kopplingsbord, rak 90°, växtkärll (18)	8484	8554	8693	8921	9088	9321	10640	1,45	2,75	0,32	17,0	
kopplingsbord, 30° inner/ytter, skiva: askfanér, vitpig. alt. svartbets (19)	9026	9086	9206	9403	9546	9748	10702	1,25	2,20	0,20	13,5	
kopplingsbord, 30° inner/ytter, skiva: askfanér, vitpig. alt. svartbets, 2x el, inkl. kabel 3m (20)	11704	11764	11884	12081	12224	12426	13380	1,25	2,20	0,20	13,5	
kopplingsbord, 30° inner/ytter, skiva: askfanér, vitpig. alt. svartbets, 1x el + 1x USB (A+C), inkl. kabel 3m (20)	12940	13000	13120	13317	13460	13662	14616	1,25	2,20	0,20	14,0	
kopplingsbord, 30° inner/ytter, skiva: askfanér, vitpig. alt. svartbets, lampa, inkl. kabel 3m (21)	12271	12331	12451	12648	12791	12993	13947	1,25	2,20	0,20	14,0	
kopplingsbord, 30° inner/ytter, skiva: askfanér, vitpig. alt. svartbets, 2x el + lampa, inkl. kabel 3m (22)	14949	15009	15129	15326	15469	15671	16625	1,25	2,20	0,20	14,0	
kopplingsbord, 30° inner/ytter, skiva: askfanér, vitpig. alt. svartbets, 1x el + 1x USB (A+C) + lampa, inkl. kabel 3m (22)	16185	16245	16365	16562	16705	16907	17861	1,25	2,20	0,20	14,0	
<b>TB370 skrivskiva/förvaringskåp</b>												
skrivskiva för sits, höger/vänster, skiva: vitpig. alt. svartbetsad ask, stativ: vit alt svartlack (23)	4532									0,10	4,5	
skrivskiva för sits, höger/vänster, skiva: vitpig. alt. svartbetsad ask, stativ: CbM* (23)	4841									0,10	4,5	
skrivskiva för skärm, höger/vänster, skiva: vitpig. alt. svartbetsad ask, stativ: vit alt svartlack (24)	4481									0,10	4,5	
skrivskiva för skärm, höger/vänster, skiva: vitpig. alt. svartbetsad ask, stativ: CbM* (24)	4790									0,10	4,5	
förvaringskåp med nyckellås, vitpig. alt. svartbetsad askfanér (25)	11742									0,25	28,0	
förvaringskåp med Flexlock-lås, vitpig. alt. svartbetsad askfanér (25)	13339									0,25	28,0	
<b>tillbehör</b>												
filtass 4st	52											

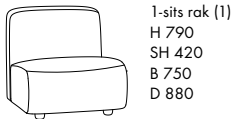

1-sits rak (1)  
H 790  
SH 420  
B 750  
D 880



1-sits rak inkl. el, 1x smalt armstöd  
höger/vänster (2)  
H 790  
SH 420  
B 970  
D 880

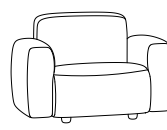

1-sits rak, 2x smalt armstöd  
höger/vänster (3)  
H 790  
SH 420  
W 1190  
D 880

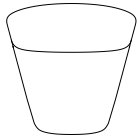

1-sits svängd 30° inner (4)  
H 790  
SH 420  
B 855  
D 875

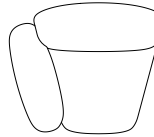
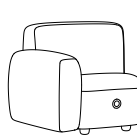

1-sits svängd 30° inner inkl. el, 1x  
smalt armstöd höger/vänster (5)  
H 790  
SH 420  
B 1020  
D 875

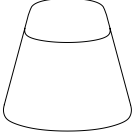

1-sits svängd 30° ytter (6)  
H 790  
SH 420  
B 850  
D 875

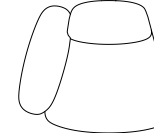

1-sits svängd 30° ytter, 1x smalt  
armstöd höger/vänster (7)  
H 790  
SH 420  
B 1035  
D 875

## Bänkar/Fätöljer/Soffor

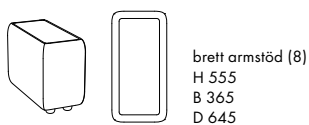

brett armstöd (8)  
H 555  
B 365  
D 645

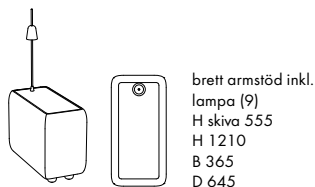

brett armstöd inkl.  
lampa (9)  
H skiva 555  
H 1210  
B 365  
D 645

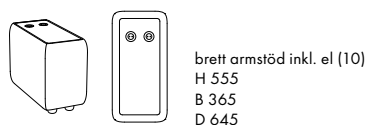

brett armstöd inkl. el (10)  
H 555  
B 365  
D 645

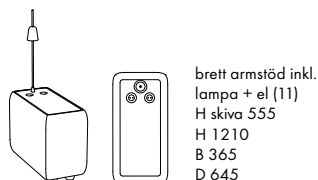

brett armstöd inkl.  
lampa + el (11)  
H skiva 555  
H 1210  
B 365  
D 645



brett armstöd inkl.  
käril (12)  
H 555  
B 365  
D 645

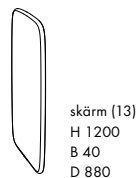

skärm (13)  
H 1200  
B 40  
D 880

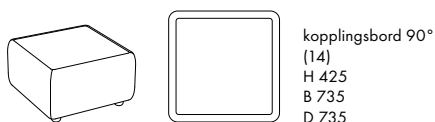

kopplingsbord 90°  
(14)  
H 425  
B 735  
D 735

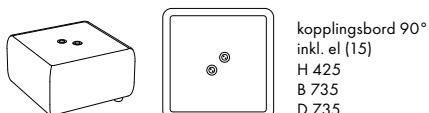

kopplingsbord 90°  
inkl. el (15)  
H 425  
B 735  
D 735

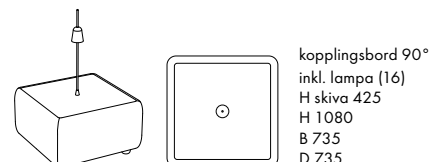

kopplingsbord 90°  
inkl. lampa (16)  
H skiva 425  
H 1080  
B 735  
D 735

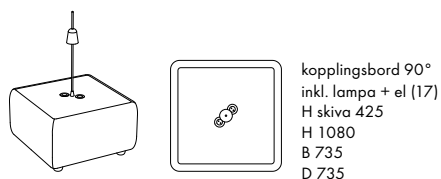

kopplingsbord 90°  
inkl. lampa + el (17)  
H skiva 425  
H 1080  
B 735  
D 735

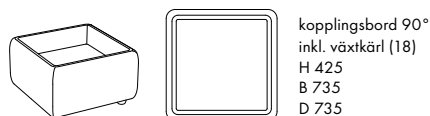

kopplingsbord 90°  
inkl. växtkäril (18)  
H 425  
B 735  
D 735

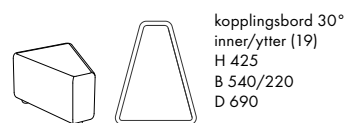

kopplingsbord 30°  
inner/ytter (19)  
H 425  
B 540/220  
D 690

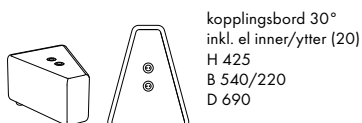

kopplingsbord 30°  
inkl. el inner/ytter (20)  
H 425  
B 540/220  
D 690



kopplingsbord 30°  
inkl. lampa inner/ytter (21)  
H skiva 1080  
H 425  
B 540/220  
D 690



kopplingsbord 30°  
inkl. lampa och el  
inner/ytter (22)  
H skiva 1080  
H 425  
B 540/220  
D 690





skrivskiva för sits (23)  
B 440  
D 305



skrivskiva för skärm (24)  
B 440  
D 305

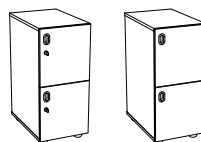

förvaringskåp (25)  
H 1000  
B 400  
D 600

tass



hjul

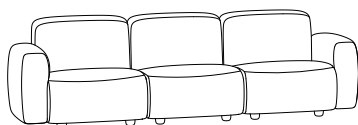

H 790  
SH 420  
B 2690  
D 880

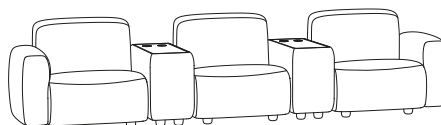

H 790  
SH 420  
B 3420  
D 880

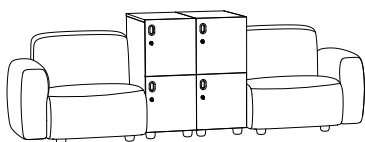

H 1000  
SH 420  
B 2740  
D 880

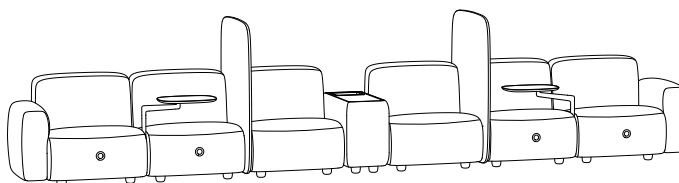

H 1200  
SH 420  
B 5385  
D 880

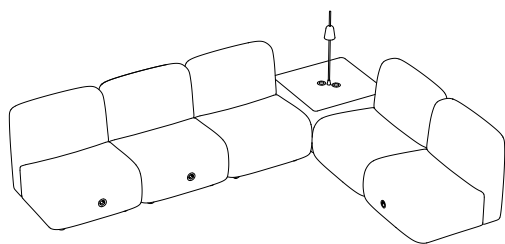

**SA370**  
1-sits x3  
**SA380**  
kopplingsbord,  
hörn 90° inkl.  
lampa och el x2  
**SA370**  
1-sits x2

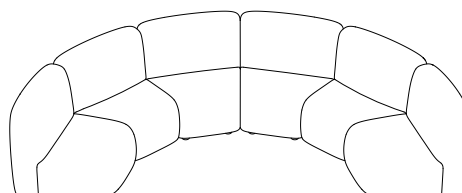

**SA370**  
1-sits svängd  
30° inner x6

\*CbM = beige, senapsgul, rosa, rödorange, vinröd, stormblå, grön, grå, mörkgrå. Läs mer på sid 109.



## Bänkar/Fåtöljer/Soffor

### OMNI bänk/fåtölj

**Stomme sits/rygg:** plywood och stålrör

**Stoppning sits/rygg:** formgjutet PUR-skum

**Stativ:** pressgjuten aluminium

**Utförande stativ:** fast alt. vridbart med återsnurr

**Ytbehandling:** krom alt. svart(5) eller vit(1) pulverlack

**Klädsel:** helklädd

**Övrigt:** Begränsningar kan förekomma vid val av tyg och läder.

För rekommenderade tyger och läder per produkt, se [materia.se/produkter](https://materia.se/produkter)



Utförande	Pris inkl. tyg		C	D	E	F	Inkl. läder	Tyg i m	Läder i m <sup>2</sup>	Volym m <sup>3</sup>	Vikt kg/st
	A	B									
<b>F480 bänk fast stativ</b>											
stativ: vit alt. svart	10779	10853	11002	11245	11423	11673	12613	1,55	2,50	0,28	28,5
stativ: krom	12156	12230	12379	12622	12800	13050	13990	1,55	2,50	0,28	28,5
<b>F480 fåtölj fast stativ</b>											
stativ: vit alt. svart	15030	15138	15354	15708	15966	16329	19425	2,25	5,25	0,55	30,0
stativ: krom	16407	16515	16731	17085	17343	17706	20802	2,25	5,25	0,55	30,0
<b>F480 fåtölj vridbart stativ</b>											
stativ: vit alt. svart	19678	19786	20002	20356	20614	20977	24073	2,25	5,25	0,55	44,5
stativ: krom	21048	21156	21372	21726	21984	22347	25443	2,25	5,25	0,55	44,5

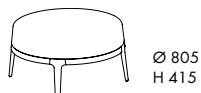

Ø 805  
H 415



Ø 805  
H 720  
SH 415



## Bänkar/Fåtöljer/Soffor

### PARK soffa

**Stomme:** massivt trä

**Stoppning:** formskuret PUR-skum

**Stativ:** stålror

**Ytbehandling:** svart(5) pulverlack

**Övrigt:** Begränsningar kan förekomma vid val av tyg.

För rekommenderade tyger per produkt, se [materia.se/produkter](https://materia.se/produkter)



Utförande	Pris inkl. tyg						Tyg i m	Volym m <sup>3</sup>	Vikt kg/st
	A	B	C	D	E	F			
<b>SA550 soffa</b> stativ: svart	16301	16447	16740	17219	17570	18061	3,05	1,19	49,7



H 960  
SH 450  
B 1400  
D 735



### PAX fåtölj

**Stomme sitsskal:** plywood, stålror och ståltråd

**Stoppning sitskal/sits:** formgjutet PUR-skum

**Stativ:** stålror och pressgjuten aluminium alt. ståltråd alt. formpressat trä

**Ytbehandling:** krom alt. svart(5) eller vit(3) pulverlack alt. vitpigmenterad, vit- eller svartbetsad askfanér

**Utförande stativ:** krysstativ har återsnurr

**Övrigt:** Begränsningar kan förekomma vid val av tyg och läder.

För rekommenderade tyger och läder per produkt, se [materia.se/produkter](https://materia.se/produkter)



Utförande	Pris	inkl. tyg						inkl. läder	Tyg i m	Läder i m <sup>2</sup>	Volym m <sup>3</sup>	Vikt kg/st
		A	B	C	D	E	F					
<b>F580 fårölj</b>												
4-bent trästativ, vitpigmenterad askfanér		11001	11107	11318	11663	11916	12271	15584	2,20	5,40	0,45	11,6
4-bent trästativ, vit- alt. svartbets askfanér		11001	11107	11318	11663	11916	12271	15584	2,20	5,40	0,45	11,6
trådstativ, vit alt. svart		9357	9463	9674	10019	10272	10627	13940	2,20	5,40	0,45	13,7
trådstativ, krom		9357	9463	9674	10019	10272	10627	13940	2,20	5,40	0,45	13,7
krysstativ, vit alt. svart		12201	12307	12518	12863	13116	13471	16784	2,20	5,40	0,45	15,1
krysstativ, krom		12835	12941	13152	13497	13750	14105	17418	2,20	5,40	0,45	15,1

innerklätt armstöd i Elmosoft/tyg

855



H 780  
SH 435  
B 705  
D 715



H 780  
SH 435  
B 705  
D 715



H 780  
SH 435  
B 705  
D 715



## Bänkar/Fåtöljer/Soffor

### PICNIC bänk

**Sits:** 26 mm massiv vitpigmenterad ask

**Stativ:** massiv vitpigmenterad ask, stålrör och stålplåt

**Ytbehandling:** Colours by Materia, CbM\*(7-15), svart(5) eller vit(3) pulverlack

**Tillbehör:** Avtagbar dyna (Camira, Synergy Quilt Channel, Chemistry, grå)

**Övrigt:** För mer info se materia.se/produkter



Utförande	Pris	Volym m <sup>3</sup>	Vikt kg/st
<b>BK770 bänk</b>			
bänk, vitpigmenterad massiv ask, stativ: vit alt. svart	7703	0,15	24,4
bänk, vitpigmenterad massiv ask, stativ: CbM*	7883		
<b>TB7710 tillbehör</b>			
dyna till bänk (Camira, Synergy Quilt Channel, Chemistry, grå)	2235		

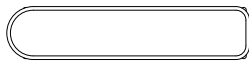

SH 465  
B 1600  
D 350

\*CbM = beige, senapsgul, rosa, rödorange, vinröd, stormblå, grön, grå, mörkgrå. Läs mer på sid 109.



### POINT fåtölj/soffa

**Stomme sits/rygg/armstöd:** massivt trä, MDF och plywood

**Stoppning sits/rygg/armstöd:** formskuret PUR-skum samt för smalt armstöd formgjutet PUR-skum

**Stativ:** pressgjuten aluminium alt. formpressat trä

**Ytbehandling:** krom alt. svart(5) eller silvergrå(6) pulverlack alt. vitpigmenterad, vit- eller svartbetsad askfanér

**Tillbehör:** Elbestyckning integrerat i Point armstöd.

Elbestyckning under sits 2x el alt. 1x el + 1x USB (A+A).

**Övrigt:** Fåtölj med rondellstativ har återsnurr. Valfri RAL Classic-färg (ej Pearl), 757 SEK brutto/stativ (ej rondell), leveranstid 1-2 veckor utöver ordinarie. Begränsningar kan förekomma vid val av tyg och läder. För rekommenderade tyger och läder per produkt, se materia.se/produkter



Utförande	Pris	inkl. tyg A	B	C	D	E	F	inkl. läder	Tyg i m	Läder i m <sup>2</sup>	Volym m <sup>3</sup>	Vikt kg/st
<b>SA410 fåtölj/soffa</b>												
1-sits utan armstöd	7049	7138	7315	7606	7818	8116	10324		1,85	4,00	0,30	22,5
1-sits utan armstöd, rondellstativ: silvergrå	13096	13185	13362	13653	13865	14163	16371		1,85	4,00	0,30	40,8
1-sits utan armstöd, rondellstativ: krom	14847	14936	15113	15404	15616	15914	18122		1,85	4,00	0,30	40,8
avslutning 1-sits, svängt armstöd höger/vänster (ej fristående)	12616	12745	13005	13428	13739	14174	17676		2,70	6,10	0,40	26,0
2-sits utan armstöd	9567	9706	9985	10440	10773	11240	15160		2,90	6,70	0,60	27,5
3-sits utan armstöd	12166	12363	12757	13400	13872	14532	19997		4,10	9,40	0,90	35,5
svängd 90°, r 600 mm, utan armstöd	13699	13901	14304	14963	15446	16123	22224		4,20	10,10	1,15	33,5
svängd 90°, r 300 mm, utan armstöd	11316	11480	11806	12340	12731	13278	17976		3,40	7,95	0,80	25,0
<b>SA430 armstöd</b>												
smalt armstöd x1	2384	2434	2535	2700	2821	2990	4061		1,05	2,10	0,06	6,0
lågt armstöd x1	2733	2779	2870	3019	3128	3281	4143		0,95	1,80	0,05	5,8
Point armstöd x1	3620	3696	3850	4101	4285	4543	5961		1,60	3,00	0,08	7,8
Point armstöd x1, 1x el	4227	4303	4457	4708	4892	5150	6568		1,60	3,00	0,08	8,0
<b>SA440 stativ</b>												
bengavel x1: krom, silvergrå alt. svart	1008											
bengavel x1: vitpigmenterad, svart-alt. vitbetsad askfanér	1143											
stödben x1 (svängd soffa/bänk): krom, silvergrå alt. svart	471											
stödben x1 (svängd soffa/bänk): vitpigmenterad, svart alt. vitbetsad askfanér	565											
kopplingsplåt för koppling (sits + sits)	268											
förhöjd bengavel x1: krom, silvergrå alt. svart (sh 470)	1410											
förhöjt stödben x1 (svängd soffa/bänk): krom, silvergrå alt. svart (sh 470)	672											
förhöjd bengavel x1: vitpigmenterad, svart alt. vitbetsad askfanér (sh 470)	1614											
förhöjt stödben x1 (svängd soffa/bänk): vitpigmenterad, svart alt. vitbetsad askfanér (sh 470)	741											

## Bänkar/Fätöljer/Soffor

Utförande	Pris	inkl. tyg						inkl. läder	Tyg i m	Läder i m <sup>2</sup>	Volym m <sup>3</sup>	Vikt kg/st
		A	B	C	D	E	F					
<b>TB410 tillbehör</b>												
kudde 400x400 mm		1481	1509	1567	1661	1730	1827	1904	0,60	0,70	0,60	0,7
kudde 550x350 mm		1670	1708	1785	1911	2003	2131	2413	0,80	1,10	0,80	1,1
2x el inkl. matningskabel 3m	2219											
1x el och 1x USB (A+A) inkl. matningskabel 3m	2554											
t-koppling	510											
vidarekopplingskabel 2m	522											



### SA410

1-sits, rondellstativ  
H 800  
SH 440  
B sits: 600  
B rondellstativ: 800  
D 700



### SA410

avslut 1-sits, svängt  
armstöd, bengavel x1  
H 800/830  
SH 440/470  
B 800  
D 700

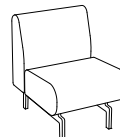

### SA410

1-sits bengavel x2  
H 800/830  
SH 440/470  
B 600  
D 700

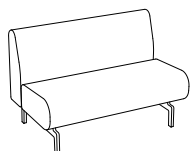

### SA410

2-sits, bengavel x2  
H 800/830  
SH 440/470  
B 1200  
D 700

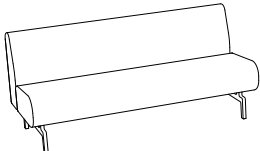

### SA410

3-sits, bengavel x2  
H 800/830  
SH 440/470  
B 1800  
D 700

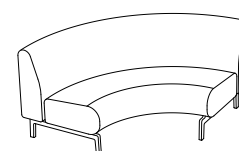

### SA410

svängd soffa 90°  
R 600, bengavel x2  
H 800/830  
SH 440/470  
B 1300  
D 1300



### SA410

svängd soffa 90°  
R 300, bengavel x2  
H 800/830  
SH 440/470  
B 1000  
D 1000



### SA430

Point armstöd  
H 580  
B 200  
D 760



### SA430

lågt armstöd  
H 400  
B 100  
D 700



### SA430

smalt armstöd  
H 800  
B 50  
D 700



### SA440

bengavel metall  
H 210  
B 25  
D 635



### SA440

bengavel trä  
H 210  
B 60  
D 640

elkoppling under sits

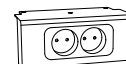

## Bänkar/Fåtöljer/Soffor

### POINT fåtölj/soffa

**Stomme sits/rygg/armstöd/gavel/tak:** massivt trä, MDF och plywood

**Stoppning sits/rygg/armstöd/gavel/tak:** formskuret PUR-skum samt för smalt armstöd formgjutet PUR-skum

**Stativ:** pressgjuten aluminium alt. formpressat trä

**Ytbehandling:** krom alt. svart(5) eller silvergrå(6) pulverlack alt. vitpigmenterad, vit- eller svartbetsad askfanér

**Tillbehör:** Elbestyckning under sits 2x el alt. 1x el + 1x USB (A+A).

**Övrigt:** Fåtölj med rondellstativ har återsnurr. Valfri RAL Classic-färg (ej Pearl), 757 SEK brutto/stativ (ej rondell), leveranstid 1-2 veckor utöver ordinarie. Begränsningar kan förekomma vid val av tyg och läder. För rekommenderade tyger och läder per produkt, se [materia.se/produkter](https://materia.se/produkter)



Utförande	Pris	inkl. tyg						inkl. läder	Tyg i m	Läder i m <sup>2</sup>	Volym m <sup>3</sup>	Vikt kg/st
		A	B	C	D	E	F					
<b>SA510 fåtölj/soffa hög rygg</b>												
1-sits b 600 mm, utan gavlar	8908	9042	9311	9751	10073	10523	13593	2,80	5,80	0,43	25,7	
1-sits b 700 mm, utan gavlar	9621	9765	10053	10524	10869	11352	15000	3,00	6,55	0,50	30,0	
1-sits b 700 mm utan gavlar, rondellstativ, silvergrå alt. svart	15669	15813	16101	16572	16917	17400	21048	3,00	6,55	0,50	30,0	
1-sits b 700 mm utan gavlar, rondellstativ, krom	17416	17560	17848	18319	18664	19147	22795	3,00	6,55	0,50	30,0	
1-sits b 700 mm, gavlar + tak, bengavel x2: krom, silvergrå alt. svart	25080	25464	26232	27488	28408	29696		8,00		1,11	57,6	
1-sits b 700 mm, gavlar + tak, bengavel x2: vitpigmenterad, vit- alt. svartbetsad askfanér	25080	25464	26232	27488	28408	29696		8,00		1,11	56,9	
1-sits b 700 mm, gavlar + tak, rondellstativ, silvergrå alt. svart	31128	31512	32280	33536	34456	35744		8,00		1,11	62,6	
1-sits b 700 mm, gavlar + tak, rondellstativ, krom	32875	33259	34027	35283	36203	37491		8,00		1,11	63,9	
2-sits utan gavlar												
	12408	12615	13028	13703	14197	14889	20772	4,30	10,00	0,83	42,9	
2-sits, gavlar + tak, bengavel x2: krom, silvergrå alt. svart	28829	29304	30255	31809	32947	34541		9,90		1,76	74,5	
2-sits, gavlar + tak, bengavel x2: vitpigmenterad, vit- alt. svartbetsad askfanér	28829	29304	30255	31809	32947	34541		9,90		1,76	73,8	
3-sits utan gavlar												
	16070	16363	16949	17906	18608	19590	27843	6,10	14,10	1,22	64,4	
3-sits, gavlar + tak, bengavel x2: krom, silvergrå alt. svart	34568	35187	36426	38451	39934	42011		12,90		2,64	94,7	
3-sits, gavlar + tak, bengavel x2: vitpigmenterad, vit- alt. svartbetsad askfanér	34568	35187	36426	38451	39934	42011		12,90		2,64	94,0	
<b>SA430 gavel</b>												
gavel höger/vänster	4442	4526	4694	4969	5170	5452		1,75		0,07	6,9	
<b>SA430 armstöd</b>												
smalt armstöd x1	2384	2434	2535	2700	2821	2990	4061	1,05	2,10	0,06	6,0	
lågt armstöd x1	2733	2779	2870	3019	3128	3281	4143	0,95	1,80	0,05	5,8	
<b>SA440 stativ</b>												
bengavel x1: krom, silvergrå alt. svart	1008											
bengavel x1: vitpigmenterad, vit- alt. svartbetsad askfanér	1143											
stödben x1 (svängd soffa/bänk): krom, silvergrå alt. svart	471											
stödben x1 (svängd soffa/bänk): vitpigmenterad, vit- alt. svartbetsad askfanér	565											
kopplingsplåt för koppling (sits + sits)	268											
förhöjd bengavel x1: krom, silvergrå alt. svart (sh 470)	1410											
förhöjt stödben x1 (svängd soffa/bänk): krom, silvergrå alt. svart (sh 470)	672											
förhöjd bengavel x1: vitpigmenterad, vit- alt. svartbetsad askfanér (sh 470)	1614											
förhöjt stödben x1 (svängd soffa/bänk): vitpigmenterad, vit- alt. svartbetsad askfanér (sh 470)	741											
<b>TB410 tillbehör</b>												
kudde 400x400 mm	1481	1509	1567	1661	1730	1827	1904	0,60	0,70	0,60	0,7	
kudde 550x350 mm	1670	1708	1785	1911	2003	2131	2413	0,80	1,10	0,80	1,1	
2x el inkl. matningskabel 3m	2219											
1x el och 1x USB (A+A) inkl. matningskabel 3m	2554											
f-koppling	510											
vidarekopplingskabel 2m	522											

**Bänkar/Fåtöljer/Soffor**

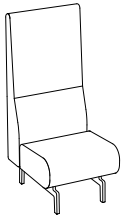

**SA510**  
1-sits 600  
H 1405/1435  
SH 440/470  
B 600  
D 700

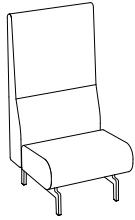

**SA510**  
1-sits 700  
H 1405/1435  
SH 440/470  
B 700  
D 700

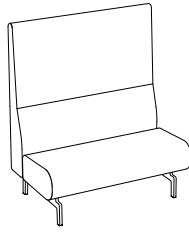

**SA510**  
2-sits  
H 1405/1435  
SH 440/470  
B 1200  
D 700

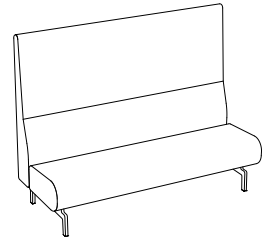

**SA510**  
3-sits  
H 1405/1435  
SH 440/470  
B 1800  
D 700

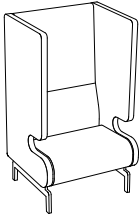

**SA510 + SA430**  
1-sits 700 + gavlar  
H 1405/1435  
SH 440/470  
B 800  
D 700

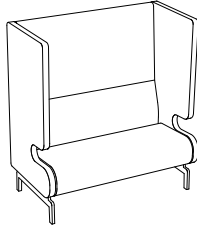

**SA510 + SA430**  
2-sits + gavlar  
H 1405/1435  
SH 440/470  
B 1300  
D 700

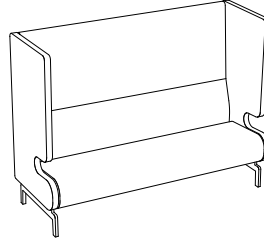

**SA510 + SA430**  
3-sits + gavlar  
H 1405/1435  
SH 440/470  
B 1900  
D 700

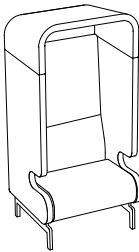

**SA510**  
1-sits + gavlar + tak  
H 1765/1795  
SH 440/470  
B 800  
D 700

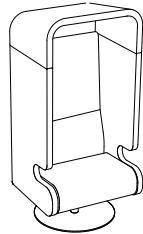

**SA510**  
1-sits + gavlar + tak  
H 1765  
SH 440  
B 800  
D 700

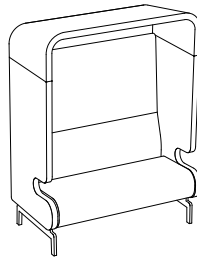

**SA510**  
2-sits + gavlar + tak  
H 1765/1795  
SH 440/470  
B 1300  
D 700

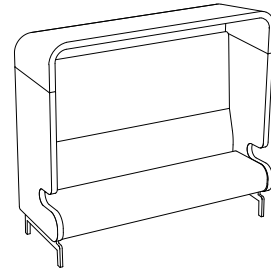

**SA510**  
3-sits + gavlar + tak  
H 1765/1795  
SH 440/470  
B 1900  
D 700

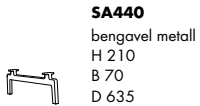

**SA440**  
bengavel metall  
H 210  
B 70  
D 635

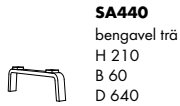

**SA440**  
bengavel trä  
H 210  
B 60  
D 640



**SA430**  
smalt armstöd  
H 800  
B 50  
D 700



**SA430**  
lägt armstöd  
H 400  
B 100  
D 700



elkoppling under sits



## Bänkar/Fåtöljer/Soffor

### RHO fåtölj/soffa

**Stomme sits:** massivt trä, Dymetrol® (ett elastiskt tyg med fjädrande effekt)

**Stoppning sits/rygg/armstöd:** formskuret PUR-skum, silikoniserade bollfiber, polyestervadd

**Ryggstöd:** bärväv beige nr 61149, grå nr 60011, svart nr 60999 (Spin, Gabriel)

**Stativ:** stålror och stålplåt

**Ytbehandling:** Colours by Materia, CbM\*(7-15), svart(5) eller vit(3) pulverlack

**Övrigt:** Avtagbar klädsel på sits-/rygg-/armstöds kudde. Begränsningar kan förekomma vid val av tyg och läder. För rekommenderade tyger och läder per produkt, se materia.se/produkter



Utförande	Pris	inkl. tyg						inkl. läder	Tyg i m	Läder i m <sup>2</sup>	Volym m <sup>3</sup>	Vikt kg/st
		A	B	C	D	E	F					
<b>SA250 fåtölj/soffa</b>												
fåtölj, vit alt. svart	20527	20769	21254	22047	22628	23441	30302		5,05	11,70	1,00	35,2
fåtölj, CbM*	21123	21365	21850	22643	23224	24037	30898		5,05	11,70	1,00	35,2
2-sits, vit alt. svart	27291	27647	28357	29519	30370	31561	41675		7,40	17,20	1,80	49,2
2-sits, CbM*	28008	28364	29074	30236	31087	32278	42392		7,40	17,20	1,80	49,2
3-sits, vit alt. svart	33884	34347	35273	36788	37898	39452	52609		9,65	22,40	2,50	62,5
3-sits, CbM*	34720	35183	36109	37624	38734	40288	53445		9,65	22,40	2,50	62,5
<b>TB250 tillbehör</b>												
fåtölj, enbart klädsel, sits, ryggkudde och armstöd	7319	7597	8154	9065	9732	10665	16688		5,80	11,70		
2-sits, enbart klädsel, sits, ryggkuddar och armstöd	9475	9849	10598	11823	12720	13975	23642		7,80	17,20		
3-sits, enbart klädsel, sits, ryggkuddar och armstöd	11859	12339	13299	14869	16019	17629	30395		10,00	22,40		

### tillbehör

filtass 4st

63

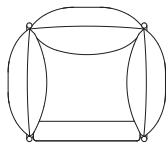
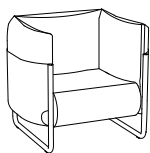

H 930  
SH 450  
B 1000  
D 900

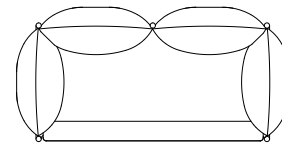
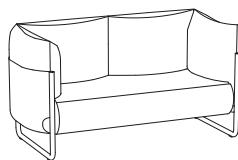

H 930  
SH 450  
B 1750  
D 900

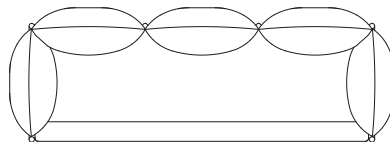
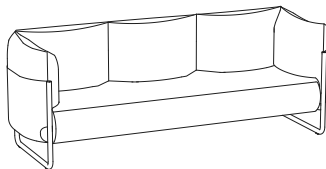

H 930  
SH 450  
B 2500  
D 900

\*CbM = beige, senapsgul, rosa, rödorange, vinröd, stormblå, grön, grå, mörkgrå. Läs mer på sid 109.





## Bänkar/Fätöljer/Soffor

### RIBBON bänk

**Stomme sits:** plywood

**Stoppning sits:** formskuret PUR-skum

**Stativ/sockel:** plywood

**Ytbehandling:** svartlack

**Tillbehör:** kopplingsbeslag

**Övrigt:** Begränsningar kan förekomma vid val av tyg. Kläs endast i filttyger. För rekommenderade tyger per produkt, se materia.se/produkter



Utförande	Pris	inkl. tyg						Tyg i m	Volym m <sup>3</sup>	Vikt kg/st
		A	B	C	D	E	F			
<b>BK470 bänk</b>										
hexagon, b 860 mm, enfärgad	14097	14274	14630	15210	15636	16232	3,70	0,38	19,7	
hexagon, b 860 mm, flerfärgad	15043	15305	15828	16684	17311	18188	5,45	0,38	19,7	
oktagon, b 1200 mm, enfärgad	16887	17091	17499	18167	18655	19340	4,25	0,70	30,2	
oktagon, b 1200 mm, flerfärgad	19132	19536	20342	21661	22627	23979	8,40	0,70	30,2	

### TB470 tillbehör

kopplingsbeslag

111

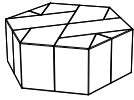

hexagon  
SH 410  
B 860  
D 860

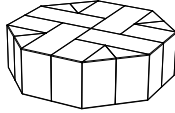

oktagon  
SH 410  
B 1200  
D 1200



### TODAY dagbädd

**Stomme sits/rygg:** massivt trä och plywood/stålrör

**Stoppning sits/rygg:** formskuret PUR-skum, polyestervadd

**Stativ:** stålrör och stålplåt

**Ytbehandling:** krom alt. Colours by Materia, CbM\*(7-15), svart(5) eller vit(3) pulverlack

**Övrigt:** Begränsningar kan förekomma vid val av tyg och läder.

För rekommenderade tyger och läder per produkt, se materia.se/produkter



Utförande	Pris inkl. tyg		inkl. läder				Tyg i m	Läder i m <sup>2</sup>	Volym m <sup>3</sup>	Vikt kg/st	
	A	B	C	D	E	F					
<b>DB140 dagbädd</b>											
dagbädd, stativ: vit alt. svart	12646	12757	12978	13339	13603	13973	16800	2,30	5,05	1,10	36,0
dagbädd, stativ: krom alt. CbM*	13278	13389	13610	13971	14235	14605	17432	2,30	5,05	1,10	36,0
ryggstöd b 840 mm, stativ: vit alt. svart	5934	6010	6164	6415	6599	6857	8328	1,60	3,05	0,10	5,1
ryggstöd b 840 mm, stativ: krom alt. CbM*	6188	6264	6418	6669	6853	7111	8582	1,60	3,05	0,10	5,1
ryggstöd b 1520, stativ: vit alt. svart	7296	7438	7721	8184	8523	8998	12649	2,95	6,50	0,16	8,6
ryggstöd b 1520, stativ: krom alt. CbM*	7550	7692	7975	8438	8777	9252	12903	2,95	6,50	0,16	8,6
skoskydd	1465	1530	1660	1872	2027	2244	3247	1,35	2,35		
pöl	2380	2428	2524	2681	2796	2957	3443	1,00	1,50		1,3

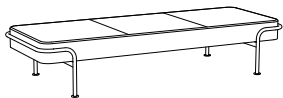

H 400  
SH 400  
B 2070  
D 800

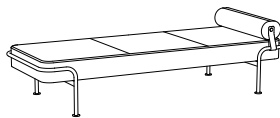

H 400  
SH 400  
B 2070  
D 800

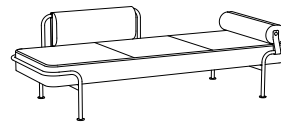

H 665  
SH 400  
B 2070  
D 810

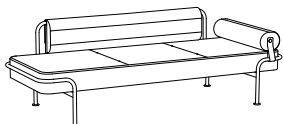

H 665  
SH 400  
B 2070  
D 810

\*CbM = beige, senapsgul, rosa, rödororange, vinröd, stormblå, grön, grå, mörkgrå. Läs mer på sid 109.



## Bänkar/Fåtöljer/Soffor

### YARN fåtölj

**Stomme sits:** plywood med bärväv av bomull

**Stomme rygg:** hampasnöre

**Stoppning sits:** hairlok (60% hästtagel + 40% naturlatex) och nålfilt av tovad svensk fårull

**Stoppning ryggkudde:** hairlok, nålfilt och stoppning av svensk fårull

**Stativ:** stålör

**Ytbehandling:** Colours by Materia, CbM\*(7-15), svart(5) eller vit(3) pulverlack

**Tillbehör:** filtass

**Övrigt:** Begränsningar kan förekomma vid val av tyg och läder.

För rekommenderade tyger och läder per produkt, se [materia.se/produkt](https://materia.se/produkt)



Utförande	Pris	inkl. tyg						inkl. läder	Tyg i m	Läder i m <sup>2</sup>	Volym m <sup>3</sup>	Vikt kg/st
		A	B	C	D	E	F					
<b>F290 fåtölj</b>												
klädd sits och ryggkudde, stativ: vit alt. svart		14635	14700	14830	15042	15197	15414	20907	1,35	6,55	0,38	14,3
klädd sits och ryggkudde, stativ: CbM*		15408	15473	15603	15815	15970	16187	21680	1,35	6,55	0,38	14,3
<b>tillbehör</b>												
filtass 4st	60											



H 700  
SH 400  
B 695  
D 785



## Bord/Konferensbord

### AMORE bord

**Skiva:** 12 mm Formica® kompaktlaminat alt. Arpa Fenix NTM kompaktlaminat

**Laminat:** vit eller svart yta med svart kärna alt. vit yta med vit kärna, eller svart yta med svart kärna

**Stativ:** stålrör och plattstål

**Ytbehandling:** svart(4) eller vit(2) pulverlack

**Övrigt:** För mer info se [materia.se/produkter](https://materia.se/produkter)



Utförande	Pris	Volym m <sup>3</sup>	Vikt kg/st
<b>PB780 bord</b>			
780x490 mm, kompaktlaminat: yta svart, svart kärna	7416	0,60	20,0
780x490 mm, kompaktlaminat: yta vit, svart kärna,	7416	0,60	20,0
780x490 mm, kompaktlaminat (Fenix NTM): yta svart, svart kärna,	9129	0,60	20,0
780x490 mm, kompaktlaminat (Fenix NTM): yta vit, vit kärna	10625	0,60	20,0
1290x690 mm, kompaktlaminat: yta svart, svart kärna	9525	0,73	40,0
1290x690 mm, kompaktlaminat: yta vit, svart kärna	9525	0,73	40,0
1290x690 mm, kompaktlaminat (Fenix NTM): yta svart, svart kärna	15302	0,73	40,0
1290x690 mm, kompaktlaminat (Fenix NTM): yta vit, vit kärna	19438	0,73	40,0



H 500  
B 780  
D 490

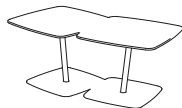

H 500  
B 1290  
D 690

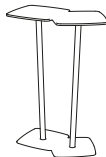

H 1050  
B 780  
D 490

## Bord/Konferensbord

**AVA** konferensbord

**Skiva:** 20 mm MDF

**Laminat/fanér:** vitt HPL laminat alt. svartbetsad ekfanér

**Stativ:** stålplåt

**Ytbehandling:** svart(5) eller vit(1) pulverlack

**Tillbehör:** Kabelklämma, kabelkorg och kabelben av stålplåt, kabellock av formgjuten aluminium, svart eller vit pulverlack. Kabelklämma och kabelben har magnetfäste. Elbestyckning 2x el + 1x data (RJ45+RJ45). inkl. 3m matningskabel.

**Övrigt:** Pristillägg för färgat Formica® HPL laminat. Annat träslag, ytbehandling (bets eller lack) och format offereras på begäran. För mer info se [materia.se/produkter](http://materia.se/produkter)



Utförande	Pris	Formica® Laminate	Volym m³	Vikt kg/st
<b>KB120 konferensbord</b>				
1400x700 mm, vitt HPL laminat	11869	1934	0,2/2pkt	49,0
1400x700 mm, svartbetsad ekfanér	12994		0,2/2pkt	49,0
1400x1400 mm, vitt HPL laminat	16850	2908	0,32/3pkt	81,5
1400x1400 mm, svartbetsad ekfanér	18472		0,32/3pkt	81,5
3000x1100 mm, vitt HPL laminat	34203	5559	0,65/4pkt	117,5
3000x1100 mm, svartbetsad ekfanér	37429		0,65/4pkt	117,5
<b>TB120 tillbehör</b>				
kabelklämma	477			
kabellock, inkl. håltagning	2804			
kabellock + kabelkorg	3572			
kabellock + kabelkorg + 2x el + 1x data (RJ45+RJ45) inkl. matningskabel 3m	8833			
kabelben	845			
2x el + 1x data (RJ45+RJ45) inkl. matningskabel 3m	2554			



H 870  
W 1400  
D 700



H 870  
W 1400  
D 1400

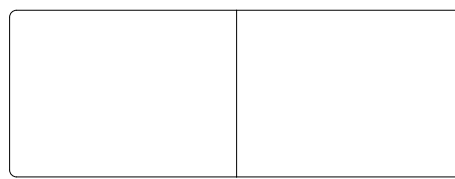

H 870  
W 3000  
D 1100

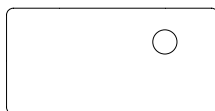

H 870  
B 1400  
D 700

Hål för kabellock placeras i hörnet av bordsskivan.

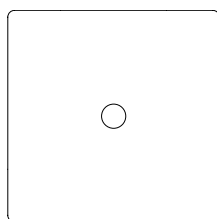

H 870  
B 1400  
D 1400

Hål för kabellock placeras mitt i bordsskivan.

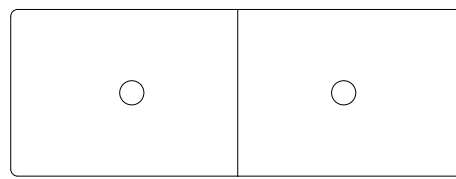

H 870  
B 3000  
D 1100

Hål för kabellock placeras mitt i bordsskivorna.



kabelklämma med  
magnetfästen



kabelkorg  
H 174  
B 360  
D 360



kabelben med  
magnetfästen



kabellock  
Ø 145



## Bord/Konferensbord

### CENTRUM bord

**Skiva:** 25 mm träfiber

**Fanér/laminat:** björkfanér, ekfanér, HPL laminat vitt eller björk

alt. Silent Whisper bullerdämpande skiva i vitt HPL laminat

**Stativ:** stålrör, stålplåt och pressgjuten aluminium

**Ytbehandling:** krom alt. vit(1) eller silvergrå(6) pulverlack

**Övrigt:** Pristillägg för färgat Formica® HPL laminat. Annat träslag, ytbehandling (bets eller lack) och format offereras på begäran. För mer info se [materia.se/produkter](https://materia.se/produkter)



Utförande	Pris	Formica® Laminate	Volym m <sup>3</sup>	Vikt kg/st
<b>PB16600 bord</b>				
Ø 600 mm, skiva: björkfanér, stativ: silvergrå alt. vit	5455		0,03/3pkt	11,0
Ø 600 mm, skiva: björkfanér, stativ: krom	6573		0,03/3pkt	11,0
Ø 600 mm, skiva: ekfanér eller vitt HPL laminat, stativ: silvergrå alt. vit	5592	1029	0,03/3pkt	11,0
Ø 600 mm, skiva: ekfanér eller vitt HPL laminat, stativ: krom	6710	1029	0,03/3pkt	11,0
Ø 600 mm, skiva: björklaminat HPL, stativ: silvergrå alt. vit	6005		0,03/3pkt	11,0
Ø 600 mm, skiva: björklaminat HPL, stativ: krom	7123		0,03/3pkt	11,0
Ø 600 mm, skiva: Silent Whisper, stativ: silvergrå alt. vit	7128		0,03/3pkt	13,5
Ø 600 mm, skiva: Silent Whisper, stativ: krom	8246		0,03/3pkt	13,5
<b>PB16800 bord</b>				
Ø 800 mm, skiva: björkfanér, stativ: silvergrå alt. vit	6871		0,05/3pkt	17,0
Ø 800 mm, skiva: björkfanér, stativ: krom	8123		0,05/3pkt	17,0
Ø 800 mm, skiva: ekfanér eller vitt HPL laminat, stativ: silvergrå alt. vit	7045	1282	0,05/3pkt	17,0
Ø 800 mm, skiva: ekfanér eller vitt HPL laminat, stativ: krom	8297	1282	0,05/3pkt	17,0
Ø 800 mm, skiva: björklaminat HPL, stativ: silvergrå alt. vit	7571		0,05/3pkt	17,0
Ø 800 mm, skiva: björklaminat HPL, stativ: krom	8823		0,05/3pkt	17,0
Ø 800 mm, skiva: Silent Whisper, stativ: silvergrå alt. vit	8764		0,05/3pkt	19,5
Ø 800 mm, skiva: Silent Whisper, stativ: krom	10016		0,05/3pkt	19,5
<b>PB16500 bord</b>				
Ø 1050 mm, skiva: björkfanér, stativ: silvergrå alt. vit	8440		0,07/4pkt	27,0
Ø 1050 mm, skiva: björkfanér, stativ: krom	9840		0,07/4pkt	27,0
Ø 1050 mm, skiva: ekfanér eller vitt HPL laminat, stativ: silvergrå alt. vit	8730	1575	0,07/4pkt	27,0
Ø 1050 mm, skiva: ekfanér eller vitt HPL laminat, stativ: krom	10130	1575	0,07/4pkt	27,0
Ø 1050 mm, skiva: björklaminat HPL, stativ: silvergrå alt. vit	9285		0,07/4pkt	27,0
Ø 1050 mm, skiva: björklaminat HPL, stativ: krom	10685		0,07/4pkt	27,0
Ø 1050 mm, skiva: Silent Whisper, stativ: silvergrå alt. vit	10737		0,07/4pkt	29,5
Ø 1050 mm, skiva: Silent Whisper, stativ: krom	12137		0,07/4pkt	29,5
<b>PB16450 bord</b>				
450x525 mm, skiva: björkfanér, stativ: silvergrå alt. vit	5248		0,02/3pkt	9,0
450x525 mm, skiva: björkfanér, stativ: krom	6366		0,02/3pkt	9,0
450x525 mm, skiva: ekfanér eller vitt HPL laminat, stativ: silvergrå alt. vit	5442	1003	0,02/3pkt	9,0
450x525 mm, skiva: ekfanér eller vitt HPL laminat, stativ: krom	6560	1003	0,02/3pkt	9,0
450x525 mm, skiva: björklaminat HPL, stativ: silvergrå alt. vit	5781		0,02/3pkt	9,0
450x525 mm, skiva: björklaminat HPL, stativ: krom	6899		0,02/3pkt	9,0
<b>PB16700 bord</b>				
600x700 mm, skiva: björkfanér, stativ: silvergrå alt. vit	6139		0,03/3pkt	15,5
600x700 mm, skiva: björkfanér, stativ: krom	7391		0,03/3pkt	15,5
600x700 mm, skiva: ekfanér eller vitt HPL laminat, stativ: silvergrå alt. vit	6358	1167	0,03/3pkt	15,5
600x700 mm, skiva: ekfanér eller vitt HPL laminat, stativ: krom	7610	1167	0,03/3pkt	15,5
600x700 mm, skiva: björklaminat HPL, stativ: silvergrå alt. vit	6765		0,03/3pkt	15,5
600x700 mm, skiva: björklaminat HPL, stativ: krom	8017		0,03/3pkt	15,5
600x700 mm, skiva: Silent Whisper, stativ: silvergrå alt. vit	7845		0,03/3pkt	17,5
600x700 mm, skiva: Silent Whisper, stativ: krom	9097			
<b>PB16350 bord</b>				
1350x525 mm, skiva: björkfanér, stativ: silvergrå alt. vit	9900		0,06/5pkt	23,5
1350x525 mm, skiva: björkfanér, stativ: krom	11300		0,06/5pkt	23,5
1350x525 mm, skiva: ekfanér eller vitt HPL laminat, stativ: silvergrå alt. vit	10152	1813	0,06/5pkt	23,5
1350x525 mm, skiva: ekfanér eller vitt HPL laminat, stativ: krom	11552	1813	0,06/5pkt	23,5
1350x525 mm, skiva: björklaminat HPL, stativ: silvergrå alt. vit	10903		0,06/5pkt	23,5
1350x525 mm, skiva: björklaminat HPL, stativ: krom	12303		0,06/5pkt	23,5
<b>PB16850 bord</b>				
1800x700 mm, skiva: björkfanér, stativ: silvergrå alt. vit	12107		0,11/6pkt	46,0
1800x700 mm, skiva: björkfanér, stativ: krom	13507		0,11/6pkt	46,0
1800x700 mm, skiva: ekfanér eller vitt HPL laminat, stativ: silvergrå alt. vit	12420	2192	0,11/6pkt	46,0
1800x700 mm, skiva: ekfanér eller vitt HPL laminat, stativ: krom	13820	2192	0,11/6pkt	46,0
1800x700 mm, skiva: björklaminat HPL, stativ: silvergrå alt. vit	13340		0,11/6pkt	46,0
1800x700 mm, skiva: björklaminat HPL, stativ: krom	14740		0,11/6pkt	46,0
1800x700 mm, skiva: Silent Whisper, stativ: silvergrå alt. vit	15338		0,11/6pkt	48,5
1800x700 mm, skiva: Silent Whisper, stativ: krom	16738		0,11/6pkt	48,5

## Bord/Konferensbord

Utförande	Pris	Formica® Laminate	Volym m <sup>3</sup>	Vikt kg/st
<b>PB16400 bord</b>				
1200x700 mm, skiva: björkfanér, T-fot: silvergrå alt. vit	9361		0,6/5pkt	30,0
1200x700 mm, skiva: björkfanér, T-fot: krom	10613		0,6/5pkt	30,0
1200x700 mm, skiva: ekfanér eller vitt HPL laminat, T-fot: silvergrå alt. vit	9613	1712	0,6/5pkt	30,0
1200x700 mm, skiva: ekfanér eller vitt HPL laminat, T-fot: krom	10865	1712	0,6/5pkt	30,0
1200x700 mm, skiva: björklaminat HPL, T-fot: silvergrå alt. vit	10320		0,6/5pkt	30,0
1200x700 mm, skiva: björklaminat HPL, T-fot: krom	11572		0,6/5pkt	30,0
1200x700 mm, skiva: Silent Whisper, T-fot: silvergrå alt. vit	11891		0,06/5pkt	32,5
1200x700 mm, skiva: Silent Whisper, T-fot: krom	13143		0,06/5pkt	32,5
<b>PB16900 bord</b>				
1800x700 mm, skiva: björkfanér, T-fot: silvergrå alt. vit	9913		0,08/6pkt	44,5
1800x700 mm, skiva: björkfanér, T-fot: krom	11165		0,08/6pkt	44,5
1800x700 mm, skiva: ekfanér eller vitt HPL laminat, T-fot: silvergrå alt. vit	10173	2192	0,08/6pkt	44,5
1800x700 mm, skiva: ekfanér eller vitt HPL laminat, T-fot: krom	11425	2192	0,08/6pkt	44,5
1800x700 mm, skiva: björklaminat HPL, T-fot: silvergrå alt. vit	10909		0,08/6pkt	44,5
1800x700 mm, skiva: björklaminat HPL, T-fot: krom	12161		0,08/6pkt	44,5
1800x700 mm, skiva: Silent Whisper, T-fot: silvergrå alt. vit	12582		0,08/6pkt	47,0
1800x700 mm, skiva: Silent Whisper, T-fot: krom	13834		0,08/6pkt	47,0



### PB16600

H 475, 605, 720, 875, 1075  
Ø 600

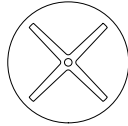

### PB16800

H 605, 720, 875  
Ø 800

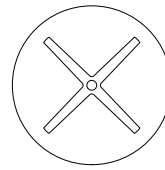

### PB16500

H 720, 875  
Ø 1050



### PB16450

H 475, 605, 720, 875, 1075  
B 450  
D 525

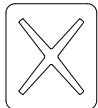

### PB16700

H 605, 720, 875  
B 600  
D 700

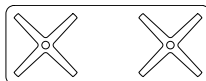

### PB16350

H 475, 605, 720, 875, 1075  
B 1350  
D 525

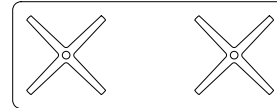

### PB16850

H 720, 875, 1075  
B 1800  
D 700



### PB16400

H 720, 875  
B 1200  
D 700



### PB16900

H 720, 875  
B 1800  
D 700



FSC

Gäller  
Vitt HPL laminat

## Bord/Konferensbord

### COBRA fällbord

**Skiva:** 18 mm lättviktsskiva, poppelplywood

**Laminat:** vitt HPL laminat, kantlist av borstad aluminium

**Stativ:** stålrör, stålplåt och polyamid

**Ytbehandling:** krom

**Tillbehör:** Transportvagn för 12 st bord.

**Övrigt:** Fällbart, kopplingsbart och staplingsbart i hopfällt läge.

För mer info se [materia.se/produkter](http://materia.se/produkter)



Utförande	Pris	Volym m <sup>3</sup>	Vikt kg/st
<b>FB300 fällbord</b>			
1200x600 mm, vitt HPL laminat, h 720 mm	5612	0,07	18,2
1400x600 mm, vitt HPL laminat, h 720 mm	5967	0,08	20,7
1200x700 mm, vitt HPL laminat, h 720 mm	6046	0,08	20,7
1400x700 mm, vitt HPL laminat, h 720 mm	6368	0,08	20,7
<b>TB280 tillbehör</b>			
Cobra transportvagn (12 bord)	9761	0,10	26,5



H 720  
B 1200  
D 600



H 720  
B 1400  
D 600

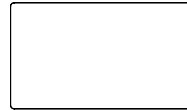

H 720  
B 1200  
D 700



H 720  
B 1400  
D 700

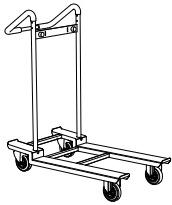

Cobra transportvagn  
H 1100  
B 580  
D 1080



## Bord/Konferensbord

### COKE bord

**Skiva:** 12 mm kompacktlaminat

**Laminat:** HPL laminat vitt eller svart med svart kärna

**Stativ:** rotationsgjuten polyeten

**Färg:** svart eller vit

**Tillbehör:** Elbestyckning 2x el alt. 1x el + 1x USB (A+A), inkl. 3m matningskabel. För mer info se [materia.se/produkter](http://materia.se/produkter)



Utförande	Pris	Volym m <sup>3</sup>	Vikt kg/st
<b>PB220 bord</b>			
Ø 800 mm, h 500 mm	7602	0,22	31,3
Ø 800 mm, h 720 mm	7896	0,30	35,0
Ø 800 mm, h 870 mm	8471	0,30	33,3
Ø 800 mm, h 1100 mm	8796	0,40	34,8
Ø 800 mm, h 500 mm, 2x el alt. 1x el + 1x USB (A+A) inkl. matningskabel 3m	11440	0,23	32,4
Ø 800 mm, h 870 mm, 2x el alt. 1x el + 1x USB (A+A) inkl. matningskabel 3m	12309	0,31	34,4
Ø 800 mm, h 1100 mm, 2x el alt. 1x el + 1x USB (A+A) inkl. matningskabel 3m	12634	0,41	35,9
Ø 1050 mm, h 500 mm	9256	0,26	37,4
Ø 1050 mm, h 720 mm	12619	0,30	63,0
Ø 1050 mm, h 870 mm	10125	0,40	39,4
Ø 1050 mm, h 1100 mm	10450	0,44	40,9
Ø 1050 mm, h 500 mm, 2x el alt. 1x el + 1x USB (A+A) inkl. matningskabel 3m	13094	0,27	38,5
Ø 1050 mm, h 870 mm, 2x el alt. 1x el + 1x USB (A+A) inkl. matningskabel 3m	13963	0,41	40,5
Ø 1050 mm, h 1100 mm, 2x el alt. 1x el + 1x USB (A+A) inkl. matningskabel 3m	14288	0,45	42,0

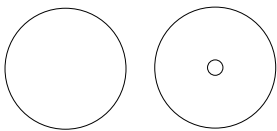

Ø 800  
H 500, 720, 870, 1100

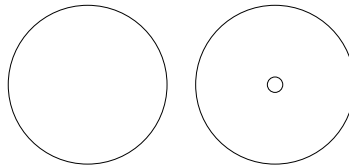

Ø 1050  
H 500, 720, 870, 1100

### COURE bord

**Stomme/stativ:** stålplåt

**Ytbehandling:** Colours by Materia, CbM\*(7-15), svart(5) eller vit(3) pulverlack

**Tillbehör:** Växtbricka i förzinkad stålplåt. Hyllplan av MDF i vitpigmenterad askfanér.

**Övrigt:** För mer info se [materia.se/produkter](http://materia.se/produkter)



Utförande	Pris	Volym m <sup>3</sup>	Vikt kg/st
<b>TB450 tillbehör</b>			
plåtbord, vit alt. svart	2421	0,06	3,6
plåtbord, CbM*	2576	0,06	3,6
växtbricka	929		
hyllplan, vitpigmenterad askfanér	623		
stativ, vit alt. svart	2369	0,10	5,3
stativ, CbM*	2524	0,10	5,3

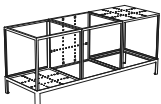

plåtbord + stativ  
H 530  
B 1210  
D 410



H 400  
B 400  
D 400



H 40  
B 384  
D 384

\*CbM = beige, senapsgul, rosa, rödorange, vinröd, stormblå, grön, grå, mörkgrå. Läs mer på sid 109.



## Bord/Konferensbord

### CREST bord

**Skiva:** 18 mm plywood alt. 6 mm härdat klarglas

**Ytbehandling skiva:** vitpigmenterad askfanér alt. klarlackad eller mörkgråbetsad ekfanér

**Stativ:** pressgjuten aluminium och stålrör

**Ytbehandling:** krom alt. Colours by Materia, CbM\*(7-15), svart(5) eller vit(3) pulverlack

**Övrigt:** Skiva i glas finns till bord H 420. Annat träslag och ytbehandling, bets eller lack offereras på begäran. För mer info se materia.se/produkter



Utförande	Pris	Volym m <sup>3</sup>	Vikt kg/st
<b>SB750 soffbord höjd 240 mm</b>			
800x400 mm, vitpig. askfanér alt. klarlackad eller mörkgråbetsad ekfanér, stativ: vit alt. svart	4764	0,11	11,5
800x400 mm, vitpig. askfanér alt. klarlackad eller mörkgråbetsad ekfanér, stativ: krom alt. CbM*	5154	0,11	11,5
<b>SB750 soffbord höjd 420 mm</b>			
800x400 mm, 2x vitpig. askfanér alt. klarlackad eller mörkgråbetsad ekfanér, stativ: vit alt. svart	9113	0,15	17,6
800x400 mm, 2x vitpig. askfanér alt. klarlackad eller mörkgråbetsad ekfanér, stativ: krom alt. CbM*	9873	0,15	17,6
800x400 mm, glas + vitpig. askfanér alt. klarlackad eller mörkgråbetsad ekfanér, stativ: vit alt. svart	7952	0,15	21,4
800x400 mm, glas + vitpig. askfanér alt. klarlackad eller mörkgråbetsad ekfanér, stativ: krom alt. CbM*	8712	0,15	21,4
800x400 mm, 2x glas, stativ: vit alt. svart	6939	0,15	16,3
800x400 mm, 2x glas, stativ: CbM*	7699	0,15	16,3
<b>SB750 soffbord höjd 240 mm</b>			
800x800 mm, vitpig. askfanér alt. klarlackad eller mörkgråbetsad ekfanér, stativ: vit alt. svart	6135	0,21	16,5
800x800 mm, vitpig. askfanér alt. klarlackad eller mörkgråbetsad ekfanér, stativ: krom alt. CbM*	6525	0,21	16,5
<b>SB750 soffbord höjd 420 mm</b>			
800x800 mm, 2x vitpig. askfanér, klarlackad eller mörkgråbetsad ekfanér, stativ: vit alt. svart	11667	0,28	26,3
800x800 mm, 2x vitpig. askfanér, klarlackad eller mörkgråbetsad ekfanér, stativ: krom alt. CbM*	12427	0,28	26,3
800x800 mm, glas + vitpig. askfanér, klarlackad eller mörkgråbetsad ekfanér, stativ: vit alt. svart	9830	0,28	36,0
800x800 mm, glas + vitpig. askfanér, klarlackad eller mörkgråbetsad ekfanér, stativ: krom alt. CbM*	10590	0,28	36,0
800x800 mm, 2x glas, stativ: vit alt. svart	7979	0,28	33,0
800x800 mm, 2x glas, stativ: CbM*	8739	0,28	33,0
<b>SB750 soffbord höjd 240 mm</b>			
1400x400 mm, vitpig. askfanér alt. klarlackad eller mörkgråbetsad ekfanér, stativ: vit alt. svart	6070	0,19	14,0
1400x400 mm, vitpig. askfanér alt. klarlackad eller mörkgråbetsad ekfanér, stativ: krom alt. CbM*	6460	0,19	14,0
<b>SB750 soffbord höjd 420 mm</b>			
1400x400 mm, 2x vitpig. askfanér alt. klarlackad eller mörkgråbetsad ekfanér, stativ: vit alt. svart	11760	0,25	24,8
1400x400 mm, 2x vitpig. askfanér alt. klarlackad eller mörkgråbetsad ekfanér, stativ: krom alt. CbM*	12520	0,25	24,8
1400x400 mm, glas + vitpig. askfanér alt. klarlackad eller mörkgråbetsad ekfanér, stativ: vit alt. svart	10277	0,25	34,3
1400x400 mm, glas + vitpig. askfanér alt. klarlackad eller mörkgråbetsad ekfanér, stativ: krom alt. CbM*	11037	0,25	34,3
1400x400 mm, 2x glas, stativ: vit alt. svart	8677	0,25	30,3
1400x400 mm, 2x glas, stativ: CbM*	9437	0,25	30,3



H 240/420  
B 800  
D 400

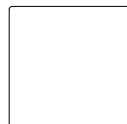

H 240/420  
B 800  
D 800



H 240/420  
B 1400  
D 400



övre skiva glas  
undre skiva fanér  
H 420  
B 800  
D 400

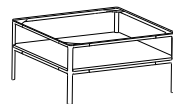

övre skiva glas  
undre skiva fanér  
H 420  
B 800  
D 800



övre skiva glas  
undre skiva fanér  
H 420  
B 1400  
D 400

\*CbM = beige, senapsgul, rosa, rödororange, vinröd, stormblå, grön, grå, mörkgrå. Läs mer på sid 109.



## Bord/Konferensbord

### CURLING bord

**Skiva:** 20 mm MDF

**Ytbehandling:** svart(5) eller vit(3) lack

**Stativ:** stålrör, stålplåt, fot i pressgjuten aluminium

**Ytbehandling:** svart(5) eller vit(3) pulverlack

**Övrigt:** Glidass. Annat träslag och ytbehandling (bets eller lack) offereras på begäran.

För mer info se [materia.se/produkter](http://materia.se/produkter)



Utförande	Pris	Volym m <sup>3</sup>	Vikt kg/st
<b>B650 bord</b> Ø 500 mm, vit alt. svart	5041	0,19	12,4



H 600  
Ø 500



### DOMINO bord

**Skiva rund:** 19 mm stavlimmad massiv ask, rundad kant

**Skiva rund/rektangulär:** 19 mm MDF med fanerad ask, rak kant

**Ben/pelare:** massiv ask

**Ytbehandling trä:** vitpigmenterad alt. svartbetsad

**Infästning skiva:** stålplåt

**Fot:** sandgjuten järnfot

**Ytbehandling infästning skiva/fot:** CbM mörkgrå(15) pulverlack

**Övrigt:** Annat träslag och ytbehandling (bets eller lack) offereras på begäran.

För mer info se [materia.se/produkter](http://materia.se/produkter)

NYHET  
h 1100



Utförande	Pris	Volym m <sup>3</sup>	Vikt kg/st
<b>B460 bord</b>			
Ø 900 mm, h 730, pelare: vitpigmenterad massiv ask, skiva: vitpigmenterad askfanér	9122	0,10	38,5
Ø 900 mm, h 730, pelare: vitpigmenterad massiv ask, skiva: vitpigmenterad massiv ask	12419	0,10	39,5
Ø 900 mm, h 900, pelare: vitpigmenterad massiv ask, skiva: vitpigmenterad askfanér	9872	0,10	44,0
Ø 900 mm, h 900, pelare: vitpigmenterad massiv ask, skiva: vitpigmenterad massiv ask	13169	0,10	45,0
Ø 900 mm, h 1100, pelare: vitpigmenterad massiv ask, skiva: vitpigmenterad askfanér	10372	0,10	44,5
Ø 900 mm, h 1100, pelare: vitpigmenterad massiv ask, skiva: vitpigmenterad massiv ask	13669	0,10	45,5
1400x800 mm, stativ: vitpigmenterad massiv ask, skiva: vitpigmenterad askfanér	12309	0,12	29,0
1800x800 mm, stativ: vitpigmenterad massiv ask, skiva: vitpigmenterad askfanér	13299	0,15	35,0
Ø 900 mm, h 730, pelare: svartbetsad massiv ask, skiva: svartbetsad askfanér	9341	0,10	38,5
Ø 900 mm, h 730, pelare: svartbetsad massiv ask, skiva: svartbetsad massiv ask	12638	0,10	39,5
Ø 900 mm, h 900, pelare: svartbetsad massiv ask, skiva: svartbetsad askfanér	10091	0,10	44,0
Ø 900 mm, h 900, pelare: svartbetsad massiv ask, skiva: svartbetsad massiv ask	13388	0,10	45,0
Ø 900 mm, h 1100, pelare: svartbetsad massiv ask, skiva: svartbetsad askfanér	10591	0,10	44,5
Ø 900 mm, h 1100, pelare: svartbetsad massiv ask, skiva: svartbetsad massiv ask	13888	0,10	45,5
1400x800 mm, stativ: svartbetsad massiv ask, skiva: svartbetsad askfanér	12693	0,12	29,0
1800x800 mm, stativ: svartbetsad massiv ask, skiva: svartbetsad askfanér	13683	0,15	35,0

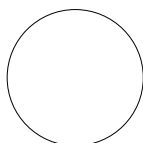

Ø 900  
H 730/900/1100

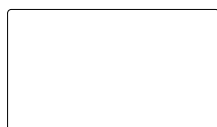

H 730  
B 1400  
D 800

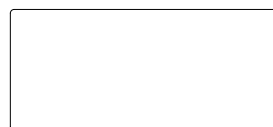

H 730  
B 1800  
D 800



## Bord/Konferensbord

### HAL konferensbord

**Skiva:** 28 mm MDF

**Träslag/laminat:** svartbetsad askfanér alt. vitt HPL laminat

**Stativ:** stålrör och ståltråd

**Ytbehandling:** krom alt. svart(4) pulverlack

**Tillbehör:** Elbestyckning i borstat rostfritt stål, Ø 1400 mm har 2x el, 3200x1200 mm har 4x el, inkl. 3m matningskabel.

**Övrigt:** Elektriskt höj- och sänkbart stativ (680-1140 mm) alt. fast höjd 730 mm.

Hjulen på benen är till för höj-och sänkfunktionen (ej förflyttning). Annat träslag, ytbehandling (bets eller lack) och format offereras på begäran.

För mer info se [materia.se/produkter](http://materia.se/produkter)



Utförande	Pris	Volym m <sup>3</sup>	Vikt kg/st
<b>PB160 konferensbord, 680 - 1140 mm</b>			
Ø 1400 mm, vitt HPL laminat laminat, svart	35708	0,27	62,4
Ø 1400 mm, vitt HPL laminat, krom	39074	0,27	62,4
Ø 1400 mm, svartbetsad askfanér, svart	35708	0,27	62,4
Ø 1400 mm, svartbetsad askfanér, krom	39074	0,27	62,4
3200x1200 mm, vitt HPL laminat, svart	68732	0,54	140,9
3200x1200 mm, vitt HPL laminat, krom	74791	0,54	140,9
3200x1200 mm, svartbetsad askfanér, svart	68732	0,54	140,9
3200x1200 mm, svartbetsad askfanér, krom	74791	0,54	140,9
<b>konferensbord, fast höjd 730 mm</b>			
Ø 1400 mm, vitt HPL laminat, svart	19522	0,16	25,7
Ø 1400 mm, vitt HPL laminat, krom	19870	0,16	25,7
Ø 1400 mm, svartbetsad askfanér, svart	19522	0,16	25,7
Ø 1400 mm, svartbetsad askfanér, krom	19870	0,16	25,7
3200x1200 mm, vitt HPL laminat, svart	38698	0,30	49,4
3200x1200 mm, vitt HPL laminat, krom	39389	0,30	49,4
3200x1200 mm, svartbetsad askfanér, svart	38698	0,30	49,4
3200x1200 mm, svartbetsad askfanér, krom	39389	0,30	49,4
<b>TB160 tillbehör</b>			
elbestyckning 2x el, skiva Ø 1400 mm	1681		
elbestyckning 4x el, skiva 3200 x 1200 mm	3159		

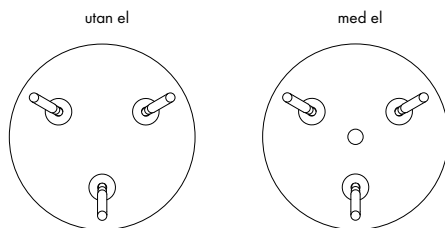

H 730/680-1140  
Ø 1400

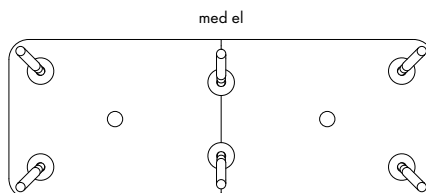
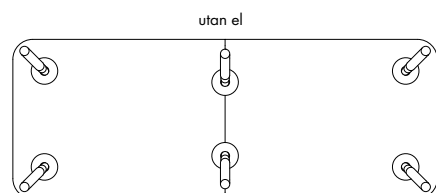

H 730/680-1140  
B 3200  
D 1200



## Bord/Konferensbord

### HOPPER bord

**Skiva:** 15 mm massiv ask eller ek alt. 6 mm klarglas alt. 3 mm stålplåt

**Ytbehandling träskiva:** vitpigmenterad ask alt. klarlackad ek

**Ytbehandling metallskiva:** Colours by Materia, CbM\*(7-15), svart(5) eller vit(3) pulverlack

**Stativ:** stålror

**Ytbehandling stativ:** Colours by Materia, CbM\*(7-15), svart(5) eller vit(3) pulverlack alt. krom

**Övrigt:** Höj- och sänkbart med gasfjäder 535-730 mm. Roterbara tassar.

För mer info se [materia.se/produkter](http://materia.se/produkter)



Utförande	Pris	Volym m <sup>3</sup>	Vikt kg/st
<b>B500 bord</b>			
skiva: plåt, vit alt. svart, stativ: vit alt. svart	6336	0,15	11,2
skiva: plåt, CbM*, stativ: CbM*	6582	0,15	11,2
skiva: glas, stativ: vit alt. svart	7567	0,15	9,9
skiva: glas, stativ: CbM* alt. krom	7813	0,15	9,9
skiva: vitpigmenterad massiv ask, stativ: vit alt. svart	7812	0,15	10,4
skiva: vitpigmenterad massiv ask, stativ: CbM* alt. krom	8058	0,15	10,4
skiva: klarlackad massiv ek, stativ: vit alt. svart	8058	0,15	10,4
skiva: klarlackad massiv ek, stativ: CbM* alt. krom	8304	0,15	10,4

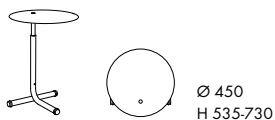

### MONOLITE bord

**Skiva:** 12 mm kompaktlaminat

**Laminat:** vitt kompaktlaminat, svart kärna

**Stativ:** stålplåt

**Ytbehandling:** Colours by Materia, CbM\*(7-15), svart (5), vit(3) eller silvergrå(6) pulverlack alt. krom

**Övrigt:** Stapelbar 6 st. För mer info se [materia.se/produkter](http://materia.se/produkter)



Utförande	Pris	Volym m <sup>3</sup>	Vikt kg/st
<b>SB610 bord</b>			
silvergrå, vit alt. svart	4977	0,13	9,2
CbM* alt. krom	5281	0,13	9,2

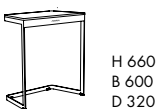

\*CbM = beige, senapsgul, rosa, rödorange, vinröd, stormblå, grön, grå, mörkgrå. Läs mer på sid 109.

## Bord/Konferensbord

### NOMAD bord

**Stomme bord:** 17 mm massiv ask eller ek alt. 4 mm stålplåt

**Ytbehandling:** vitpigmenterad ask, klarlackad ek alt. pulverlackerad stålplåt i

Colours by Materia, CbM\*(7-15), svart (5) eller vit (3) pulverlack

**Övrigt:** För mer info se materia.se/produkter



Utförande	Pris	Volym m <sup>3</sup>	Vikt kg/st
<b>B470 träbord</b>			
350x350 mm, h 380 mm, vitpigmenterad massiv ask	5820	0.08	4.6
350x350 mm, h 380 mm, klarlackad massiv ek	6270	0.08	4.6
350x350 mm, h 450 mm, vitpigmenterad massiv ask	7000	0.08	5,0
350x350 mm, h 450 mm, klarlackad massiv ek	7550	0.08	5,0
700x350 mm, h 380 mm, vitpigmenterad massiv ask	7350	0.12	14.1
700x350 mm, h 380 mm, klarlackad massiv ek	8390	0.12	14.1
<b>B470 metallbord</b>			
350x350 mm, h 380 mm, vit alt. svart	2050	0.08	10.7
350x350 mm, h 380 mm, CbM*	2205	0.08	10.7
350x350 mm, h 450 mm, vit alt. svart	2400	0.08	11.5
350x350 mm, h 450 mm, CbM*	2555	0.12	21.8
700x350 mm, h 380 mm, vit alt. svart	2800	0.12	21.8
700x350 mm, h 380 mm, CbM*	2955		

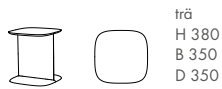

trä  
H 380  
B 350  
D 350



trä  
H 450  
B 350  
D 350



trä  
H 380  
B 700  
D 350

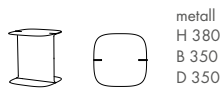

metall  
H 380  
B 350  
D 350

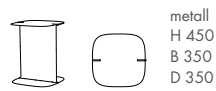

metall  
H 450  
B 350  
D 350

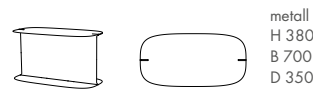

metall  
H 380  
B 700  
D 350

\*CbM = beige, senapsgul, rosa, rödororange, vinröd, stormblå, grön, grå, mörkgrå. Läs mer på sid 109.



## Bord/Konferensbord

### PETITE bord

**Skiva:** 2 mm stålplåt alt. 17 mm MDF

**Träslag:** vitpigmenterad askfanér alt. klarlackad ekfanér

**Stativ:** stålrör och pressgjuten aluminium

**Ytbehandling stativ:** Colours by Materia, CbM\*(7-15), svart(5) eller vit(3) pulverlack

**Infästning skiva:** mässingsbeslag

**Övrigt:** Annat träslag och ytbehandling (bets eller lack) offereras på begäran.

För mer info se [materia.se/produkter](https://materia.se/produkter)



Utförande	Pris	Volym m <sup>3</sup>	Vikt kg/st
<b>B550 bord</b>			
Ø 450 mm, h 500 mm, vit alt. svart	3451	0,10	4,1
Ø 450 mm, h 500 mm, CbM*	3606	0,10	4,1
Ø 450 mm, h 550 mm, vit alt. svart	3501	0,11	4,2
Ø 450 mm, h 550 mm, CbM*	3656	0,11	4,2
Ø 470 mm, h 500 mm, skiva: vitpigmenterad askfanér, stativ: vit alt. svart	4161	0,11	3,2
Ø 470 mm, h 500 mm, skiva: vitpigmenterad askfanér, stativ: CbM*	4264	0,11	3,2
Ø 470 mm, h 500 mm, skiva: klarlackad ekfanér, stativ: vit alt. svart	4191	0,11	3,2
Ø 470 mm, h 500 mm, skiva: klarlackad ekfanér, stativ: CbM*	4294	0,11	3,2
Ø 470 mm, h 550 mm, skiva: vitpigmenterad askfanér, stativ: vit alt. svart	4211	0,12	3,3
Ø 470 mm, h 550 mm, skiva: vitpigmenterad askfanér, stativ: CbM*	4314	0,12	3,3
Ø 470 mm, h 550 mm, skiva: klarlackad ekfanér, stativ: vit alt. svart	4241	0,12	3,3
Ø 470 mm, h 550 mm, skiva: klarlackad ekfanér, stativ: CbM*	4344	0,12	3,3
Ø 600 mm, h 450 mm, skiva: vitpigmenterad askfanér, stativ: vit alt. svart	4641	0,16	3,5
Ø 600 mm, h 450 mm, skiva: vitpigmenterad askfanér, stativ: CbM*	4744	0,16	3,5
Ø 600 mm, h 450 mm, skiva: klarlackad ekfanér, stativ: vit alt. svart	4671	0,16	3,5
Ø 600 mm, h 450 mm, skiva: klarlackad ekfanér, stativ: CbM*	4774	0,16	3,5

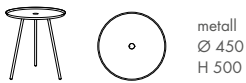

metall  
Ø 450  
H 500

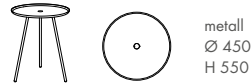

metall  
Ø 450  
H 550

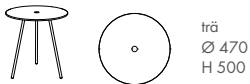

trä  
Ø 470  
H 500

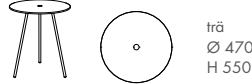

trä  
Ø 470  
H 550

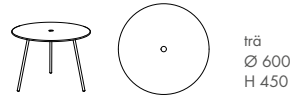

trä  
Ø 600  
H 450

\*CbM = beige, senapsgul, rosa, rödororange, vinröd, stormblå, grön, grå, mörkgrå. Läs mer på sid 109.



## Bord/Konferensbord

### PICNIC bord/bänk/pall

**Skiva/sits:** 26 mm massiv vitpigmenterad ask

**Stativ:** massiv vitpigmenterad ask, stålrör och stålplåt

**Ytbehandling:** Colours by Materia, CbM\*(7-15), svart(5) eller vit(3) pulverlack

**Tillbehör:** Plåtlåda i Colours by Materia, CbM\*(7-15), svart(5) eller vit(3) pulverlack, med eller utan 4x el alt. 2x el + 2x USB (A+C), inkl. 3m matningskabel. Avtagbar dyna (Camira, Synergy Qulit Channel, Chemistry, grå). För mer info se materia.se/produkter



Utförande	Pris	Volym m <sup>3</sup>	Vikt kg/st
<b>B770 bord</b>			
bord, vitpigmenterad massiv ask, stativ: vit alt. svart	11704	0,30	46,0
bord, vitpigmenterad massiv ask, stativ: CbM*	11883	0,30	46,0
<b>BK770 bänk</b>			
bänk, vitpigmenterad massiv ask, stativ: vit alt. svart	7703	0,15	24,4
bänk, vitpigmenterad massiv ask, stativ: CbM*	7883	0,15	24,4
<b>P770 pall</b>			
pall, vitpigmenterad massiv ask, stativ: vit alt. svart	4299	0,15	8,0
pall, vitpigmenterad massiv ask, stativ: CbM*	4419	0,15	8,0
<b>TB7710 tillbehör</b>			
dyna till bänk (Camira, Synergy Quilt Channel, Chemistry, grå)	2235		
plåtlåda, vit alt. svart	897	0,05	1,4
plåtlåda, CbM*	1074	0,05	1,4
plåtlåda, 4x el vit alt. svart	4001	0,05	2,0
plåtlåda, 4x el CbM*	4181	0,05	2,0
plåtlåda, 2x el + 2x USB (A+C), vit alt. svart	6150	0,05	2,0
plåtlåda, 2x el + 2x USB (A+C), CbM*	6330	0,05	2,0

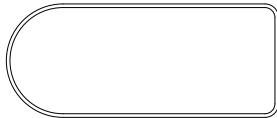

H 730  
B 1800  
D 750

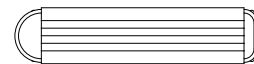

bänk + dyna  
SH 465  
B 1600  
D 350



SH 465  
Ø 370

plåtlåda

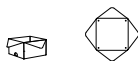

plåtlåda med elbestyckning



H 120  
B 350  
D 350

\*CbM = beige, senapsgul, rosa, rödorange, vinröd, stormblå, grön, grå, mörkgrå. Läs mer på sid 109.



## Bord/Konferensbord

### SOHO bord

**Skiva:** 25 mm MDF

**Fanér/laminat:** klarlackad ekfanér alt. Formica HPL laminat beige (Oyster grey), fasad kantlist av massiv ek

**Stativ:** klarlackad massiv ek

**Tillbehör:** Låda med front av massiv klarlackad ek och insida av svartlackad MDF, mjukstängande lådexansioner i svart. Uttag USB C i repfri hårdanodiserad borstad aluminium, inkl. 3m matningskabel och 65W laddare, placerad i främre sargen.

**Övrigt:** Annat träslag och ytbehandling (bets eller lack) offereras på begäran.

För mer info se [materia.se/produkter](https://materia.se/produkter)

NYHET



Utförande	Pris	Volym m <sup>3</sup>	Vikt kg/st
<b>B820 bord</b>			
1400x650, stativ: klarlackad massiv ek, skiva: klarlackad ekfanér	18500	0,20	26,0
1400x650, stativ: klarlackad massiv ek, skiva: HPL laminat beige (Oyster grey)	19200	0,20	26,0
1400x650, med låda, stativ: klarlackad massiv ek, skiva: klarlackad ekfanér	19900	0,20	27,5
1400x650, med låda, stativ: klarlackad massiv ek, HPL laminat beige (Oyster grey)	20600	0,20	27,5
<b>tillbehör</b>			
1x USB C 65W inkl. matningskabel 3m	2350		

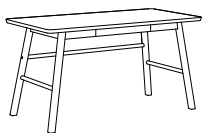

H 730  
B 1400  
D 650





## Bord/Konferensbord

### SUMO konferensbord

**Skiva:** 30 mm MDF

**Fanér/laminat:** vitpigmenterad alt. svartbetsad askfanér, vitt HPL laminat

**Kantlist:** vitpigmenterad eller svartbetsad ask

**Stativ:** formpressad vitpigmenterad alt. svartbetsad askfanér

**Tillbehör:** Elbestyckning, inkl. 3m matningskabel, för specifikation se nedan.

**Övrigt:** Annat träslag, ytbehandling (bets eller lack) och format offereras på begäran. För mer info se [materia.se/produkter](http://materia.se/produkter)



Utförande	Pris	Volym m <sup>3</sup>	Vikt kg/st
<b>KB140 konferensbord, h 730</b>			
Ø 1200 mm, vitt HPL laminat, kantlist vitpigmenterad alt. svartbetsad askfanér	24196	0,47	53,0
Ø 1200 mm, vitpigmenterad askfanér	26346	0,47	53,0
Ø 1200 mm, svartbetsad askfanér	28363	0,47	53,0
Ø 1800 mm, vitt HPL laminat, kantlist vitpigmenterad alt. svartbetsad askfanér	37235	0,66	90,0
Ø 1800 mm, vitpigmenterad askfanér	37907	0,66	90,0
Ø 1800 mm, svartbetsad askfanér	38579	0,66	90,0
1400x1400 mm, vitt HPL laminat, kantlist vitpigmenterad alt. svartbetsad askfanér	29571	0,53	76,0
1400x1400 mm, vitpigmenterad askfanér	32394	0,53	76,0
1400x1400 mm, svartbetsad askfanér	35084	0,53	76,0
1100x2200 mm, vitt HPL laminat, kantlist vitpigmenterad alt. svartbetsad askfanér	32261	0,90	102,0
1100x2200 mm, vitpigmenterad askfanér	35084	0,90	102,0
1100x2200 mm, svartbetsad askfanér	37774	0,90	102,0
1100x3000 mm, vitt HPL laminat, kantlist vitpigmenterad alt. svartbetsad askfanér	37905	0,98	125,0
1100x3000 mm, vitpigmenterad askfanér	42072	0,98	125,0
1100x3000 mm, svartbetsad askfanér	46239	0,98	125,0
1100x3600 mm, vitt HPL laminat, kantlist vitpigmenterad alt. svartbetsad askfanér	40862	1,06	145,0
1100x3600 mm, vitpigmenterad askfanér	44962	1,06	145,0
1100x3600 mm, svartbetsad askfanér	49060	1,06	145,0
1400x3000 mm, vitt HPL laminat, kantlist vitpigmenterad alt. svartbetsad askfanér	40996	1,08	145,0
1400x3000 mm, vitpigmenterad askfanér	46037	1,08	145,0
1400x3000 mm, svartbetsad askfanér	51078	1,08	145,0
1400x3600 mm, vitt HPL laminat, kantlist vitpigmenterad alt. svartbetsad askfanér	43283	1,17	165,0
1400x3600 mm, vitpigmenterad askfanér	48928	1,17	165,0
1400x3600 mm, svartbetsad askfanér	54574	1,17	165,0
<b>KB140 konferensbord, h 870</b>			
Ø 1200 mm, vitt HPL laminat, kantlist vitpigmenterad alt. svartbetsad askfanér	25136	0,47	55,0
Ø 1200 mm, vitpigmenterad askfanér	27286	0,47	55,0
Ø 1200 mm, svartbetsad askfanér	29303	0,47	55,0
Ø 1800 mm, vitt HPL laminat, kantlist vitpigmenterad alt. svartbetsad askfanér	38510	0,66	92,0
Ø 1800 mm, vitpigmenterad askfanér	39182	0,66	92,0
Ø 1800 mm, svartbetsad askfanér	39854	0,66	92,0
1400x1400 mm, vitt HPL laminat, kantlist vitpigmenterad alt. svartbetsad askfanér	30846	0,53	78,0
1400x1400 mm, vitpigmenterad askfanér	33669	0,53	78,0
1400x1400 mm, svartbetsad askfanér	36359	0,53	78,0
1100x2200 mm, vitt HPL laminat, kantlist vitpigmenterad alt. svartbetsad askfanér	33536	0,90	104,0
1100x2200 mm, vitpigmenterad askfanér	36359	0,90	104,0
1100x2200 mm, svartbetsad askfanér	39049	0,90	104,0
1100x3000 mm, vitt HPL laminat, kantlist vitpigmenterad alt. svartbetsad askfanér	39180	0,98	127,0
1100x3000 mm, vitpigmenterad askfanér	43347	0,98	127,0
1100x3000 mm, svartbetsad askfanér	47514	0,98	127,0
1100x3600 mm, vitt HPL laminat, kantlist vitpigmenterad alt. svartbetsad askfanér	42137	1,06	147,0
1100x3600 mm, vitpigmenterad askfanér	46237	1,06	147,0
1100x3600 mm, svartbetsad askfanér	50335	1,06	147,0
1400x3000 mm, vitt HPL laminat, kantlist vitpigmenterad alt. svartbetsad askfanér	42271	1,08	147,0
1400x3000 mm, vitpigmenterad askfanér	47312	1,08	147,0
1400x3000 mm, svartbetsad askfanér	52353	1,08	147,0
1400x3600 mm, vitt HPL laminat, kantlist vitpigmenterad alt. svartbetsad askfanér	44558	1,17	167,0
1400x3600 mm, vitpigmenterad askfanér	50203	1,17	167,0
1400x3600 mm, svartbetsad askfanér	55849	1,17	167,0
1x USB (A+C) (3st för Ø 1200 mm & 1100x2200 mm, övriga 4st) inkl. matningskabel 3m	1394		
1x el (3st för Ø 1200 mm & 1100x2200 mm, övriga 4st) inkl. matningskabel 3m	1203		

# Bord/Konferensbord

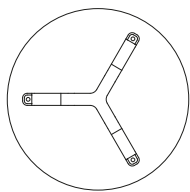

H 730/870  
Ø 1200

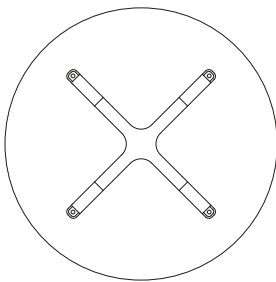

H 730/870  
Ø 1800

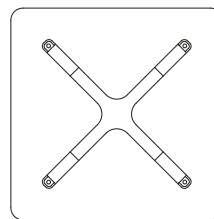

H 730/870  
B 1400  
D 1400



H 730/870  
B 2200  
D 1100



H 730/870  
B 3000  
D 1100

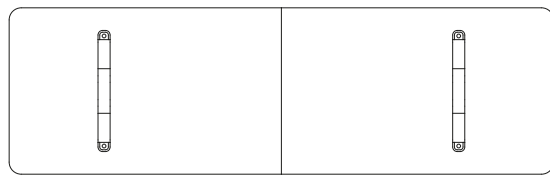

H 730/870  
B 3600  
D 1100

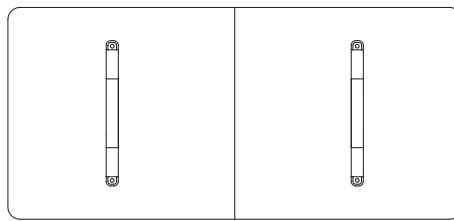

H 730/870  
B 3000  
D 1400

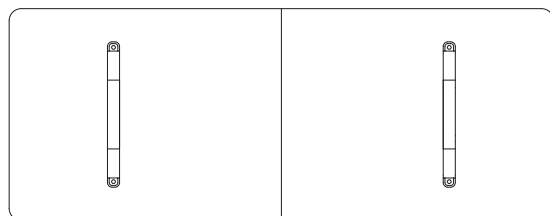

H 730/870  
B 3600  
D 1400

## Bord/Konferensbord

### UNI bord

**Skiva:** 22 mm träfiber, rak kant

**Yta:** vitt alt. mörkgrått melamin

**Kant:** kantlist i abs, vit eller mörkgrå

**Stativ:** stålrör, stålplåt och pressgjuten aluminium

**Ytbehandling:** krom alt. Colours by Materia, CbM\*(7-15), svart(5) eller vit(3) pulverlack

**Tillbehör:** Klädkrok i krom, Colours by Materia, CbM\*(7-15), svart(5) eller vit(3)

pulverlack.

**Övrigt:** De rektangulära borden i höjderna 900 och 1100 mm har fotstag. Annat format offereras på begäran. För mer info se materia.se/produkter



Utförande	Pris	Volym m <sup>3</sup>	Vikt kg/st
<b>PB350 bord, rak kant</b>			
Ø 500 mm, vitt melamin, stativ: vit alt. svart	3845	0,07	9,7
Ø 500 mm, vitt melamin, stativ: krom	4045	0,07	9,7
Ø 500 mm, vitt melamin, stativ: CbM*	4553	0,07	9,7
Ø 500 mm, mörkgrått melamin, stativ: vit alt. svart	4138	0,07	9,7
Ø 500 mm, mörkgrått melamin, stativ: krom	4338	0,07	9,7
Ø 500 mm, mörkgrått melamin, stativ: CbM	4846	0,07	9,7
Ø 600 mm, vitt melamin, stativ: vit alt. svart	3979	0,08	11,1
Ø 600 mm, vitt melamin, stativ: krom	4179	0,08	11,1
Ø 600 mm, vitt melamin, stativ: CbM*	4687	0,08	11,1
Ø 600 mm, mörkgrått melamin, stativ: vit alt. svart	4272	0,08	11,1
Ø 600 mm, mörkgrått melamin, stativ: krom	4472	0,08	11,1
Ø 600 mm, mörkgrått melamin, stativ: CbM	4980	0,08	11,1
Ø 800 mm, vitt melamin, stativ: vit alt. svart	4045	0,13	18,2
Ø 800 mm, vitt melamin, stativ: krom	4310	0,13	18,2
Ø 800 mm, vitt melamin, stativ: CbM*	4881	0,13	18,2
Ø 800 mm, mörkgrått melamin, stativ: vit alt. svart	4338	0,13	18,2
Ø 800 mm, mörkgrått melamin, stativ: krom	4603	0,13	18,2
Ø 800 mm, mörkgrått melamin, stativ: CbM*	5174	0,13	18,2
700x700 mm, vitt melamin, stativ: vit alt. svart	4178	0,11	18,0
700x700 mm, vitt melamin, stativ: krom	4443	0,11	18,0
700x700 mm, vitt melamin, stativ: CbM*	5014	0,11	18,0
700x700 mm, mörkgrått melamin, stativ: vit alt. svart	4471	0,11	18,0
700x700 mm, mörkgrått melamin, stativ: krom	4736	0,11	18,0
700x700 mm, mörkgrått melamin, stativ: CbM*	5307	0,11	18,0
800x800 mm, vitt melamin, stativ: vit alt. svart	4312	0,13	20,1
800x800 mm, vitt melamin, stativ: krom	4577	0,13	20,1
800x800 mm, vitt melamin, stativ: CbM*	5148	0,13	20,1
800x800 mm, mörkgrått melamin, stativ: vit alt. svart	4605	0,13	20,1
800x800 mm, mörkgrått melamin, stativ: krom	4870	0,13	20,1
800x800 mm, mörkgrått melamin, stativ: CbM*	5441	0,13	20,1
1400x500 mm, vitt melamin, stativ: vit alt. svart	5244	0,12	26,2
1400x500 mm, vitt melamin, stativ: krom	5644	0,12	26,2
1400x500 mm, vitt melamin, stativ: CbM*	6404	0,12	26,2
1400x500 mm, mörkgrått melamin, stativ: vit alt. svart	5537	0,12	26,2
1400x500 mm, mörkgrått melamin, stativ: krom	5937	0,12	26,2
1400x500 mm, mörkgrått melamin, stativ: CbM*	6697	0,12	26,2
1400x700 mm, vitt melamin, stativ: vit alt. svart	5309	0,15	36,3
1400x700 mm, vitt melamin, stativ: krom	5907	0,15	36,3
1400x700 mm, vitt melamin, stativ: CbM*	6860	0,15	36,3
1400x700 mm, mörkgrått melamin, stativ: vit alt. svart	5602	0,15	36,3
1400x700 mm, mörkgrått melamin, stativ: krom	6200	0,15	36,3
1400x700 mm, mörkgrått melamin, stativ: CbM*	7153	0,15	36,3
1400x800 mm, vitt melamin, stativ: vit alt. svart	5573	0,17	38,5
1400x800 mm, vitt melamin, stativ: krom	6171	0,17	38,5
1400x800 mm, vitt melamin, stativ: CbM*	7124	0,17	38,5
1400x800 mm, mörkgrått melamin, stativ: vit alt. svart	5866	0,17	38,5
1400x800 mm, mörkgrått melamin, stativ: krom	6464	0,17	38,5
1400x800 mm, mörkgrått melamin, stativ: CbM*	7417	0,17	38,5
1600x500 mm, vitt melamin, stativ: vit alt. svart	5509	0,13	28,4
1600x500 mm, vitt melamin, stativ: krom	5909	0,13	28,4
1600x500 mm, vitt melamin, stativ: CbM*	6669	0,13	28,4
1600x500 mm, mörkgrått melamin, stativ: vit alt. svart	5802	0,13	28,4
1600x500 mm, mörkgrått melamin, stativ: krom	6202	0,13	28,4
1600x500 mm, mörkgrått melamin, stativ: CbM*	6962	0,13	28,4
1600x700 mm, vitt melamin, stativ: vit alt. svart	5573	0,17	39,0
1600x700 mm, vitt melamin, stativ: krom	6171	0,17	39,0
1600x700 mm, vitt melamin, stativ: CbM*	7124	0,17	39,0
1600x700 mm, mörkgrått melamin, stativ: vit alt. svart	5866	0,17	39,0
1600x700 mm, mörkgrått melamin, stativ: krom	6464	0,17	39,0
1600x700 mm, mörkgrått melamin, stativ: CbM*	7417	0,17	39,0

## Bord/Konferensbord

Utförande	Pris	Volym m <sup>3</sup>	Vikt kg/st
1600x800 mm, vitt melamin, stativ: vit alt. svart	5841	0,18	41,7
1600x800 mm, vitt melamin, stativ: krom	6439	0,18	41,7
1600x800 mm, vitt melamin, stativ: CbM*	7392	0,18	41,7
1600x800 mm, mörkgrått melamin, stativ: vit alt. svart	6134	0,18	41,7
1600x800 mm, mörkgrått melamin, stativ: krom	6732	0,18	41,7
1600x800 mm, mörkgrått melamin, stativ: CbM*	7685	0,18	41,7
1800x500 mm, vitt melamin, stativ: vit alt. svart	5775	0,14	30,6
1800x500 mm, vitt melamin, stativ: krom	6175	0,14	30,6
1800x500 mm, vitt melamin, stativ: CbM*	6935	0,14	30,6
1800x500 mm, mörkgrått melamin, stativ: vit alt. svart	6068	0,14	30,6
1800x500 mm, mörkgrått melamin, stativ: krom	6468	0,14	30,6
1800x500 mm, mörkgrått melamin, stativ: CbM*	7228	0,14	30,6
1800x700 mm, vitt melamin, stativ: vit alt. svart	5841	0,18	41,9
1800x700 mm, vitt melamin, stativ: krom	6439	0,18	41,9
1800x700 mm, vitt melamin, stativ: CbM*	7392	0,18	41,9
1800x700 mm, mörkgrått melamin, stativ: vit alt. svart	6134	0,18	41,9
1800x700 mm, mörkgrått melamin, stativ: krom	6732	0,18	41,9
1800x700 mm, mörkgrått melamin, stativ: CbM*	7685	0,18	41,9
1800x800 mm, vitt melamin, stativ: vit alt. svart	6108	0,20	44,8
1800x800 mm, vitt melamin, stativ: krom	6706	0,20	44,8
1800x800 mm, vitt melamin, stativ: CbM*	7659	0,20	44,8
1800x800 mm, mörkgrått melamin, stativ: vit alt. svart	6401	0,20	44,8
1800x800 mm, mörkgrått melamin, stativ: krom	6999	0,20	44,8
1800x800 mm, mörkgrått melamin, stativ: CbM*	7952	0,20	44,8
2100x900 mm, vitt melamin, stativ: vit alt. svart	9319	0,25	60,3
2100x900 mm, vitt melamin, stativ: krom	9917	0,25	60,3
2100x900 mm, vitt melamin, stativ: CbM*	10870	0,25	60,3
2100x900 mm, mörkgrått melamin, stativ: vit alt. svart	9612	0,25	60,3
2100x900 mm, mörkgrått melamin, stativ: krom	10210	0,25	60,3
2100x900 mm, mörkgrått melamin, stativ: CbM*	11163	0,25	60,3
<b>TB350 tillbehör</b>			
krok, krom, vit alt. svart x1	317		
krok, CbM* x1	382		
krok, krom, vit alt. svart x2	380		
krok, CbM* x2	475		
krok, krom, vit alt. svart x4	572		
krok, CbM* x4	698		

## Bord/Konferensbord



Ø 500  
H 500/600/730/900/1100

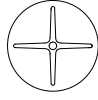

Ø 600  
H 500/600/730/900/1100

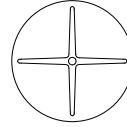

Ø 800  
H 500/600/730/900

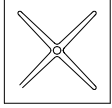

H 500/600/730/900  
B 700  
D 700

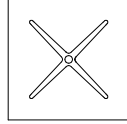

H 500/600/730/900  
B 800  
D 800



H 600/730/900/1100  
B 1400  
D 500



H 730/900  
B 1400  
D 700



H 730/900  
B 1400  
D 800



H 600/730/900/1100  
B 1600  
D 500

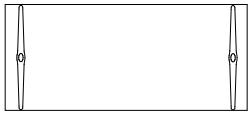

H 730/900  
B 1600  
D 700



H 730/900  
B 1600  
D 800



H 600/730/900/1100  
B 1800  
D 500



H 730/900  
B 1800  
D 700



H 730/900  
B 1800  
D 800



H 730/900  
B 2100  
D 900



H 55  
B 60  
D 10



D 500



D 690



Ø 520

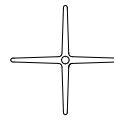

Ø 720

\*CbM = beige, senapsgul, rosa, rödororange, vinröd, stormblå, grön, grå, mörkgrå. Läs mer på sid 109.

MÖBELFAKTA



## Bord/Konferensbord

### UNI bord

**Skiva:** 22 mm MDF, fasad kant

**Fanér/laminat:** vitpigmenterad askfanér, klarlackad ekfanér, vitt alt. mörkgrått HPL laminat

**Stativ:** stålrör, stålplåt och pressgjuten aluminium

**Ytbehandling:** krom alt. Colours by Materia, CbM\*(7-15), svart(5) eller vit(3) pulverlack

**Tillbehör:** Klädkrok i krom alt. Colours by Materia, CbM\*(7-15), svart(5) eller vit(3) pulverlack

**Övrigt:** De rektangulära borden i höjderna 900 och 1100 mm har fotstag. Pristillägg för färgat Formica® HPL laminat. Annat träslag, ytbehandling (bets eller lack) och format offereras på begäran. För mer info se [materia.se/produkter](http://materia.se/produkter)



Utförande	Pris	Formica® Laminat	Volym m <sup>3</sup>	Vikt kg/st
<b>PB350 bord, fasad kant</b>				
Ø 500 mm, vitt HPL laminat, stativ: vit alt. svart	5333	1024	0,07	9,7
Ø 500 mm, vitt HPL laminat, stativ: krom	5533	1024	0,07	9,7
Ø 500 mm, vitt HPL laminat, stativ: CbM*	6041	1024	0,07	9,7
Ø 500 mm, mörkgrått HPL laminat, stativ: vit alt. svart	5494		0,07	9,7
Ø 500 mm, mörkgrått HPL laminat, stativ: krom	5694		0,07	9,7
Ø 500 mm, mörkgrått HPL laminat, stativ: CbM*	6202		0,07	9,7
Ø 500 mm, vitpigmenterad askfanér, stativ: vit alt. svart	5573		0,07	9,7
Ø 500 mm, vitpigmenterad askfanér, stativ: krom	5773		0,07	9,7
Ø 500 mm, vitpigmenterad askfanér, stativ: CbM*	6281		0,07	9,7
Ø 500 mm, klarlackad ekfanér, stativ: vit alt. svart	5573		0,07	9,7
Ø 500 mm, klarlackad ekfanér, stativ: krom	5773		0,07	9,7
Ø 500 mm, klarlackad ekfanér, stativ: CbM*	6281		0,07	9,7
Ø 600 mm, vitt HPL laminat, stativ: vit alt. svart	5602	1070	0,08	11,2
Ø 600 mm, vitt HPL laminat, stativ: krom	5802	1070	0,08	11,2
Ø 600 mm, vitt HPL laminat, stativ: CbM*	6310	1070	0,08	11,2
Ø 600 mm, mörkgrått HPL laminat, stativ: vit alt. svart	5762		0,08	11,2
Ø 600 mm, mörkgrått HPL laminat, stativ: krom	5962		0,08	11,2
Ø 600 mm, mörkgrått HPL laminat, stativ: CbM*	6470		0,08	11,2
Ø 600 mm, vitpigmenterad askfanér, stativ: vit alt. svart	5840		0,08	11,2
Ø 600 mm, vitpigmenterad askfanér, stativ: krom	6040		0,08	11,2
Ø 600 mm, vitpigmenterad askfanér, stativ: CbM*	6548		0,08	11,2
Ø 600 mm, klarlackad ekfanér, stativ: vit alt. svart	5840		0,08	11,2
Ø 600 mm, klarlackad ekfanér, stativ: krom	6040		0,08	11,2
Ø 600 mm, klarlackad ekfanér, stativ: CbM*	6548		0,08	11,2
Ø 800 mm, vitt HPL laminat, stativ: vit alt. svart	5802	1116	0,13	18,4
Ø 800 mm, vitt HPL laminat, stativ: krom	6067	1116	0,13	18,4
Ø 800 mm, vitt HPL laminat, stativ: CbM*	6638	1116	0,13	18,4
Ø 800 mm, mörkgrått HPL laminat, stativ: vit alt. svart	5960		0,13	18,4
Ø 800 mm, mörkgrått HPL laminat, stativ: krom	6225		0,13	18,4
Ø 800 mm, mörkgrått HPL laminat, stativ: CbM*	6796		0,13	18,4
Ø 800 mm, vitpigmenterad askfanér, stativ: vit alt. svart	6173		0,13	18,4
Ø 800 mm, vitpigmenterad askfanér, stativ: krom	6438		0,13	18,4
Ø 800 mm, vitpigmenterad askfanér, stativ: CbM*	7009		0,13	18,4
Ø 800 mm, klarlackad ekfanér, stativ: vit alt. svart	6173		0,13	18,4
Ø 800 mm, klarlackad ekfanér, stativ: krom	6438		0,13	18,4
Ø 800 mm, klarlackad ekfanér, stativ: CbM*	7009		0,13	18,4
700x700 mm, vitt HPL laminat, stativ: vit alt. svart	6067	1162	0,11	18,1
700x700 mm, vitt HPL laminat, stativ: krom	6332	1162	0,11	18,1
700x700 mm, vitt HPL laminat, stativ: CbM*	6903	1162	0,11	18,1
700x700 mm, mörkgrått HPL laminat, stativ: vit alt. svart	6228		0,11	18,1
700x700 mm, mörkgrått HPL laminat, stativ: krom	6493		0,11	18,1
700x700 mm, mörkgrått HPL laminat, stativ: CbM*	7064		0,11	18,1
700x700 mm, vitpigmenterad askfanér, stativ: vit alt. svart	6573		0,11	18,1
700x700 mm, vitpigmenterad askfanér, stativ: krom	6838		0,11	18,1
700x700 mm, vitpigmenterad askfanér, stativ: CbM*	7409		0,11	18,1
700x700 mm, klarlackad ekfanér, stativ: vit alt. svart	6573		0,11	18,1
700x700 mm, klarlackad ekfanér, stativ: krom	6838		0,11	18,1
700x700 mm, klarlackad ekfanér, stativ: CbM*	7409		0,11	18,1
800x800 mm, vitt HPL laminat, stativ: vit alt. svart	6335	1215	0,13	20,4
800x800 mm, vitt HPL laminat, stativ: krom	6600	1215	0,13	20,4
800x800 mm, vitt HPL laminat, stativ: CbM*	7171	1215	0,13	20,4
800x800 mm, mörkgrått HPL laminat, stativ: vit alt. svart	6494		0,13	20,4
800x800 mm, mörkgrått HPL laminat, stativ: krom	6759		0,13	20,4
800x800 mm, mörkgrått HPL laminat, stativ: CbM*	7330		0,13	20,4
800x800 mm, vitpigmenterad askfanér, stativ: vit alt. svart	6972		0,13	20,4
800x800 mm, vitpigmenterad askfanér, stativ: krom	7237		0,13	20,4
800x800 mm, vitpigmenterad askfanér, stativ: CbM*	7808		0,13	20,4
800x800 mm, klarlackad ekfanér, stativ: vit alt. svart	6972		0,13	20,4
800x800 mm, klarlackad ekfanér, stativ: krom	7237		0,13	20,4
800x800 mm, klarlackad ekfanér, stativ: CbM*	7808		0,13	20,4

## Bord/Konferensbord

Utförande	Pris	Formica® Laminate	Volym m <sup>3</sup>	Vikt kg/st
1400x500 mm, vitt HPL laminat, stativ: vit alt. svart	7533	1460	0,12	26,5
1400x500 mm, vitt HPL laminat, stativ: krom	7933	1460	0,12	26,5
1400x500 mm, vitt HPL laminat, stativ: CbM*	8693	1460	0,12	26,5
1400x500 mm, mörkgrått HPL laminat, stativ: vit alt. svart	7692		0,12	26,5
1400x500 mm, mörkgrått HPL laminat, stativ: krom	8092		0,12	26,5
1400x500 mm, mörkgrått HPL laminat, stativ: CbM*	8852		0,12	26,5
1400x500 mm, vitpigmenterad askfanér, stativ: vit alt. svart	7773		0,12	26,5
1400x500 mm, vitpigmenterad askfanér, stativ: krom	8173		0,12	26,5
1400x500 mm, vitpigmenterad askfanér, stativ: CbM*	8933		0,12	26,5
1400x500 mm, klarlackad ekfanér, stativ: vit alt. svart	7773		0,12	26,5
1400x500 mm, klarlackad ekfanér, stativ: krom	8173		0,12	26,5
1400x500 mm, klarlackad ekfanér, stativ: CbM*	8933		0,12	26,5
1400x700 mm, vitt HPL laminat, stativ: vit alt. svart	7728	1536	0,15	36,8
1400x700 mm, vitt HPL laminat, stativ: krom	8326	1536	0,15	36,8
1400x700 mm, vitt HPL laminat, stativ: CbM*	9279	1536	0,15	36,8
1400x700 mm, mörkgrått HPL laminat, stativ: vit alt. svart	7889		0,15	36,8
1400x700 mm, mörkgrått HPL laminat, stativ: krom	8487		0,15	36,8
1400x700 mm, mörkgrått HPL laminat, stativ: CbM*	9440		0,15	36,8
1400x700 mm, vitpigmenterad askfanér, stativ: vit alt. svart	8102		0,15	36,8
1400x700 mm, vitpigmenterad askfanér, stativ: krom	8700		0,15	36,8
1400x700 mm, vitpigmenterad askfanér, stativ: CbM*	9653		0,15	36,8
1400x700 mm, klarlackad ekfanér, stativ: vit alt. svart	8102		0,15	36,8
1400x700 mm, klarlackad ekfanér, stativ: krom	8700		0,15	36,8
1400x700 mm, klarlackad ekfanér, stativ: CbM*	9653		0,15	36,8
1400x800 mm, vitt HPL laminat, stativ: vit alt. svart	8127	1605	0,17	39,2
1400x800 mm, vitt HPL laminat, stativ: krom	8725	1605	0,17	39,2
1400x800 mm, vitt HPL laminat, stativ: CbM*	9678	1605	0,17	39,2
1400x800 mm, mörkgrått HPL laminat, stativ: vit alt. svart	8288		0,17	39,2
1400x800 mm, mörkgrått HPL laminat, stativ: krom	8886		0,17	39,2
1400x800 mm, mörkgrått HPL laminat, stativ: CbM*	9839		0,17	39,2
1400x800 mm, vitpigmenterad askfanér, stativ: vit alt. svart	8632		0,17	39,2
1400x800 mm, vitpigmenterad askfanér, stativ: krom	9230		0,17	39,2
1400x800 mm, vitpigmenterad askfanér, stativ: CbM*	10183		0,17	39,2
1400x800 mm, klarlackad ekfanér, stativ: vit alt. svart	8632		0,17	39,2
1400x800 mm, klarlackad ekfanér, stativ: krom	9230		0,17	39,2
1400x800 mm, klarlackad ekfanér, stativ: CbM*	10183		0,17	39,2
1600x500 mm, vitt HPL laminat, stativ: vit alt. svart	7928	1536	0,13	28,7
1600x500 mm, vitt HPL laminat, stativ: krom	8328	1536	0,13	28,7
1600x500 mm, vitt HPL laminat, stativ: CbM*	9088	1536	0,13	28,7
1600x500 mm, mörkgrått HPL laminat, stativ: vit alt. svart	8089		0,13	28,7
1600x500 mm, mörkgrått HPL laminat, stativ: krom	8489		0,13	28,7
1600x500 mm, mörkgrått HPL laminat, stativ: CbM*	9249		0,13	28,7
1600x500 mm, vitpigmenterad askfanér, stativ: vit alt. svart	8302		0,13	28,7
1600x500 mm, vitpigmenterad askfanér, stativ: krom	8702		0,13	28,7
1600x500 mm, vitpigmenterad askfanér, stativ: CbM*	9462		0,13	28,7
1600x500 mm, klarlackad ekfanér, stativ: vit alt. svart	8302		0,13	28,7
1600x500 mm, klarlackad ekfanér, stativ: krom	8702		0,13	28,7
1600x500 mm, klarlackad ekfanér, stativ: CbM*	9462		0,13	28,7
1600x700 mm, vitt HPL laminat, stativ: vit alt. svart	8127	1605	0,17	39,7
1600x700 mm, vitt HPL laminat, stativ: krom	8725	1605	0,17	39,7
1600x700 mm, vitt HPL laminat, stativ: CbM*	9678	1605	0,17	39,7
1600x700 mm, mörkgrått HPL laminat, stativ: vit alt. svart	8288		0,17	39,7
1600x700 mm, mörkgrått HPL laminat, stativ: krom	8886		0,17	39,7
1600x700 mm, mörkgrått HPL laminat, stativ: CbM*	9839		0,17	39,7
1600x700 mm, vitpigmenterad askfanér, stativ: vit alt. svart	8632		0,17	39,7
1600x700 mm, vitpigmenterad askfanér, stativ: krom	9230		0,17	39,7
1600x700 mm, vitpigmenterad askfanér, stativ: CbM*	10183		0,17	39,7
1600x700 mm, klarlackad ekfanér, stativ: vit alt. svart	8632		0,17	39,7
1600x700 mm, klarlackad ekfanér, stativ: krom	9230		0,17	39,7
1600x700 mm, klarlackad ekfanér, stativ: CbM*	10183		0,17	39,7
1600x800 mm, vitt HPL laminat, stativ: vit alt. svart	8530	1681	0,18	42,5
1600x800 mm, vitt HPL laminat, stativ: krom	9128	1681	0,18	42,5
1600x800 mm, vitt HPL laminat, stativ: CbM*	10081	1681	0,18	42,5
1600x800 mm, mörkgrått HPL laminat, stativ: vit alt. svart	8690		0,18	42,5
1600x800 mm, mörkgrått HPL laminat, stativ: krom	9288		0,18	42,5
1600x800 mm, mörkgrått HPL laminat, stativ: CbM*	10241		0,18	42,5
1600x800 mm, vitpigmenterad askfanér, stativ: vit alt. svart	9166		0,18	42,5
1600x800 mm, vitpigmenterad askfanér, stativ: krom	9764		0,18	42,5
1600x800 mm, vitpigmenterad askfanér, stativ: CbM*	10717		0,18	42,5
1600x800 mm, klarlackad ekfanér, stativ: vit alt. svart	9166		0,18	42,5
1600x800 mm, klarlackad ekfanér, stativ: krom	9764		0,18	42,5
1600x800 mm, klarlackad ekfanér, stativ: CbM*	10717		0,18	42,5

## Bord/Konferensbord

Utförande	Pris	Formica® Laminate	Volym m <sup>3</sup>	Vikt kg/st
1800x500 mm, vitt HPL laminat, stativ: vit alt. svart	8329	1605	0,14	31,0
1800x500 mm, vitt HPL laminat, stativ: krom	8729	1605	0,14	31,0
1800x500 mm, vitt HPL laminat, stativ: CbM*	9489	1605	0,14	31,0
1800x500 mm, mörkgrått HPL laminat, stativ: vit alt. svart	8490		0,14	31,0
1800x500 mm, mörkgrått HPL laminat, stativ: krom	8890		0,14	31,0
1800x500 mm, mörkgrått HPL laminat, stativ: CbM*	9650		0,14	31,0
1800x500 mm, vitpigmenterad askfanér, stativ: vit alt. svart	8834		0,14	31,0
1800x500 mm, vitpigmenterad askfanér, stativ: krom	9234		0,14	31,0
1800x500 mm, vitpigmenterad askfanér, stativ: CbM*	9994		0,14	31,0
1800x500 mm, klarlackad ekfanér, stativ: vit alt. svart	8834		0,14	31,0
1800x500 mm, klarlackad ekfanér, stativ: krom	9234		0,14	31,0
1800x500 mm, klarlackad ekfanér, stativ: CbM*	9994		0,14	31,0
1800x700 mm, vitt HPL laminat, stativ: vit alt. svart	8530	1681	0,18	42,6
1800x700 mm, vitt HPL laminat, stativ: krom	9128	1681	0,18	42,6
1800x700 mm, vitt HPL laminat, stativ: CbM*	10081	1681	0,18	42,6
1800x700 mm, mörkgrått HPL laminat, stativ: vit alt. svart	8687		0,18	42,6
1800x700 mm, mörkgrått HPL laminat, stativ: krom	9285		0,18	42,6
1800x700 mm, mörkgrått HPL laminat, stativ: CbM*	10238		0,18	42,6
1800x700 mm, vitpigmenterad askfanér, stativ: vit alt. svart	9166		0,18	42,6
1800x700 mm, vitpigmenterad askfanér, stativ: krom	9764		0,18	42,6
1800x700 mm, vitpigmenterad askfanér, stativ: CbM*	10717		0,18	42,6
1800x700 mm, klarlackad ekfanér, stativ: vit alt. svart	9166		0,18	42,6
1800x700 mm, klarlackad ekfanér, stativ: krom	9764		0,18	42,6
1800x700 mm, klarlackad ekfanér, stativ: CbM*	10717		0,18	42,6
1800x800 mm, vitt HPL laminat, stativ: vit alt. svart	8929	1758	0,20	45,7
1800x800 mm, vitt HPL laminat, stativ: krom	9527	1758	0,20	45,7
1800x800 mm, vitt HPL laminat, stativ: CbM*	10480	1758	0,20	45,7
1800x800 mm, mörkgrått HPL laminat, stativ: vit alt. svart	9090		0,20	45,7
1800x800 mm, mörkgrått HPL laminat, stativ: krom	9688		0,20	45,7
1800x800 mm, mörkgrått HPL laminat, stativ: CbM*	10641		0,20	45,7
1800x800 mm, vitpigmenterad askfanér, stativ: vit alt. svart	9700		0,20	45,7
1800x800 mm, vitpigmenterad askfanér, stativ: krom	10298		0,20	45,7
1800x800 mm, vitpigmenterad askfanér, stativ: CbM*	11251		0,20	45,7
1800x800 mm, klarlackad ekfanér, stativ: vit alt. svart	9700		0,20	45,7
1800x800 mm, klarlackad ekfanér, stativ: krom	10298		0,20	45,7
1800x800 mm, klarlackad ekfanér, stativ: CbM*	11251		0,20	45,7
2100x900 mm, vitt HPL laminat, stativ: vit alt. svart	12140	1738	0,25	65,2
2100x900 mm, vitt HPL laminat, stativ: krom	12738	1738	0,25	65,2
2100x900 mm, vitt HPL laminat, stativ: CbM*	13691	1738	0,25	65,2
2100x900 mm, mörkgrått HPL laminat, stativ: vit alt. svart	12301		0,25	65,2
2100x900 mm, mörkgrått HPL laminat, stativ: krom	12899		0,25	65,2
2100x900 mm, mörkgrått HPL laminat, stativ: CbM*	13852		0,25	65,2
2100x900 mm, vitpigmenterad askfanér, stativ: vit alt. svart	12911		0,25	65,2
2100x900 mm, vitpigmenterad askfanér, stativ: krom	13509		0,25	65,2
2100x900 mm, vitpigmenterad askfanér, stativ: CbM*	14462		0,25	65,2
2100x900 mm, klarlackad ekfanér, stativ: vit alt. svart	12911		0,25	65,2
2100x900 mm, klarlackad ekfanér, stativ: krom	13509		0,25	65,2
2100x900 mm, klarlackad ekfanér, stativ: CbM*	14462		0,25	65,2
<b>TB350 tillbehör</b>				
krok: krom, vit alt. svart x1	317			
krok: CbM* x1	382			
krok: krom, vit alt. svart x2	380			
krok: CbM* x2	475			
krok: krom, vit alt. svart x4	572			
krok: CbM* x4	698			



## Bord/Konferensbord



Ø 500  
H 500/600/730/900/1100



Ø 600  
H 500/600/730/900/1100



Ø 800  
H 500/600/730/900

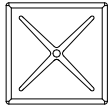

H 500/600/730/900  
B 700  
D 700

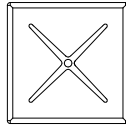

H 500/600/730/900  
B 800  
D 800

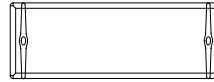

H 600/730/900/1100  
B 1400  
D 500



H 730/900  
B 1400  
D 700

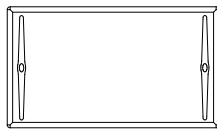

H 730/900  
B 1400  
D 800

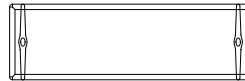

H 600/730/900/1100  
B 1600  
D 500



H 730/900  
B 1600  
D 700

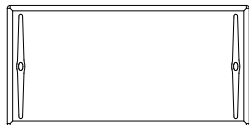

H 730/900  
B 1600  
D 800

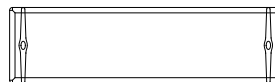

H 600/730/900/1100  
B 1800  
D 500

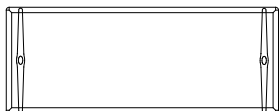

H 730/900  
B 1800  
D 700



H 730/900  
B 1800  
D 800

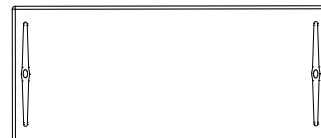

H 730/900  
B 2100  
D 900



H 55  
B 60  
D 10



D 500



D 690



Ø 520

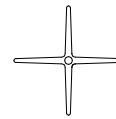

Ø 720

\*CbM = beige, senapsgul, rosa, rödororange, vinröd, stormblå, grön, grå, mörkgrå. Läs mer på sid 109.



## Bord/Konferensbord

### UNI fällbord

**Skiva:** 22 mm träfiber med rak kant alt. 22 MDF med fasad kant

**Skiva rak kant:** vitt alt. mörkgrått melamin, kantlist i abs, vit eller mörkgrå

**Skiva fasad kant:** vitpigmenterad askfanér, klarlackad ekfanér, vitt alt. mörkgrått HPL laminat

**Stativ:** stålrör, stålplåt och pressgjuten aluminium

**Ytbehandling:** Colours by Materia, CbM\*(7-15), svart(5) eller vit(3) pulverlack alt. krom

**Övrigt:** Fyra bromsade låsbara hjul. Pristillägg för färgat Formica® HPL laminat.

Annat träslag, ytbehandling (bets eller lack) och format offereras på begäran.

För mer info se materia.se/produkter



Utförande	Pris	Formica® Laminat	Volym m³	Vikt kg/st
<b>FB350 fällbord, rak kant</b>				
1400x800 mm, vitt melamin, stativ: vit alt. svart	7847		0,13	41,2
1400x800 mm, vitt melamin, stativ: krom	8445		0,13	41,2
1400x800 mm, vitt melamin, stativ: CbM*	9398		0,13	41,2
1400x800 mm, mörkgrått melamin, stativ: vit alt. svart	8140		0,13	41,2
1400x800 mm, mörkgrått melamin, stativ: krom	8738		0,13	41,2
1400x800 mm, mörkgrått melamin, stativ: CbM*	9691		0,13	41,2
1600x800 mm, vitt melamin, stativ: vit alt. svart	8286		0,14	44,4
1600x800 mm, vitt melamin, stativ: krom	8884		0,14	44,4
1600x800 mm, vitt melamin, stativ: CbM*	9837		0,14	44,4
1600x800 mm, mörkgrått melamin, stativ: vit alt. svart	8579		0,14	44,4
1600x800 mm, mörkgrått melamin, stativ: krom	9177		0,14	44,4
1600x800 mm, mörkgrått melamin, stativ: CbM*	10130		0,14	44,4
1800x800 mm, vitt melamin, stativ: vit alt. svart	8725		0,15	47,5
1800x800 mm, vitt melamin, stativ: krom	9323		0,15	47,5
1800x800 mm, vitt melamin, stativ: CbM*	10276		0,15	47,5
1800x800 mm, mörkgrått melamin, stativ: vit alt. svart	9018		0,15	47,5
1800x800 mm, mörkgrått melamin, stativ: krom	9616		0,15	47,5
1800x800 mm, mörkgrått melamin, stativ: CbM*	10569		0,15	47,5
<b>FB350 fällbord, fasad kant</b>				
1400x800 mm, vitt HPL laminat, stativ: vit alt. svart	10401	1605	0,13	42,2
1400x800 mm, vitt HPL laminat, stativ: krom	10999	1605	0,13	42,2
1400x800 mm, vitt HPL laminat, stativ: CbM*	11952	1605	0,13	42,2
1400x800 mm, mörkgrått HPL laminat, stativ: vit alt. svart	10562		0,13	42,2
1400x800 mm, mörkgrått HPL laminat, stativ: krom	11160		0,13	42,2
1400x800 mm, mörkgrått HPL laminat, stativ: CbM*	12113		0,13	42,2
1400x800 mm, vitpigmenterad askfanér, stativ: vit alt. svart	10906		0,13	42,2
1400x800 mm, vitpigmenterad askfanér, stativ: krom	11504		0,13	42,2
1400x800 mm, vitpigmenterad askfanér, stativ: CbM*	12457		0,13	42,2
1400x800 mm, klarlackad ekfanér, stativ: vit alt. svart	10906		0,13	42,2
1400x800 mm, klarlackad ekfanér, stativ: krom	11504		0,13	42,2
1400x800 mm, klarlackad ekfanér, stativ: CbM*	12457		0,13	42,2
1600x800 mm, vitt HPL laminat, stativ: vit alt. svart	10975	1681	0,14	45,6
1600x800 mm, vitt HPL laminat, stativ: krom	11573	1681	0,14	45,6
1600x800 mm, vitt HPL laminat, stativ: CbM*	12526	1681	0,14	45,6
1600x800 mm, mörkgrått HPL laminat, stativ: vit alt. svart	11135		0,14	45,6
1600x800 mm, mörkgrått HPL laminat, stativ: krom	11733		0,14	45,6
1600x800 mm, mörkgrått HPL laminat, stativ: CbM*	12686		0,14	45,6
1600x800 mm, vitpigmenterad askfanér, stativ: vit alt. svart	11611		0,14	45,6
1600x800 mm, vitpigmenterad askfanér, stativ: krom	12209		0,14	45,6
1600x800 mm, vitpigmenterad askfanér, stativ: CbM*	13162		0,14	45,6
1600x800 mm, klarlackad ekfanér, stativ: vit alt. svart	11611		0,14	45,6
1600x800 mm, klarlackad ekfanér, stativ: krom	12209		0,14	45,6
1600x800 mm, klarlackad ekfanér, stativ: CbM*	13162		0,14	45,6
1800x800 mm, vitt HPL laminat, stativ: vit alt. svart	11546	1758	0,15	48,5
1800x800 mm, vitt HPL laminat, stativ: krom	12144	1758	0,15	48,5
1800x800 mm, vitt HPL laminat, stativ: CbM*	13097	1758	0,15	48,5
1800x800 mm, mörkgrått HPL laminat, stativ: vit alt. svart	11707		0,15	48,5
1800x800 mm, mörkgrått HPL laminat, stativ: krom	12305		0,15	48,5
1800x800 mm, mörkgrått HPL laminat, stativ: CbM*	13258		0,15	48,5
1800x800 mm, vitpigmenterad askfanér, stativ: vit alt. svart	12317		0,15	48,5
1800x800 mm, vitpigmenterad askfanér, stativ: krom	12915		0,15	48,5
1800x800 mm, vitpigmenterad askfanér, stativ: CbM*	13868		0,15	48,5
1800x800 mm, klarlackad ekfanér, stativ: vit alt. svart	12317		0,15	48,5
1800x800 mm, klarlackad ekfanér, stativ: krom	12915		0,15	48,5
1800x800 mm, klarlackad ekfanér, stativ: CbM*	13868		0,15	48,5

## Bord/Konferensbord

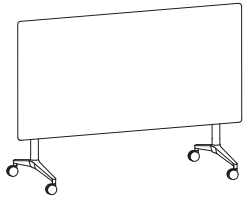

H 1120  
B 1400  
D 690



rak kant  
H 730  
B 1400  
D 800



rak kant  
H 730  
B 1600  
D 800



rak kant  
H 730  
B 1800  
D 800



fasad kant  
H 730  
B 1400  
D 800



fasad kant  
H 730  
B 1600  
D 800



fasad kant  
H 730  
B 1800  
D 800

\*CbM = beige, senapsgul, rosa, rödorange, vinröd, stormblå, grön, grå, mörkgrå. Läs mer på sid 109.



## Bord/Konferensbord

### UNI LARGE konferensbord

**Skiva:** 22 mm MDF, fasad kant

**Fanér/laminat:** vitpigmenterad askfanér, klarlackad ekfanér, vitt alt. mörkgrått HPL laminat

**Stativ:** stålrör, stålplåt och pressgjuten aluminium

**Ytbehandling:** Colours by Materia, CbM\*(7-15), svart(5) eller vit(3) pulverlack

**Tillbehör:** Elbestyckning inkl. 3m matningskabel, för specifikation se s.88.

Kabellucka i svart eller vitt.

**Övrigt:** Annat träslag, ytbehandling offereras (bets eller lack) och format offereras på begäran. För mer info se [materia.se/produkter](http://materia.se/produkter)



Utförande	Pris	Volym m <sup>3</sup>	Vikt kg/st
<b>KB350 konferensbord höjd 730/900</b>			
Ø 1100 mm, vitt HPL laminat, vit alt. svart	11345	0,30	34,0
Ø 1100 mm, vitt HPL laminat, CbM*	11941	0,30	34,0
Ø 1100 mm, mörkgrått HPL laminat, vit alt. svart	11584	0,30	34,0
Ø 1100 mm, mörkgrått HPL laminat, CbM*	12180	0,30	34,0
Ø 1100 mm, vitpigmenterad askfanér, vit alt. svart	11884	0,30	34,0
Ø 1100 mm, vitpigmenterad askfanér, CbM*	12480	0,30	34,0
Ø 1100 mm, klarlackad ekfanér, vit alt. svart	11884	0,30	34,0
Ø 1100 mm, klarlackad ekfanér, CbM*	12480	0,30	34,0
Ø 1250 mm, vitt HPL laminat, vit alt. svart	11685	0,40	39,0
Ø 1250 mm, vitt HPL laminat, CbM*	12281	0,40	39,0
Ø 1250 mm, mörkgrått HPL laminat, vit alt. svart	11924	0,40	39,0
Ø 1250 mm, mörkgrått HPL laminat, CbM*	12520	0,40	39,0
Ø 1250 mm, vitpigmenterad askfanér, vit alt. svart	12224	0,40	39,0
Ø 1250 mm, vitpigmenterad askfanér, CbM*	12820	0,40	39,0
Ø 1250 mm, klarlackad ekfanér, vit alt. svart	12224	0,40	39,0
Ø 1250 mm, klarlackad ekfanér, CbM*	12820	0,40	39,0
1100x2400 mm, vitt HPL laminat, vit alt. svart	15228	0,40	76,0
1100x2400 mm, vitt HPL laminat, CbM*	15945	0,40	76,0
1100x2400 mm, mörkgrått HPL laminat, vit alt. svart	15467	0,40	76,0
1100x2400 mm, mörkgrått HPL laminat, CbM*	16184	0,40	76,0
1100x2400 mm, vitpigmenterad askfanér, vit alt. svart	15767	0,40	76,0
1100x2400 mm, vitpigmenterad askfanér, CbM*	16484	0,40	76,0
1100x2400 mm, klarlackad ekfanér, vit alt. svart	15767	0,40	76,0
1100x2400 mm, klarlackad ekfanér, CbM*	16484	0,40	76,0
1200x2400 mm, vitt HPL laminat, vit alt. svart	15686	0,45	80,0
1200x2400 mm, vitt HPL laminat, CbM*	16403	0,45	80,0
1200x2400 mm, mörkgrått HPL laminat, vit alt. svart	15925	0,45	80,0
1200x2400 mm, mörkgrått HPL laminat, CbM*	16642	0,45	80,0
1200x2400 mm, vitpigmenterad askfanér, vit alt. svart	16225	0,45	80,0
1200x2400 mm, vitpigmenterad askfanér, CbM*	16942	0,45	80,0
1200x2400 mm, klarlackad ekfanér, vit alt. svart	16225	0,45	80,0
1200x2400 mm, klarlackad ekfanér, CbM*	16942	0,45	80,0
1100x3000 mm, vitt HPL laminat, vit alt. svart	20005	0,35	91,0
1100x3000 mm, vitt HPL laminat, CbM*	20722	0,35	91,0
1100x3000 mm, mörkgrått HPL laminat, vit alt. svart	20244	0,35	91,0
1100x3000 mm, mörkgrått HPL laminat, CbM*	20961	0,35	91,0
1100x3000 mm, vitpigmenterad askfanér, vit alt. svart	20544	0,35	91,0
1100x3000 mm, vitpigmenterad askfanér, CbM*	21261	0,35	91,0
1100x3000 mm, klarlackad ekfanér, vit alt. svart	20544	0,35	91,0
1100x3000 mm, klarlackad ekfanér, CbM*	21261	0,35	91,0
1200x3000 mm, vitt HPL laminat, vit alt. svart	20605	0,40	97,0
1200x3000 mm, vitt HPL laminat, CbM*	21322	0,40	97,0
1200x3000 mm, mörkgrått HPL laminat, vit alt. svart	20844	0,40	97,0
1200x3000 mm, mörkgrått HPL laminat, CbM*	21561	0,40	97,0
1200x3000 mm, vitpigmenterad askfanér, vit alt. svart	21144	0,40	97,0
1200x3000 mm, vitpigmenterad askfanér, CbM*	21861	0,40	97,0
1200x3000 mm, klarlackad ekfanér, vit alt. svart	21144	0,40	97,0
1200x3000 mm, klarlackad ekfanér, CbM*	21861	0,40	97,0
1100x3600 mm, vitt HPL laminat, vit alt. svart	21198	0,40	107,0
1100x3600 mm, vitt HPL laminat, CbM*	21915	0,40	107,0
1100x3600 mm, mörkgrått HPL laminat, vit alt. svart	21437	0,40	107,0
1100x3600 mm, mörkgrått HPL laminat, CbM*	22154	0,40	107,0
1100x3600 mm, vitpigmenterad askfanér, vit alt. svart	21737	0,40	107,0
1100x3600 mm, vitpigmenterad askfanér, CbM*	22454	0,40	107,0
1100x3600 mm, klarlackad ekfanér, vit alt. svart	21737	0,40	107,0
1100x3600 mm, klarlackad ekfanér, CbM*	22454	0,40	107,0
1200x3600 mm, vitt HPL laminat, vit alt. svart	21835	0,45	111,0
1200x3600 mm, vitt HPL laminat, CbM*	22552	0,45	111,0
1200x3600 mm, mörkgrått HPL laminat, vit alt. svart	22074	0,45	111,0
1200x3600 mm, mörkgrått HPL laminat, CbM*	22791	0,45	111,0

## Bord/Konferensbord

Utförande	Pris	Volym m <sup>3</sup>	Vikt kg/st
1200x3600 mm, vitpigmenterad askfanér, vit alt. svart	22374	0,45	111,0
1200x3600 mm, vitpigmenterad askfanér, CbM*	23091	0,45	111,0
1200x3600 mm, klarlackad ekfanér, vit alt. svart	22374	0,45	111,0
1200x3600 mm, klarlackad ekfanér, CbM*	23091	0,45	111,0

### tillbehör

4x el (Ø 1100, Ø 1250)	4957
2x el + 2x USB (A+C) (Ø 1100, Ø 1250 mm)	6688
1 x lucka vit alt. svart inkl. kabelkorg, (1100/1200x2400 mm)	2030
2 x lucka vit alt. svart inkl. kabelkorg, (1100/1200x3000/3600 mm)	3702
2x el + 1x data (RJ45+RJ45), (1100/1200x2400 mm), 1x lucka vit alt. svart	5076
2x el + 1x USB (A+C), (1100/1200x2400 mm), 1x lucka vit alt. svart	5433
4x el + 2x data (RJ45+RJ45), (1100/1200x3000/3600 mm), 2x lucka vit alt. svart	9495
4x el + 2x USB (A+C), (1100/1200x3000/3600 mm), 2x lucka vit alt. svart	10092

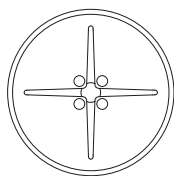

Ø 1100  
H 730/900

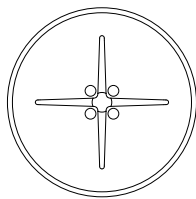

Ø 1250  
H 730/900

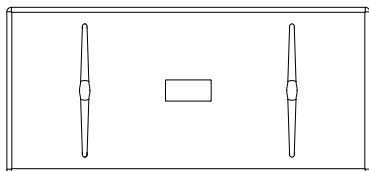

H 730/900  
B 2400  
D 1100

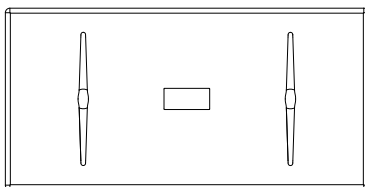

H 730/900  
B 2400  
D 1200

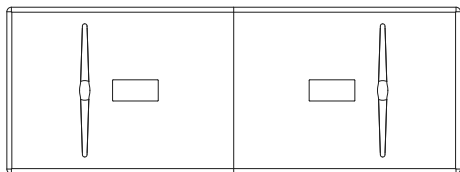

H 730/900  
B 3000  
D 1100

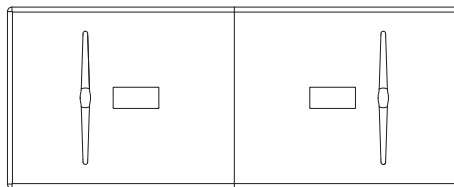

H 730/900  
B 3000  
D 1200

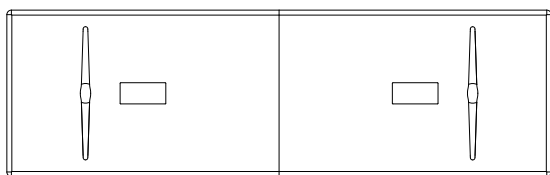

H 730/900  
B 3600  
D 1100

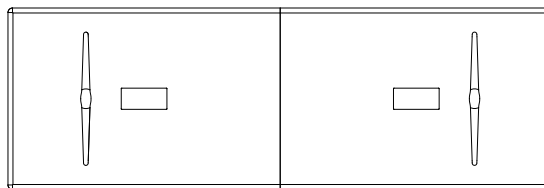

H 730/900  
B 3600  
D 1200

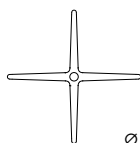

Ø 880



D 880

\*CbM = beige, senapsgul, rosa, rödororange, vinröd, stormblå, grön, grå, mörkgrå. Läs mer på sid 109.



## Bord/Konferensbord

### VAGABOND bord

**Skiva:** 22 mm träfiber

**Fanér/laminat:** vitpigmenterad askfanér, klarlackad ekfanér alt. vitt HPL laminat

**Stativ:** stålrör och stålplåt

**Ytbehandling:** Colours by Materia, CbM\*(7-15), svart(5) eller vit(3) pulverlack, rör i mattkrom

**Tillbehör:** Elbestyckning 2x el alt. 2x USB (A+C) alt. 1x el + 1x USB (A+C) inkl. matningskabel 3m. Tillbehörslåda och klädkrok i Colours by Materia, CbM\*(7-15), svart(5) eller vit(3) pulverlack. Whiteboard. Magneter x10 svarta eller vita.

**Övrigt:** Skivan kan monteras i höjd 730, 900 eller 1100 mm. 10 st magneter ingår.

Låsbara hjul x4. Vitt stativ har vita hjul + magneter, övriga färger har svarta hjul + magneter.

Annat träslag och ytbehandling (bets eller lack) offereras på begäran.

För mer info se [materia.se/produkter](http://materia.se/produkter)



Utförande	Pris	Volym m <sup>3</sup>	Vikt kg/st
<b>B920 bord</b>			
vitt HPL laminat, stativ: vit alt. svart	25166	0,78	104,2
vitt HPL laminat, stativ: CbM*	28715	0,78	104,2
vitpigmenterad askfanér, stativ: vit alt. svart	28041	0,78	104,2
vitpigmenterad askfanér, stativ: CbM*	31590	0,78	104,2
klarlackad ekfanér, stativ: vit alt. svart	28404	0,78	104,2
klarlackad ekfanér, stativ: CbM*	31953	0,78	104,2
<b>TB920 tillbehör</b>			
2x USB (A+C) inkl. matningskabel 3m	5191		
1 2x el inkl. matningskabel 3m	4526		
1x el + 1x USB (A+C) inkl. matningskabel 3m	4860		
upphängningsbeslag skärm, vit alt. svart	984		
upphängningsbeslag skärm, CbM*	1170		
tillbehörslåda, vit alt. svart	1827	0,04	4,9
tillbehörslåda, CbM*	2088		
whiteboard 600x450 mm	2871	0,04	2,8
whiteboard 600x700 mm (ej för H1100)	2871	0,04	3,9
magnet x10, vit alt. svart	209		
klädkrok x3, vit alt. svart	719		
klädkrok x3, CbM*	786		

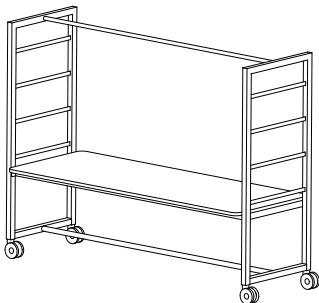

H skiva 730  
H 1890  
B 2500  
D 900

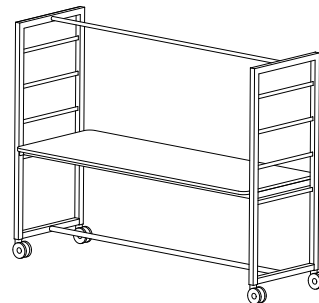

H skiva 900  
H 1890  
B 2500  
D 900

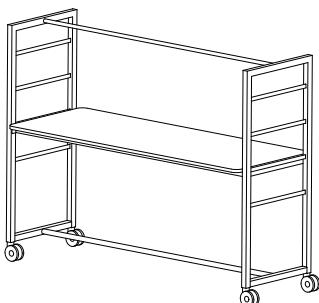

H skiva 1100  
H 1890  
B 2500  
D 900

eluttag skiva

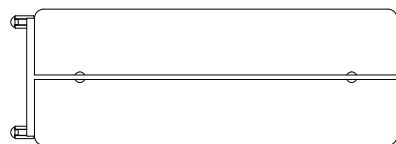

whiteboard  
H 450  
B 600



whiteboard  
H 700  
B 600



tillbehörslåda  
H 160  
B 670  
D 157

upphängningsbeslag



\*CbM = beige, senapsgul, rosa, rödororange, vinröd, stormblå, grön, grå, mörkgrå. Läs mer på sid 109.

## Bord/Konferensbord

### VAGABOND DUO bord

**Skiva:** 25 mm träfiber

**Fanér/laminat:** vitpigmenterad askfanér, klarlackad ekfanér alt. vitt HPL laminat

**Stativ:** stålrör och stålplåt

**Ytbehandling:** Colours by Materia, CbM\*(7-15), svart(5) eller vit(3) pulverlack, rör i matlkrom

**Tillbehör:** Elbestyckning 2x el alt. 2x USB (A+C) alt. 1x el + 1x USB (A+C) inkl. matningskabel 3m. Tillbehörslåda och klädkrok i Colours by Materia, CbM\*(7-15), svart(5) eller vit(3) pulverlack. Whiteboard. Magneter x10, vita eller svarta.

**Övrigt:** 10 st magneter ingår. Låsbara hjul x4. Vitt stativ har vita hjul + magneter, övriga färger har svarta hjul + magneter. Annat träslag och ytbehandling (bets eller lack) offereras på begäran. För mer info se materia.se/produkter



Utförande	Pris	Volym m <sup>3</sup>	Vikt kg/st
<b>B930 bord H730/900</b>			
vitt HPL laminat, stativ: vit alt. svart	25263	0,81	92,5
vitt HPL laminat, stativ: CbM*	28812	0,81	92,5
vitpigmenterad askfanér, stativ: vit alt. svart	27543	0,81	92,5
vitpigmenterad askfanér, stativ: CbM*	31092	0,81	92,5
klarlackad ekfanér, stativ: vit alt. svart	27715	0,81	92,5
klarlackad ekfanér, stativ: CbM*	31264	0,81	92,5
<b>TB920 tillbehör</b>			
2x USB (A+C) inkl. matningskabel 3m	5191		
2x el inkl. matningskabel 3m	4526		
1x el + 1x USB (A+C) inkl. matningskabel 3m	4860		
tillbehörslåda, vit alt. svart	1827	0,04	4,9
tillbehörslåda, CbM*	2088		
whiteboard 600x450 mm	2871	0,04	2,8
magnet x10, vit alt. svart	209		
klädkrok x3, vit alt. svart	719		
klädkrok x3, CbM*	786		

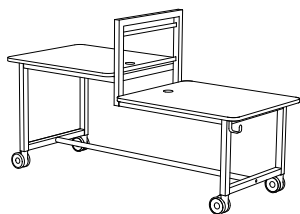

H skiva 730/900  
H 1300  
B 2200  
D 900

eluttag skiva

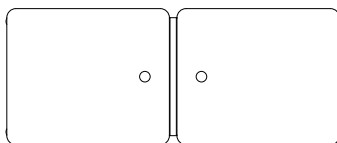

whiteboard  
H 450  
B 600



tillbehörslåda  
H 160  
B 670  
D 157

\*CbM = beige, senapsgul, rosa, rödororange, vinröd, stormblå, grön, grå, mörkgrå. Läs mer på sid 109.

MÖBELFAKTA



## Bord/Konferensbord

### VAGABOND PROJECT bord

**Skiva:** 25 mm träfiber

**Fanér/laminat:** vitpigmenterad askfanér, klarlackad ekfanér alt. vitt HPL laminat

**Stativ:** stålrör och stålplåt

**Ytbehandling:** Colours by Materia, CbM\*(7-15), svart(5) eller vit(3) pulverlack

**Tillbehör:** Nedfällad låda i skiva och Vagabond Office Kit (stor + liten låda + pennställ) i Colours by Materia, CbM\*(7-15), svart(5) eller vit(3) pulverlack.

Elbestyckning inkl. matningskabel 3m, se nedan.

**Övrigt:** Låsbara hjul x4. Vitt stativ har vita hjul, övriga färger har svarta hjul.

Annat träslag och ytbehandling (bets eller lack) offereras på begäran.

För mer info se [materia.se/produkter](http://materia.se/produkter)



Utförande	Pris	Volym m <sup>2</sup>	Vikt kg/st
<b>B950 bord</b>			
Ø 1400, vitt HPL laminat, stativ: vit alt. svart	11440	0,45	54,0
Ø 1400, vitt HPL laminat, stativ: CbM*	14824	0,45	54,0
Ø 1400, vitpigmenterad askfanér, stativ: vit alt. svart	13225	0,45	54,0
Ø 1400, vitpigmenterad askfanér, stativ: CbM*	16609	0,45	54,0
Ø 1400, klarlackad ekfanér, stativ: vit alt. svart	13348	0,45	54,0
Ø 1400, klarlackad ekfanér, stativ: CbM*	16732	0,45	54,0
1400x1400 mm, vitt HPL laminat, stativ: vit alt. svart	11994	0,45	60,0
1400x1400 mm, vitt HPL laminat, stativ: CbM*	15378	0,45	60,0
1400x1400 mm, vitpigmenterad askfanér, stativ: vit alt. svart	13779	0,45	60,0
1400x1400 mm, vitpigmenterad askfanér, stativ: CbM*	17163	0,45	60,0
1400x1400 mm, klarlackad ekfanér, stativ: vit alt. svart	13902	0,45	60,0
1400x1400 mm, klarlackad ekfanér, stativ: CbM*	17286	0,45	60,0
2400x1100 mm, vitt HPL laminat, stativ: vit alt. svart	13964	1,00	73,0
2400x1100 mm, vitt HPL laminat, stativ: CbM*	17348	1,00	73,0
2400x1100 mm, vitpigmenterad askfanér, stativ: vit alt. svart	15749	1,00	73,0
2400x1100 mm, vitpigmenterad askfanér, stativ: CbM*	19133	1,00	73,0
2400x1100 mm, klarlackad ekfanér, stativ: vit alt. svart	15872	1,00	73,0
2400x1100 mm, klarlackad ekfanér, stativ: CbM*	19256	1,00	73,0
<b>TB920 tillbehör</b>			
låda vit alt. svart (1400x1400, Ø 1400 mm)	1354		6,0
låda CbM* (1400x1400, Ø 1400 mm)	1600		6,0
låda vit alt. svart (2400x1100 mm)	1169		7,0
låda CbM* (2400x1100 mm)	1415		7,0
4x el inkl. matningskabel 3 m (1400x1400, Ø 1400 mm)	5535		
2x el + 2x USB (A+C) inkl. matningskabel 3 m (1400x1400, Ø 1400 mm)	6705		
4x el + låda vit alt. svart inkl. matningskabel 3 m (1400x1400, Ø 1400 mm)	6888		
4x el + låda CbM* inkl. matningskabel 3 m (1400x1400, Ø 1400 mm)	7134		
2x el + 2x USB (A+C) + låda vit alt. svart inkl. matningskabel 3 m (1400x1400, Ø 1400 mm)	8057		
2x el + 2x USB (A+C) + låda CbM* inkl. matningskabel 3 m (1400x1400, Ø 1400 mm)	8303		
4x el inkl. matningskabel 3 m (2400x1100 mm)	6150		
2x el + 2x USB (A+C) inkl. matningskabel 3 m (2400x1100 mm)	7318		
4x el + låda vit alt. svart inkl. matningskabel 3 m (2400x1100 mm)	7318		
4x el + låda CbM* inkl. matningskabel 3 m (2400x1100 mm)	7564		
2x el + 2x USB (A+C) + låda vit alt. svart inkl. matningskabel 3 m (2400x1100 mm)	8487		
2x el + 2x USB (A+C) + låda CbM* inkl. matningskabel 3 m (2400x1100 mm)	8733		
<b>TB9510 tillbehör</b>			
pennställ, vit alt. svart	302		0,4
pennställ, CbM*	363		0,4
lådinsats, liten, vit alt. svart	396		0,5
lådinsats, liten, CbM*	455		0,5
lådinsats, stor, vit alt. svart	455		1,0
lådinsats, stor, CbM*	518		1,0
<b>TB9520 tillbehör</b>			
pennställ, liten och stor låda, svart alt. vitlack	979		
pennställ, liten och stor låda, CbM*	1224		



**Bord/Konferensbord**

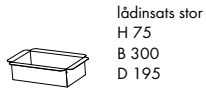
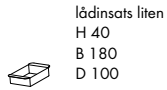
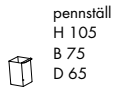
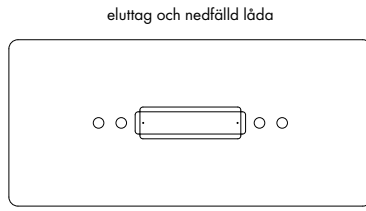
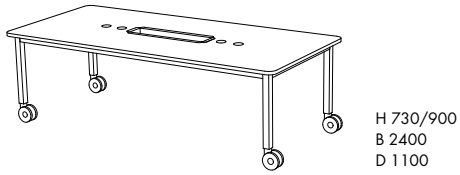
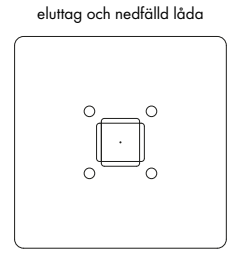
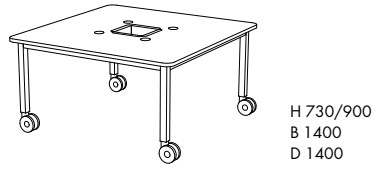
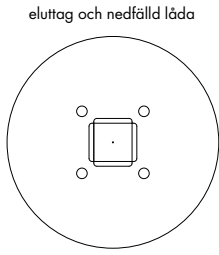
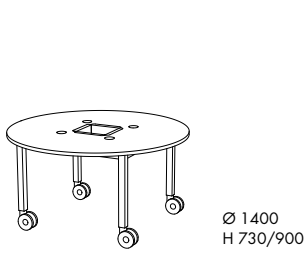

\*CbM = beige, senapsgul, rosa, rödororange, vinröd, stormblå, grön, grå, mörkgrå. Läs mer på sid 109.



## Bord/Konferensbord

### VAGABOND SCREEN bord

**Skiva:** 25 mm träfiber

**Fanér/laminat:** vitpigmenterad askfanér, klarlackad ekfanér alt. vitt HPL laminat

**Stativ:** stålrör och stålplåt

**Ytbehandling:** Colours by Materia, CbM\*(7-15), svart(5) eller vit(3) pulverlack

**Tillbehör:** Elbestyckning under skiva: 1x el. Elbestyckning på skiva: 3x el + 1x USB (A+A) + 1x data (HDMI+RJ45), svart eller vit lucka, inkl. matningskabel 3m. Tillbehörslåda, klädkrok och upphängningsbeslag för skärm i CbM\*(7-15), svart(5) eller vit(3) pulverlack. Tillbehörspåse i Kvadrat, Remix 3.

**Övrigt:** Låsbara hjul x4. Vitt stativ har vita hjul + magneter, övriga färger har svarta hjul + magneter. Annat träslag och ytbehandling (bets eller lack) offereras på begäran.

För mer info se [materia.se/produkter](http://materia.se/produkter)



Utförande	Pris	Volym m <sup>3</sup>	Vikt kg/st
<b>B940 bord</b>			
vitt HPL laminat, stativ: vit alt. svart	14145	0,55	74,0
vitt HPL laminat, stativ: CbM*	17589	0,55	74,0
vitpigmenterad askfanér, stativ: vit alt. svart	15621	0,55	74,0
vitpigmenterad askfanér, stativ: CbM*	19065	0,55	74,0
klarlackad ekfanér, stativ: vit alt. svart	15867	0,55	74,0
klarlackad ekfanér, stativ: CbM*	19311	0,55	74,0
<b>TB920 tillbehör</b>			
elbestyckning vit alt. svart inkl. matningskabel 3 m	5968		
upphängningsbeslag skärm, vit alt. svart	984		
upphängningsbeslag skärm, CbM*	1170		
tillbehörspåse i tyg Kvadrat Remix	984		
tillbehörslåda, vit alt. svart	1827	0,04	4,9
tillbehörslåda, CbM*	2088	0,04	4,9
whiteboard 600x450 mm	2871	0,04	2,8
whiteboard 600x700 mm	2871	0,04	3,9
magnet x10, vit alt. svart	209		
klädkrok x3, vit alt. svart	719		
klädkrok x3, CbM*	786		

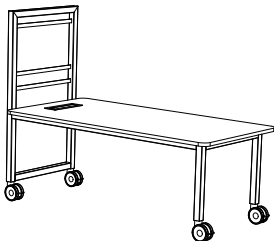

H skiva 730  
H 1500  
B 1950  
D 950

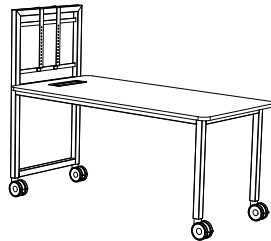

H skiva 900  
H 1500  
B 1950  
D 950

eluttag skiva



eluttag skiva och upphängningsbeslag



upphängnings-  
beslag



\*CbM = beige, senapsgul, rosa, rödororange, vinröd, stormblå, grön, grå, mörkgrå. Läs mer på sid 109.



## Klädförvaring

### ARRAY klädhängare/väggkrok

**Stativ:** stålror

**Krokar:** pressgjuten aluminium och TPE-plast

**Ytbehandling:** krom alt. svart(4) eller vit(1) pulverlack

**Övrigt:** För mer info se materia.se/produkter



Utförande	Pris	Volym m <sup>3</sup>	Vikt kg/st
<b>KL840 klädhängare/väggkrok</b>			
klädhängare golv: krom, ändavslut: vit alt. svart	4552	0,05	6,7
klädhängare golv: vit, ändavslut: vit	4233	0,05	6,7
klädhängare golv: svart, ändavslut: svart	4233	0,05	6,7
väggkrok: krom, ändavslut: vit alt. svart	1584	0,01	0,9
väggkrok: vit, ändavslut: vit	1551	0,01	0,9
väggkrok: svart, ändavslut: svart	1551	0,01	0,9

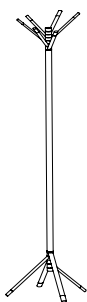

H 1860  
B 670  
D 670



H 185  
B 245  
D 195

### CACTUS klädhängare/väggkrok

**Fotplatta:** pressgjuten aluminium

**Stång/väggfäste:** stålror/pressgjuten aluminium

**Ytbehandling:** krom

**Krokar:** formsprutad polyamid

**Färg krok:** grön(29), svart(25) eller vit(26)

**Övrigt:** För mer info se materia.se/produkter

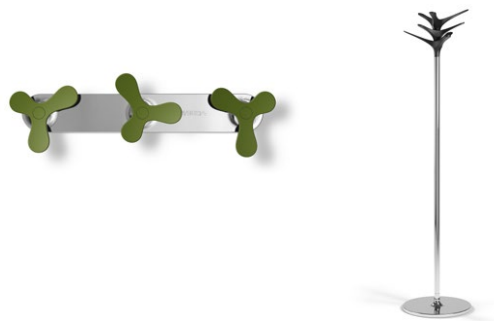

Utförande	Pris	Volym m <sup>3</sup>	Vikt kg/st
<b>KL740 klädhängare/väggkrok</b>			
klädhängare golv: vit, svart alt. grön, stång + fotplatta: krom	4015	0,08	6,8
väggkrok 1a: vit, svart alt. grön, väggfäste: krom	595	0,008	0,4
väggkrok 3a: vit, svart alt. grön, väggfäste: krom	956	0,02	0,7

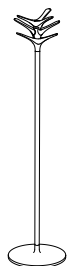

H 1800  
B 420  
D 420

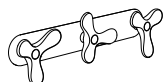

H 115  
B 370  
D 50



H 95  
B 95  
D 50

## Klädförvaring

**DOT** hatthylla/skohylla/kroklis/väggkrok inkl. dörrstopp

**Gavel:** stålplåt

**Ytbehandling:** svart(4) eller vit(1) pulverlack

**Hylla:** perforerad stålplåt

**Ytbehandling:** silvergrå(6) pulverlack

**Stång:** strängpressad aluminium

**Krokar:** polyacetal, grå

**Övrigt:** För mer info se [materia.se/produkter](http://materia.se/produkter)



Utförande	Pris	Volym m <sup>3</sup>	Vikt kg/st
<b>KL830 hatthylla/skohylla/kroklis/väggkrok inkl. dörrstopp</b>			
hatthylla, b 920 mm, 4+4 krokar	4534	0,13	8,0
påbyggnadsdel hatthylla, b 910 mm, 4+4 krokar	4158	0,13	8,0
hatthylla dubbel, b 920 mm, 4+4 krokar	6071	0,13	11,0
påbyggnadsdel hatthylla dubbel, b 910 mm, 4+4 krokar	5319	0,13	11,0
skohylla, b 920 mm	3250	0,08	6,0
påbyggnadsdel skohylla, b 910 mm	2945	0,08	6,0
kroklis, b 920 mm	1524	0,01	1,0
påbyggnadsdel kroklis, b 910 mm	1387	0,01	1,0
väggkrok/dörrstopp	744	0,01	1,0



H 340  
B 920/910  
D 340



H 340  
B 920/910  
D 340



H 200  
B 920/910  
D 340



H 80  
B 920/910  
D 65



H 62  
B 67  
D 95

**GOBBLE** klädhängare/väggkrok/knippe

**Krokar:** vit eller svart formsprutad TPE-plast fästa i elastiska band

**Stativ/väggplåt:** stål rör/stålplåt

**Ytbehandling klädhängare:** krom alt. svart(4) eller vit(1) pulverlack

**Ytbehandling väggkrok:** svart(4) eller vit(1) pulverlack

**Knippe:** gördel i svart eller offwhite läder och band försett med kardborre

**Övrigt:** För mer info se [materia.se/produkter](http://materia.se/produkter)



Utförande	Pris	Volym m <sup>3</sup>	Vikt kg/st
<b>KL970 klädhängare/väggkrok/knippe</b>			
klädhängare golv, 24 krokar	5952	0,05/2pkt	9,0
väggkrok, 2 krokar	759	0,01	0,5
väggkrok, 21 krokar	1640	0,01	1,5
knippe, 12 krokar	1114	0,003	0,2

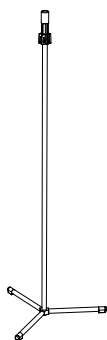

H 1970  
Ø 800



H 180  
B 90  
D 25

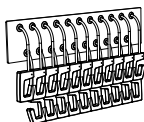

H 225  
B 360  
D 25



H 300  
B 130  
D 130

## Klädförvaring

### HANG UP galge

**Galge:** massivt trä

**Lack:** svart softtouch

**Krok:** ståltråd, mattkrom

**Övrigt:** Materia logotype, grafitgrå.

För mer info se [materia.se/produkter](https://materia.se/produkter)



Utförande	Pris
<b>TB900 galge</b>	
svart softtouch 20 st	1694
svart softtouch 1 st	181



H 240  
B 420  
D 25

### HANGER klädhängare

**Klädhängare:** plywood

**Krokar:** förzinkad ståltråd

**Stativ:** stålrör och stålplåt

**Ytbehandling:** vit(1) pulverlack

**Övrigt:** För mer info se [materia.se/produkter](https://materia.se/produkter)



Utförande	Pris	Volym m <sup>3</sup>	Vikt kg/st
<b>KL96050 klädhängare</b>			
klädhängare golv: vit, stativ: vitt	14288	0,21/3pkt	23,5

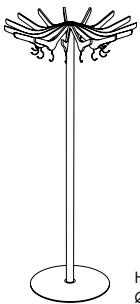

H 1845  
Ø 850

## Klädförvaring

**KROKUS** klädhängare/väggkrok

**Fotplatta:** plywood

**Stång/väggfäste:** stål rör/stålplåt

**Krokar:** formpressat trä

**Träslag/lack:** klarlackad björk, bok, ek alt. vitlack

**Ytbehandling:** svart(4), vit(1) eller silvergrå(6) pulverlack

**Övrigt:** För mer info se [materia.se/produkter](http://materia.se/produkter)

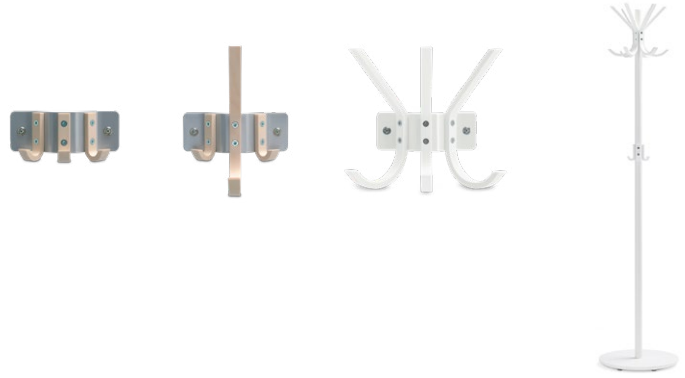

Utförande	Pris	Volym m <sup>3</sup>	Vikt kg/st
<b>KL800 klädhängare/väggkrok</b>			
klädhängare golv: björk alt. bok	5401	0,02/2pkt	9,0
klädhängare golv: vit	5664	0,02/2pkt	10,0
klädhängare golv: ek	5846	0,02/2pkt	11,0
väggkrok 3 små krokar: björk alt. bok	916	0,01	0,5
väggkrok 3 små krokar: vit	987	0,01	0,5
väggkrok 3 små krokar: ek	1016	0,01	0,5
väggkrok 1 stor + 2 små krokar: björk alt. bok	969	0,01	0,5
väggkrok 1 stor + 2 små krokar: vit	1043	0,01	0,5
väggkrok 1 stor + 2 små krokar: ek	1105	0,01	0,5
väggkrok 3 stora krokar: björk alt. bok	1042	0,01	0,5
väggkrok 3 stora krokar: vit	1142	0,01	0,5
väggkrok 3 stora krokar: ek	1237	0,01	0,5
väggkrok separat stor krok: björk alt. bok	278	0,01	0,5
väggkrok separat stor krok: vit	315	0,01	0,5
väggkrok separat stor krok: ek	341	0,01	0,5
väggkrok separat liten krok: björk alt. bok	207		0,1
väggkrok separat liten krok: vit	278		0,1
väggkrok separat liten krok: ek	307		0,1



H 1800  
Ø 395



H 85  
B 190  
D 75



H 255  
B 190  
D 170



H 255  
B 275  
D 170

## Tidskriftsställ

### KVADRAT tidskriftsställ

**Stomme:** formpressat trä

**Träslag/färg:** klarlackad björk- eller ekfanér alt. vitlack (golvsstående)

**Tidskriftshållare:** akrylplast, klar

**Stativ:** stålrör och stålplåt

**Ytbehandling:** krom alt. vit(1) eller silvergrå(6) pulverlack

**Övrigt:** Golvsående tidskriftsställ har vridbart stativ. Annat träslag och ytbehandling (bets eller lack) offereras på begäran. För mer info se [materia.se/produkter](http://materia.se/produkter)



Utförande	Pris	Volym m <sup>3</sup>	Vikt kg/st
<b>T8280 tidskriftsställ</b>			
tidskriftsställ golv: björkfanér, stativ: silvergrå alt. vit	10587	0,19/4pkt	23,5
tidskriftsställ golv: björkfanér, stativ: krom	12186	0,19/4pkt	23,5
tidskriftsställ golv: ekfanér, stativ: silvergrå alt. vit	10898	0,19/4pkt	23,5
tidskriftsställ golv: ekfanér, stativ: krom	12497	0,19/4pkt	23,5
tidskriftsställ golv: vit, stativ: silvergrå alt. vit	13343	0,19/4pkt	23,5
tidskriftsställ golv: vit, stativ: krom	14942	0,19/4pkt	23,5
tidskriftsställ vägg: björkfanér	7424	0,17	16,0
tidskriftsställ vägg: ekfanér	8012	0,17	16,0

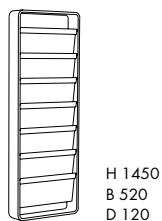
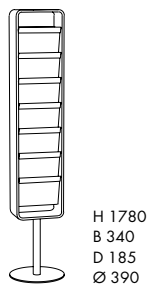

## Tidskriftsställ

### SUBWAY tidskriftsställ

**Stomme:** stålplåt

**Ytbehandling:** svart(4) eller vit(1) pulverlack

**Topplatta:** MDF, lackad svart eller vit

**Fot:** formgjuten betong

**Tillbehör:** Snurrplatta under fot och neodym-magneter.

**Övrigt:** Elastiska band, svarta eller vita.

För mer info se [materia.se/produkter](http://materia.se/produkter)



Utförande	Pris	Volym m <sup>3</sup>	Vikt kg/st
<b>T790 tidskriftsställ</b>			
pelare, 2:a	6085	0,46	53,0
pelare, 3:a	7156	0,63	58,0
pelare, 4:a	8260	0,76	63,0
pelare, 5:a	9361	0,91	66,5
pelare, 6:a	10466	1,06	71,5
<b>TB790 tillbehör</b>			
10-pack neodym-magneter	252		
snurrplatta	1556	0,01	3,4

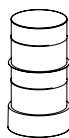

H 805  
Ø 440

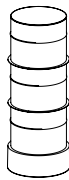

H 1125  
Ø 440

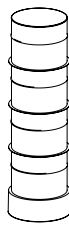

H 1445  
Ø 440

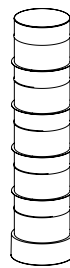

H 1765  
Ø 440

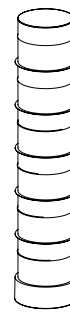

H 2085  
Ø 440



### VÅGSPEL tidskriftsställ

**Ram:** massivt trä

**Bågar:** formpressat trä

**Träslag/färg:** klarlackad björk alt. vitlack

**Rygg:** stålplåt

**Ytbehandling:** svart(4), vit(1) eller silvergrå(6) pulverlack

**Övrigt:** 500x1240 mm med 7 bågar även i ek.

Annat träslag och ytbehandling (bets eller lack) offereras på begäran.

För mer info se [materia.se/produkter](http://materia.se/produkter)



Utförande	Pris	Volym m <sup>3</sup>	Vikt kg/st
<b>T850 tidskriftsställ</b>			
tidskriftsställ vägg 1000x620 mm, 3 bågar: björk	5710	0,10	11,5
tidskriftsställ vägg 1000x620 mm, 3 bågar: vit	6400	0,10	11,5
tidskriftsställ vägg 500x1240 mm, 7 bågar: björk	6448	0,11	13,0
tidskriftsställ vägg 500x1240 mm, 7 bågar: ek alt. vit	7762	0,11	13,0

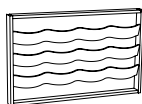

H 620  
B 1000  
D 110

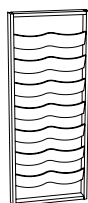

H 1240  
B 500  
D 110



## Papperskorgar

### **BIN** papperskorg

**Stomme:** spänstbehandlad stålplåt

**Lock:** trycksvarvad stålplåt

**Ytbehandling:** vit(1) pulverlack

**Övrigt:** Inre avfallsbehållare av formsprutad svart polypropen.

Volym 35 liter. För mer info se [materia.se/produkter](https://materia.se/produkter)



Utförande	Pris	Volym m <sup>3</sup>	Vikt kg/st
<b>PK97900 papperskorg</b> papperskorg	7798	0,21	9,5



H 700  
Ø 400

### **POP/POP MINI** papperskorg

**Stomme:** formsprutad polypropen

**Färg:** grå(31) alt. sofftouch svart(28)

**Lock:** polypropen (Pop + Pop Mini) alt. borstat rostfritt stål (Pop)

**Övrigt:** Volym 35 och 14 liter.

För mer info se [materia.se/produkter](https://materia.se/produkter)



Utförande	Pris	Volym m <sup>3</sup>	Vikt kg/st
<b>PK48150 papperskorg 35 liter</b>			
grå inkl. lock polypropen	3155	0,14	5,7
grå inkl. lock borstat rostfritt stål	3910	0,14	6,9
soff-touch svart inkl. lock polypropen	4066	0,14	5,7
soff-touch svart inkl. lock borstat rostfritt stål	4821	0,14	6,9
<b>PK4810 papperskorg 14 liter</b>			
grå inkl. lock polypropen	1496	0,05	2,3
soff-touch svart inkl. lock	1813	0,05	2,4

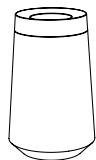

H 700  
Ø 430



H 500  
Ø 310

## Papperskorgar

### TRIO sorteringskär

**Stomme:** formpressat trä

**Träslag:** klarlackad björkfanér

**Lock:** stålplåt

**Ytbehandling:** silvergrå(ó) pulverlack

**Övrigt:** Avtagbar påshållare av elförzinkad ståltråd för tre påsar.

Botten av stålplåt. Volym 95 liter. Recyclingsymbol ingår, andra texter/symboler kan offereras. Annat träslag och ytbehandling (bets eller lack) offereras på begäran. För mer info se [materia.se/produkter](http://materia.se/produkter)



Utförande	Pris	Volym m <sup>3</sup>	Vikt kg/st
<b>PK87400 sorteringskär</b> sorteringskär, björkfanér	9179	0,21	14,0

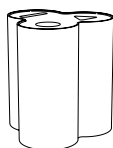

H 600  
B 560  
D 525



## Övrigt

### PICNIC plåtlåda

**Stomme:** stålplåt

**Ytbehandling:** Colours by Materia, CbM\*(7-15), svart(5) eller vit(3) pulverlack

**Tillbehör:** Elbestyckning 4x el alt. 2x el + 2x USB (A+C) inkl. matningskabel 3m.

**Övrigt:** För mer info se [materia.se/produkter](http://materia.se/produkter)



Utförande	Pris	Volym m <sup>3</sup>	Vikt kg/st
<b>TB7710 tillbehör</b>			
plåtlåda, vit alt. svart	897	0,05	1,4
plåtlåda, CbM*	1074	0,05	1,4
plåtlåda, vit alt. svart, 4x el inkl. matningskabel 3m	4001	0,05	2,0
plåtlåda, CbM*, 4x el inkl. matningskabel 3m	4181	0,05	2,0
plåtlåda, vit alt. svart, 2x el + 2x USB (A+C) inkl. matningskabel 3m	6150	0,05	2,0
plåtlåda, CbM*, 2x el + 2x USB (A+C) inkl. matningskabel 3m	6330	0,05	2,0

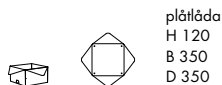

plåtlåda  
H 120  
B 350  
D 350



plåtlåda med el  
H 120  
B 350  
D 350

\*CbM = beige, senapsgul, rosa, rödorange, vinröd, stormblå, grön, grå, mörkgrå. Läs mer på sid 109.

### SUPPORTER serveringsvagn

**Stativ:** stålrör

**Ytbehandling:** krom

**Övrigt:** Skärbräda av massiv bok. Korkunderlägg. Fyra brickor av stålplåt, svart pulverlack. Flask- och värmeställ av ståltråd, krom.

För mer info se [materia.se/produkt](http://materia.se/produkt)



Utförande	Pris	Volym m <sup>3</sup>	Vikt kg/st
<b>TB20100 serveringsvagn</b>			
krom	6838	0,04	15,0



H 790  
B 750  
D 480

## Övrigt

### TOTAL stolsvagn

**Stativ:** stålrör och stålplåt

**Ytbehandling:** svart(5) pulverlack

**Övrigt:** Stolsvagnen fungerar till följande stolar: Anagram, Domino, och Neo Lite. Två fasta hjul samt två ledade, låsbara hjul.

För mer info se [materia.se/produkter](https://materia.se/produkter)



Utförande	Pris	Volym m <sup>3</sup>	Vikt kg/st
<b>TB980 tillbehör</b> stolsvagn	4060	0,15	24,0



H 990  
B 630  
D 950

### VAGABOND OFFICE KIT tillbehör

**Stomme:** stålplåt

**Ytbehandling:** Colours by Materia, CbM\*(7-15), svart(5) eller vit(3) pulverlack

**Övrigt:** Pennstället har korkskiva i botten. Tassar och skyddande filt till lådorna och pennstället är inkluderade. För mer info se [materia.se/produkter](https://materia.se/produkter)



Utförande	Pris	Vikt kg/st
<b>TB9510 tillbehör</b>		
pennställ, vit alt. svart	302	0,4
pennställ, CbM*	363	0,4
lådinsats, liten, vit alt. svart	396	0,5
lådinsats, liten, CbM*	455	0,5
lådinsats, stor, vit alt. svart	455	1,0
lådinsats, stor, CbM*	518	1,0
<b>TB9520 tillbehör</b>		
pennställ, liten och stor låda, svart alt. vitlack	979	
pennställ, liten och stor låda, CbM*	1224	

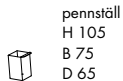

pennställ  
H 105  
B 75  
D 65



lådinsats liten  
H 40  
B 180  
D 100



lådinsats stor  
H 75  
B 300  
D 195

\*CbM = beige, senapsgul, rosa, rödorange, vinröd, stormblå, grön, grå, mörkgrå. Läs mer på sid 109.

## Prydnadskuddar

### AVEC kudde

**Stoppning:** polyesterfiber 400x400 mm

**Dekor:** 15 mm stickning

**Övrigt:** Begränsningar kan förekomma vid val av tyg och läder.

För rekommenderade tyger och läder per produkt, se [materia.se/produkter](https://materia.se/produkter)



Utförande	Pris inkl. tyg						Inkl. läder	Tyg i m	Läder i m <sup>2</sup>
	A	B	C	D	E	F			
<b>TB2200 AVEC</b>									
kudde 400x400 mm, sydd kant	1235	1266	1328	1430	1505	1610	1738	0,65	0,80

### COUTURE kudde

**Stoppning:** polyesterfiber 400x400 mm alt. 550x350 mm

**Dekor:** 1x knapp Ø 60 mm (400x400 mm), dekorband (550x350 mm)

**Övrigt:** Begränsningar kan förekomma vid val av tyg och läder.

För rekommenderade tyger och läder per produkt, se [materia.se/produkter](https://materia.se/produkter)



Utförande	Pris inkl. tyg						Inkl. läder	Tyg i m	Läder i m <sup>2</sup>
	A	B	C	D	E	F			
<b>TB450 Couture</b>									
kudde 400x400 mm, 1x knapp Ø 60 mm	1609	1637	1695	1789	1858	1955	2032	0,60	0,70
kudde 550x350 mm, med dekorband	1792	1840	1936	2093	2208	2369		1,00	

### LE MUR kudde

**Stoppning:** polyesterfiber 400x400 mm alt. dun 600x600 mm

**Dekor:** 1x knapp Ø 30 mm (400x400 mm)

**Övrigt:** Begränsningar kan förekomma vid val av tyg och läder.

För rekommenderade tyger och läder per produkt, se [materia.se/produkter](https://materia.se/produkter)



Utförande	Pris inkl. tyg						Inkl. läder	Tyg i m	Läder i m <sup>2</sup>
	A	B	C	D	E	F			
<b>TB300 Le Mur</b>									
kudde 400x400 mm, 1x knapp Ø 30 mm	1630	1658	1716	1810	1879	1976	2053	0,60	0,70
kudde 600x600 mm, dunkudde	1956	1997	2078	2212	2309	2446	2993	0,85	1,40

### MATERIA kudde

**Stoppning:** dun 500x500 mm

**Övrigt:** Begränsningar kan förekomma vid val av tyg och läder.

För rekommenderade tyger och läder per produkt, se [materia.se/produkter](https://materia.se/produkter)



Utförande	Pris inkl. tyg						Inkl. läder	Tyg i m	Läder i m <sup>2</sup>
	A	B	C	D	E	F			
<b>TB990 Materia</b>									
kudde 500x500 mm, dunkudde	1362	1395	1463	1572	1653	1766	1838	0,70	0,80

## Prydnadskuddar

### MULTI kudde

**Stoppning:** polyesterfiber 550x350 mm

**Dekor:** kantbotten runt om

**Övrigt:** Begränsningar kan förekomma vid val av tyg och läder.

För rekommenderade tyger och läder per produkt, se [materia.se/produkter](https://materia.se/produkter)



Utförande	Pris inkl. tyg						Inkl. läder	Tyg i m	Läder i m <sup>2</sup>
	A	B	C	D	E	F			
<b>TB710 Multi</b> kudde 550x350 mm, med kantbotten	2057	2127	2266	2494	2661	2894	1914	1,45	0,60

### POINT kudde

**Stoppning:** polyesterfiber 400x400 mm alt. 550x350 mm

**Dekor:** 1x knapp Ø 46 mm (400x400), 2x knapp Ø 46 mm (550x350)

**Övrigt:** Begränsningar kan förekomma vid val av tyg och läder.

För rekommenderade tyger/läder per produkt se [materia.se/produkter](https://materia.se/produkter)



Utförande	Pris inkl. tyg						Inkl. läder	Tyg i m	Läder i m <sup>2</sup>
	A	B	C	D	E	F			
<b>TB410 Point</b> kudde 400x400 mm, 1x knapp Ø 46 mm	1481	1509	1567	1661	1730	1827	1904	0,60	0,70
kudde 550x350 mm, 2x knapp Ø 46 mm	1670	1708	1785	1911	2003	2131	2306	0,80	1,00

### RE-FOLD kudde

**Stoppning:** silikoniserad bollfiber GRS, 450x450 mm, 550x350 mm alt. 600x600 mm

**Dekor:** mörkare nyans baksida samt övre bård framsida, ljusare nyans nedre del framsida

**Tygfärg:** beige, senapsgul, rosa, rödororange, vinröd, stormblå, grön, grå

**Övrigt:** Kläs endast med spilltyger. För mer info se [materia.se/produkter](https://materia.se/produkter)



Utförande	Pris
<b>TB970 Re-fold</b> kudde 450x450 mm, beige, senapsgul, rosa, rödororange, vinröd, stomblå, grön, grå	567
kudde 550x350 mm, beige, senapsgul, rosa, rödororange, vinröd, stomblå, grön, grå	670
kudde 600x600 mm, beige, senapsgul, rosa, rödororange, vinröd, stomblå, grön, grå	721

## Prisgrupper tyger och läder

Begränsningar kan förekomma vid val av tyger eller läder. Rekommenderade tyger per produkt se [materia.se/produkter](http://materia.se/produkter)  
Andra tyger/läder offereras på begäran. Vid insänt mönstrat tyg kan tygätgången bli större än vad som anges i prislistan,  
kontrollera med säljsupport, [order@materia.se](mailto:order@materia.se). Begär alltid offert vid delad klädsel.

Leverantör	Tyg/Läder	Tvättråd	Bredd cm
<b>PRISGRUPP A:</b>			
CAMIRA	Blazer <sup>MF</sup>	Kem	140
* CAMIRA	Synergy <sup>MF</sup>	Kem	140
* CAMIRA	Xtreme <sup>MF</sup>	60° C	140
FIDIVI	Radio <sup>T FR</sup>	60° C	140
* GABRIEL	Fame <sup>MF</sup>	Kem	140
* GABRIEL	Gaja Classic <sup>MF</sup>	Kem	140
* GABRIEL	Select <sup>MF</sup>	Kem	140
* GABRIEL	Step Melange <sup>T MF</sup>	60° C	140
* KVADRAT	Remix 3 <sup>MF</sup>	Kem	140
PUGI	Fenice <sup>MF</sup>	Kem	150
* SVENSSON	Ally <sup>MF</sup>	-	140
* SVENSSON	Macro	-	140
VESCOM	Acton <sup>FR</sup>	70° C	141

Leverantör	Tyg/Läder	Tvättråd	Bredd cm
<b>PRISGRUPP B:</b>			
* CAMIRA	Main Line Flax <sup>MF</sup>	Kem	140
* FIDIVI	Rustico <sup>T MF</sup>	60° C	140
* GABRIEL	Capture <sup>MF</sup>	Kem	140
* GABRIEL	Focus <sup>MF</sup>	Kem	140
* GABRIEL	Focus Melange <sup>MF</sup>	Kem	140
JÖRGENSEN	Silvertex <sup>V</sup>	-	137
JÖRGENSEN	Valencia <sup>V</sup>	-	137
SCAN APRIMA	Velvety <sup>FR</sup>	40° C	140
SVENSSON	Step <sup>MF</sup>	-	140

Leverantör	Tyg/Läder	Tvättråd	Bredd cm
<b>PRISGRUPP C:</b>			
* BOGESUNDS	Liv <sup>T MF</sup>	60° C	150
* BOGESUNDS	Morris <sup>T MF</sup>	60° C	150
GABRIEL	Morph <sup>MF</sup>	Kem	140
* GABRIEL	Passion	Kem	140
* GUDBRANDSDALENS	Bardal <sup>MF</sup>	Kem	140
PLASTIBERT	Joy <sup>V MF</sup>	-	140
SCAN APRIMA	Granit <sup>FR</sup>	Kem	140
* SVENSSON	Cody	Kem	140
* SVENSSON	Harper <sup>T MF</sup>	60° C	150
* SVENSSON	Node <sup>MF</sup>	-	140

Leverantör	Tyg/Läder	Tvättråd	Bredd cm
<b>PRISGRUPP D:</b>			
* GABRIEL	Crisp <sup>MF</sup>	Kem	140
* GABRIEL	Cyber <sup>MF</sup>	Kem	140
* GABRIEL	Focus Royal <sup>MF</sup>	Kem	140
* GUDBRANDSDALENS	Amdal <sup>MF</sup>	Kem	140
JÖRGENSEN	Puxx 1 <sup>V MF</sup>	-	145
JÖRGENSEN	Puxx 2 <sup>V MF</sup>	-	145
* KVADRAT	Atlas <sup>MF</sup>	Kem	140
* KVADRAT	Canvas 2 <sup>MF</sup>	Kem	140
ROMO/KIRKBY DESIGN	Crush	30° C	140
ROMO/KIRKBY DESIGN	Smooth <sup>FR</sup>	40° C	140
* SVENSSON	Ink <sup>MF</sup>	-	140
VESCOM	Auckland	70° C	141

Leverantör	Tyg/Läder	Tvättråd	Bredd cm
<b>PRISGRUPP E:</b>			
* GABRIEL	Mood <sup>MF</sup>	Kem	140
* GUDBRANDSDALENS	Heidal <sup>MF</sup>	Kem	150
* KVADRAT	Melange Nap <sup>MF</sup>	Kem	140
* KVADRAT	Re-wool <sup>MF</sup>	Kem	140
* KVADRAT	Steelcut 3 <sup>MF</sup>	Kem	140
* KVADRAT	Steelcut Trio 3 <sup>MF</sup>	Kem	140
ROMO/KIRKBY DESIGN	Fleck Eco	Kem	140
SVENSSON	Rami	-	140
SVENSSON	Rami Plus	-	140
VESCOM	Foster	70° C	141
VESCOM	Gamut <sup>MF</sup>	Kem	137

Leverantör	Tyg/Läder	Tvättråd	Bredd cm
<b>PRISGRUPP F:</b>			
* GABRIEL	Breeze Fusion <sup>MF</sup>	Kem	140
GUDBRANDSDALENS	Hemsedal	Kem	140
* KVADRAT	Fiord 2 <sup>MF</sup>	Kem	140
* KVADRAT	Foss <sup>MF</sup>	Kem	145
* KVADRAT	Hallingdal 65 <sup>MF</sup>	Kem	130
* KVADRAT	Jaali	Kem	140
* KVADRAT	Tonus 4	Kem	140
NEVOTEX	Barnum	Kem	140

### LÄDER

Leverantör	Tyg/Läder	Tvättråd	Bredd cm
ELMO SWEDEN	Elmosoft	-	m <sup>2</sup>
ELMO SWEDEN	Elmovintage	-	m <sup>2</sup>

<sup>MF</sup> Uppfyller Möbelfaktas tygkrav

<sup>T</sup> Trevira CS

<sup>V</sup> Vinyl

<sup>FR</sup> Flame retardant

\* = EU Ecolabel

## Produktöversikt pulverlack

	krom	silvergrå	svart	vit	beige NCS S 5010-Y30R	senapsgul NCS S 3050-Y10R	rosa NCS S 3020-Y80R	rödorange NCS S 4050-Y80R	vinröd NCS S 6030-R	stormblå NCS S 7010-B10G	grön NCS S 7010-G30Y	grå NCS S 5000-N	mörkgrå NCS S 8000-N
<b>Pallar/Barpallar</b>													
Anagram	X		X	X	X	X	X	X	X	X	X	X	X
Boullée	X												
Bönan	X	X	X										
Motus	X		X	X	X	X	X	X	X	X	X	X	X
Mr T	X												X
Neo	X	X	X	X									
Neo Lite	X	X	X	X	X	X	X	X	X	X	X	X	X
Patch													X
Picnic			X	X	X	X	X	X	X	X	X	X	X
Plektrum	X	X	X										
Plint	X	X	X	X									
Rocca	X		X	X	X	X	X	X	X	X	X	X	X
Stack	X	X	X	X									
<b>Stolar/ Konferensstolar</b>													
Anagram	X		X	X	X	X	X	X	X	X	X	X	X
Motus	X		X	X	X	X	X	X	X	X	X	X	X
Neo	X	X	X										
Neo Lite	X	X	X	X	X	X	X	X	X	X	X	X	X
Neo Lite Soft	X	X	X	X	X	X	X	X	X	X	X	X	X
Palette			X	X	X	X	X	X	X	X	X	X	X
Pax	X		X	X	X	X	X	X	X	X	X	X	X
Pilot			X	X	X	X	X	X	X	X	X	X	X
Yarn			X	X	X	X	X	X	X	X	X	X	X
<b>Bänkar/Fåtöljer/ Soffor</b>													
Alto	X		X	X	X	X	X	X	X	X	X	X	X
Ambient balkmöbel			X	X	X	X	X	X	X	X	X	X	X
Avant	X	X	X										
Avec	X	X	X										
Bon			X	X	X	X	X	X	X	X	X	X	X
Clip	X	X											
Cobble			X	X	X	X	X	X	X	X	X	X	X
Crest	X		X	X	X	X	X	X	X	X	X	X	X
Fat			X										
Le Mur	X	X	X										
Lean In	X		X	X									
Longo	X	X	X										
Mayflower balkmöbel		X											
Monolite	X	X	X	X	X	X	X	X	X	X	X	X	X
Multi	X			X									
Neo Lite	X		X	X	X	X	X	X	X	X	X	X	X
Neo Lite Soft	X		X	X	X	X	X	X	X	X	X	X	X
Oas			X	X	X	X	X	X	X	X	X	X	X
Omni	X		X	X									
Park			X										
Pax	X		X	X									
Picnic			X	X	X	X	X	X	X	X	X	X	X
Point	X	X	X										
Rho			X	X	X	X	X	X	X	X	X	X	X
Today dagbädd	X		X	X	X	X	X	X	X	X	X	X	X
Yarn				X	X	X	X	X	X	X	X	X	X
<b>Bord/ Konferensbord</b>													
Amore			X	X									
Ava			X	X									
Centrum	X	X		X									
Cobra	X												
Couture plåtbord			X	X	X	X	X	X	X	X	X	X	X
Crest	X		X	X	X	X	X	X	X	X	X	X	X
Curling			X	X									
Domino													X (fot)
Hal	X		X										
Hopper	X		X	X	X	X	X	X	X	X	X	X	X
Monolite	X	X	X	X	X	X	X	X	X	X	X	X	X
Nomad			X	X	X	X	X	X	X	X	X	X	X
Petite			X	X	X	X	X	X	X	X	X	X	X
Picnic			X	X	X	X	X	X	X	X	X	X	X







	krom	silvergrå	svart	vit	beige NCS S 5010-Y30R	senapsgul NCS S 3050-Y10R	rosa NCS S 3020-Y80R	rödorange NCS S 4050-Y80R	vinröd NCS S 6030-R	stormblå NCS S 7010-B10G	grön NCS S 7010-G30Y	grå NCS S 5000-N	mörkgrå NCS S 8000-N
<b>Bord/ Konferensbord</b>													
Uni	X		X	X	X	X	X	X	X	X	X	X	X
Uni fällbord	X		X	X	X	X	X	X	X	X	X	X	X
Uni Large			X	X	X	X	X	X	X	X	X	X	X
Vagabond			X	X	X	X	X	X	X	X	X	X	X
Vagabond Duo			X	X	X	X	X	X	X	X	X	X	X
Vagabond Project			X	X	X	X	X	X	X	X	X	X	X
Vagabond Screen			X	X	X	X	X	X	X	X	X	X	X
<b>Klädförvaring</b>													
Array	X		X	X									
Cactus	X												
Dot		X (hylla)	X	X									
Gobble	X		X	X									
Hanger				X									
Krokus		X	X	X									
<b>Tidskriftsställ</b>													
Kvadrat	X	X		X									
Subway			X	X									
Vägspel		X	X	X									
<b>Papperskorgar</b>													
Bin				X									
Trio		X											
<b>Övrigt</b>													
Picnic			X	X	X	X	X	X	X	X	X	X	X
Supporter	X												
Vagabond Office Kit			X	X	X	X	X	X	X	X	X	X	X

## Färgspecifikation för pulverlack och plast



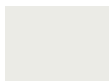
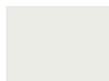





I översikten nedan finner du RAL- alt. NCS-kod för de pulverlack och plaster vi använder till våra produkter. För att hitta en produkts färgkod, utgå från den siffra som står tillsammans med färgen vid respektive produkt, exempel; vit(1). Uppdelningen är standardpulverlack 1-6, accentpulverlack 7-15 och plastkulörer 16-31.

Färgavvikelse kan förekomma, färgkoden är ungefärlig i förhållande till produkten. Notera också att färgåtergivning kan avvika från de fysiska produkterna.















### Standardpulverlack

NCS S 0502-Y GL85	RAL 9003 GL30	RAL 9003 GL10 (CbM*)	RAL 9005 GL25	RAL 9005 GL10 (CbM*)	RAL 9006 GL85
					
1. vitlack	2. vitlack	3. vitlack	4. svartlack	5. svartlack	6. silvergrå

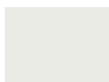
### Accentpulverlack

NCS S 5010-Y30R GL10 (CbM*)	NCS S 3050-Y10R GL10 (CbM*)	NCS S 3020-Y80R GL10 (CbM*)	NCS S 4050-Y80R GL10 (CbM*)	NCS S 6030-R GL10 (CbM*)	NCS S 7010-B10G GL10 (CbM*)	NCS S 7010-G30Y GL10 (CbM*)	NCS S 5000-N GL10 (CbM*)	NCS S 8000-N GL10 (CbM*)
								
7. beige	8. senapsgul	9. rosa	10. rödorange	11. vinröd	12. stormblå	13. grön	14. grå	15. mörkgrå

### Plastkulörer

NCS S 5010-Y30R (CbM*)	NCS S 3050-Y10R (CbM*)	NCS S 3020-Y80R (CbM*)	NCS S 4050-Y80R (CbM*)	NCS S 6030-R (CbM*)	NCS S 7010-B10G (CbM*)	NCS S 7010-G30Y (CbM*)	NCS S 5000-N (CbM*)	NCS S 8000-N (CbM*)
								
16. beige	17. senapsgul	18. rosa	19. rödorange	20. vinröd	21. stormblå	22. grön	23. grå	24. mörkgrå
RAL 9005*	RAL 9003*	NCS S 4020-B30G	NCS S 9000-N	NCS S 5040-G50Y	NCS S 1002-Y	RAL 7012		
								
25. svart	26. vit	27. dimturkos	28. svart	29. grön	30. vit	31. grå		

\*Ingår i Colours by Materia (CbM)

## Kundanpassning

De flesta produkter i vårt sortiment kan i relativt stor utsträckning kundanpassas för att möta ert behov. Nedan finns de mest frekventa anpassningarna vi tillhandahåller. När anpassningar görs sker även ett pristillägg.

### Soffor

Flera av våra soffor kan beställas i kundanpassad längd och med delad klädsel.

### Bord

De flesta av våra bord kan beställas i valfri kulör ur Formica® Colors lagersortiment. I vår prislista står det vilka bord det gäller samt gällande pristillägg per produkt. Även bordshöjd och format kan i de flesta fall anpassas.

### Pulverlack, stativ

Många av våra produkter kan beställas lackade i valfri RAL Classic kulör mot ett pristillägg (ej Pearl). I prislistan står det vilka produkter det gäller, noterat under respektive produkt.

För information och rådgivning gällande kundanpassningar, är du välkommen att kontakta vår säljsupport på [order@materia.se](mailto:order@materia.se), via chattfunktionen på vår hemsida eller ringa oss på +46 (0) 140 - 38 56 00.

## Materia re-loved

"Materia re-loved" är ett unikt återbruksprojekt där vi erbjuder oss att ta tillbaka Materia-möbler och tapetsera om dem. Produkten får sedan vår egna gröna tag som markerar att den ingår i Materias långsiktiga hållbarhetsarbete. Garanti tiden är naturligtvis densamma som för ny tillverkade produkter, fem år och gäller på vårt utförda arbete. Med "Materia re-loved" inte bara förlänger vi våra produkters livscykel, utan vi bidrar också till en bättre miljö och hållbar framtid.

Det urval av produkter som omfattas av återbruksprojektet "Materia re-loved" finns specificerade [här](#).

Har du ett projekt med ett mindre eller större antal möbler som du tror passar för "Materia re-loved", maila oss på [re-loved@materia.se](mailto:re-loved@materia.se) för information och prisuppgift eller ta kontakt med vår säljstöd genom våra andra kanaler.

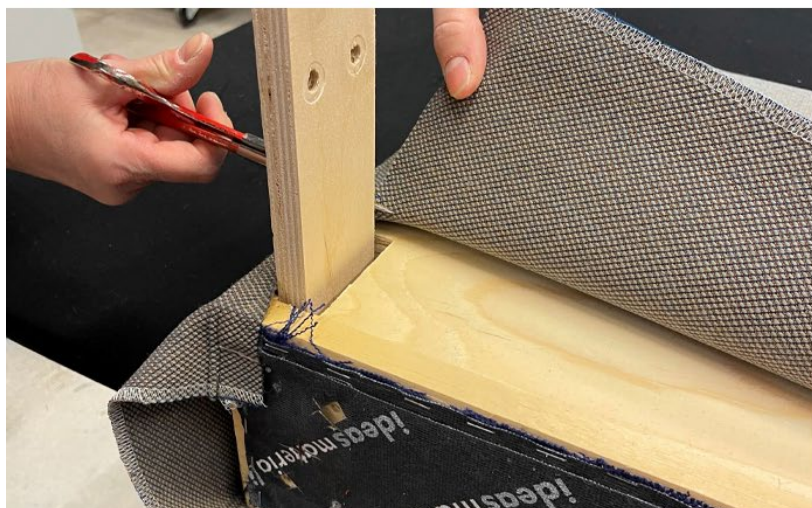



# Kontakta oss gärna

## **E-post**

info@materia.se  
order@materia.se

För ärenden gällande avvikelser  
vänligen e-posta oss på:  
claims@materia.se

## **Växel**

tel +46 (0)140 - 38 56 00  
fax +46 (0)140- 38 56 01

## **Postadress**

Materia AB  
Box 340  
SE-573 24 Tranås

## **Besöksadress**

Bredkärrsgatan 7  
Tranås

## **Huvudkontor/Showroom**

Materia AB  
Bredkärrsgatan 7  
SE-573 92 Tranås

## **Stockholm Showroom**

Sjömansinstitutet  
Katarinavägen 19  
SE-116 45 Stockholm

## **Göteborg Showroom**

Brand Design Center  
Sofierogatan 3G  
SE-412 51 Göteborg

## **Oslo Showroom**

Skøyen DesignCenter  
Drammensveien 130 C1  
NO-0277 Oslo

Vi reserverar oss för ev. avvikelser och tryckfel.





ideas materialized