

Seating & Tables

**Svenska SEK
exkl. moms**

Produktöversikt & prislista

2024 - 2025

Vägledande priser i SEK exkl. moms

Gäller fr.o.m den 1 februari 2024

Senast uppdaterad 22 januari 2024

Montana

SENAB

Färgmarkeringar och/eller symboler för hållbara alternativ i prislistan:

Mörkgrön markering eller symbol

Miljömärkt produkt – Möbler där hela den sammansatta varan har en typ 1 miljömärkning enligt ISO 14024 med Svanen, Möbelfakta, EU Ecolabel eller annan likvärdig märkning.

Ljusgrön markering eller symbol

Hållbarhetsmärkt produkt eller beståndsdel – Möbler där hela eller delar av den sammansatta varan är hållbarhetsmärkt, exempelvis med FSC, EU Ecolabel eller OEKO-TEX®. Leverantören ska kunna ge mer detaljerad information om vilka delar eller variationer som är hållbarhetsmärka vid begäran.

Orange markering eller symbol

Klimatberäknad produkt – Produkt med dokumenterad miljövarudeklaration (EPD) enligt ISO 14025.

Lila markering eller symbol

Produkt med återvunnet eller förnybart material (enligt definitionerna i ISO 14021). Leverantören ska kunna ge information om andel (%) återvunnet och/eller förnybart (biobaserat) vid begäran. Märkning av återvinningsbart material utgår.

Blå markering eller symbol

Demonterbar produkt – Produkt som är demonterbar till olika komponenter och beståndsdelar som i första hand möjliggör återbruk och i andra hand materialåtervinning när produkten nått sin fulla livslängd. Produkten ska vara designad för renovering, det vill säga att det ska vara enkelt att reparera och byta ut moduler, komponenter och beståndsdelar som slits över tid. Exempelvis ska ytskikt, som bordsskivor, textil och stoppning kunna tas isär, avlägsnas och ersättas med hjälp av vanligt förekommande manuella verktyg, ej specialverktyg. Enklare reparationer och utbytesarbeten ska kunna utföras av en lekman. Om det krävs fackmanakunskap för mer avancerade arbeten ska det framgå av anvisningarna som leverantören ska kunna ge vid begäran. Anvisningarna ska innehålla en sprängskiss, steg för steg beskrivning inklusive vilka verktyg som krävs samt hur möbelns ingående delar bör källsorteras.





CHAIRIK

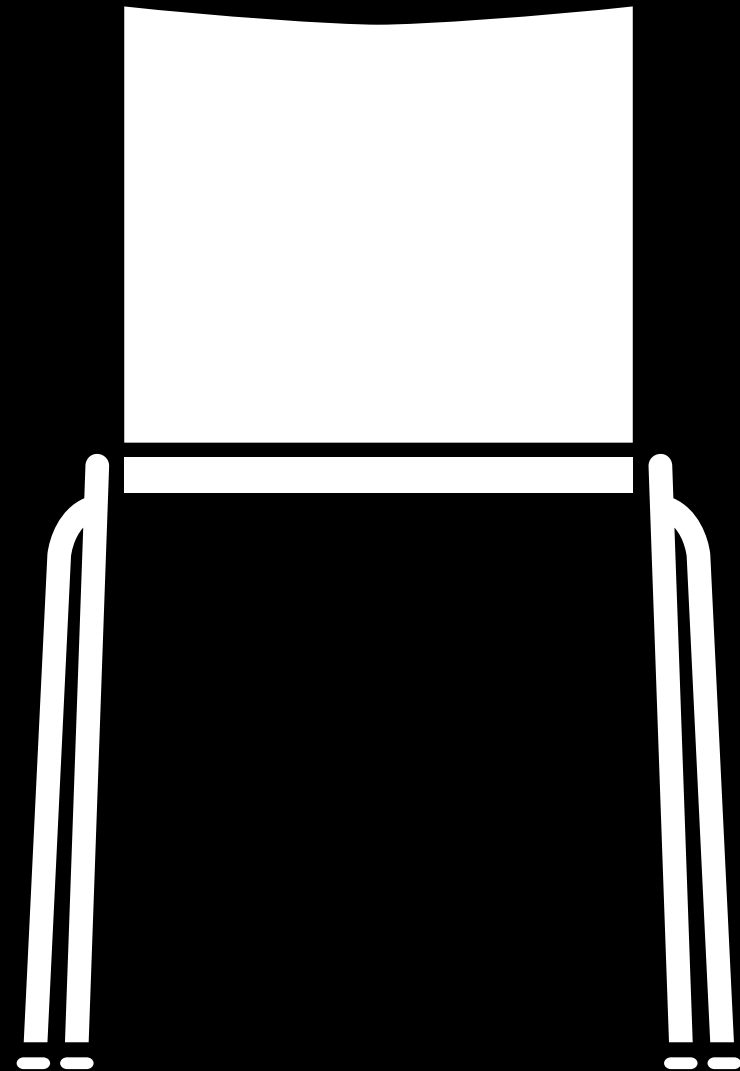

CHAIRIK Översikt



4-ben

07

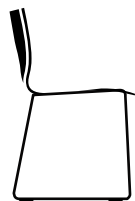

Mede

13



Starbase

19



Ytor

25

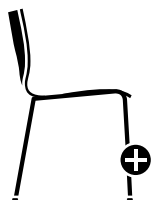

Ekstra features

28



Tillbehör & delar

29

CHAIRIK 101

CHAIRIK 4-ben

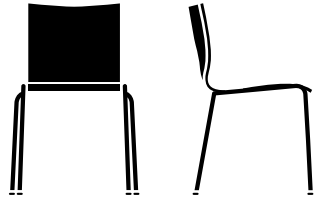

CH101

Ram

16 mm rör, krom eller pulverlackerad

Mått

H 75 x SH 45 x D 54 x B 50 cm

Certifikat och Testa

EU- Ecolable (endast melamin)

EN 16139

Oklädd

	Återvunnen PP	Melamin	Melamin Fanér
Oklädd	1 895	2 383	3 335

Klädd innersida, sits*

Prisgrupp

1 Stamskin Top, Xtreme, Valencia, Remix, Sabi, Cyber, Renewed Loop	3 262	3 749	4 701
2 Fame, Re-wool, Raas	3 340	3 828	4 780
3 Tonus, Steelcut, Steelcut Trio, Hallingdal, Umber	3 419	3 906	4 859
4 Ultra, Sierra, Organic, Dakar	3 498	3 985	4 937
5 Copenhagen, Savanne	4 127	4 615	5 567
6 Elegance	5 623	6 110	7 062

Ytterligare alternativ

Föberedelse för på/avklädsel å stolen (PP (polypropen)-, melamin & Fanér-skal)	611	611	611
--	-----	-----	-----

Klädd innersida, sits & rygg*

Prisgrupp

1 Stamskin Top, Xtreme, Valencia, Remix, Sabi, Cyber, Renewed Loop	3 963	4 450	5 403
2 Fame, Re-wool, Raas	4 129	4 616	5 568
3 Tonus, Steelcut, Steelcut Trio, Hallingdal, Umber	4 294	4 781	5 734
4 Ultra, Sierra, Organic, Dakar	4 460	4 947	5 899
5 Copenhagen, Savanne	5 388	5 875	6 828
6 Elegance	7 264	7 752	8 704

Helklädd

Prisgrupp

1 Stamskin Top, Xtreme, Valencia, Remix, Sabi, Cyber, Renewed Loop	3 881
2 Fame, Re-wool, Raas	4 144
3 Tonus, Steelcut, Steelcut Trio, Hallingdal, Umber	4 779
4 Ultra, Sierra, Organic, Dakar	5 073
5 Copenhagen, Savanne	7 017
6 Elegance	11 993

CHAIRIK 109

CHAIRIK 4-ben

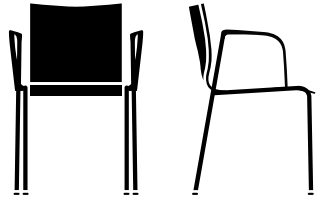

CH109

Ram

16 mm rör, krom med armstöd i polerat aluminium.

Mått

H 75 x SH 45 x D 54 x B 52 cm

Certifikat och Testa

EN 16139

Oklädd	Återvunnen PP	Melamin	Melamin Fanér
Oklädd	2 779	3 266	4 218

Klädd innersida, sits*

Prisgrupp

1 Stamskin Top, Xtreme, Valencia, Remix, Sabi, Cyber, Renewed Loop	4 145	4 632	5 585
2 Fame, Re-wool, Raas	4 224	4 711	5 663
3 Tonus, Steelcut, Steelcut Trio, Hallingdal, Umber	4 302	4 790	5 742
4 Ultra, Sierra, Organic, Dakar	4 381	4 868	5 821
5 Copenhagen, Savanne	5 011	5 498	6 450
6 Elegance	6 506	6 993	7 946

Ytterligare alternativ

Föberedelse för på/avklädsel å stolen (PP (polypropen)-, melamin & Fanér-skal)	611	611	611
--	-----	-----	-----

Klädd innersida, sits & rygg*

Prisgrupp

1 Stamskin Top, Xtreme, Valencia, Remix, Sabi, Cyber, Renewed Loop	4 847	5 334	6 286
2 Fame, Re-wool, Raas	5 012	5 499	6 452
3 Tonus, Steelcut, Steelcut Trio, Hallingdal, Umber	5 178	5 665	6 617
4 Ultra, Sierra, Organic, Dakar	5 343	5 830	6 783
5 Copenhagen, Savanne	6 271	6 758	7 711
6 Elegance	8 148	8 635	9 587

Helklädd

Prisgrupp

1 Stamskin Top, Xtreme, Valencia, Remix, Sabi, Cyber, Renewed Loop	4 764
2 Fame, Re-wool, Raas	5 027
3 Tonus, Steelcut, Steelcut Trio, Hallingdal, Umber	5 662
4 Ultra, Sierra, Organic, Dakar	5 956
5 Copenhagen, Savanne	7 901
6 Elegance	12 876

CHAIRIK 113

CHAIRIK 4-ben

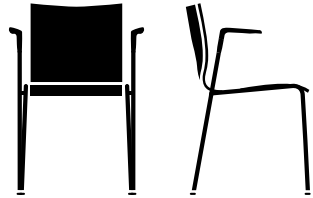

CH113

Ram

16 mm rör, krom med armstöd i polerat aluminium.

Mått

H 75 x SH 45 x D 54 x B 52 cm

Certifikat och Testa

EN 16139

Oklädd	Återvunnen PP	Melamin	Melamin Fanér
Oklädd	2 779	3 266	4 218

Klädd innersida, sits*

Prisgrupp

1 Stamskin Top, Xtreme, Valencia, Remix, Sabi, Cyber, Renewed Loop	4 145	4 632	5 585
2 Fame, Re-wool, Raas	4 224	4 711	5 663
3 Tonus, Steelcut, Steelcut Trio, Hallingdal, Umber	4 302	4 790	5 742
4 Ultra, Sierra, Organic, Dakar	4 381	4 868	5 821
5 Copenhagen, Savanne	5 011	5 498	6 450
6 Elegance	6 506	6 993	7 946

Ytterligare alternativ

Föberedelse för på/avklädsel å stolen (PP (polypropen)-, melamin & Fanér-skal)	611	611	611
--	-----	-----	-----

Klädd innersida, sits & rygg*

Prisgrupp

1 Stamskin Top, Xtreme, Valencia, Remix, Sabi, Cyber, Renewed Loop	4 847	5 334	6 286
2 Fame, Re-wool, Raas	5 012	5 499	6 452
3 Tonus, Steelcut, Steelcut Trio, Hallingdal, Umber	5 178	5 665	6 617
4 Ultra, Sierra, Organic, Dakar	5 343	5 830	6 783
5 Copenhagen, Savanne	6 271	6 758	7 711
6 Elegance	8 148	8 635	9 587

Helklädd

Prisgrupp

1 Stamskin Top, Xtreme, Valencia, Remix, Sabi, Cyber, Renewed Loop	4 764
2 Fame, Re-wool, Raas	5 027
3 Tonus, Steelcut, Steelcut Trio, Hallingdal, Umber	5 662
4 Ultra, Sierra, Organic, Dakar	5 956
5 Copenhagen, Savanne	7 901
6 Elegance	12 876

CHAIRIK 121XL

CHAIRIK 4-ben

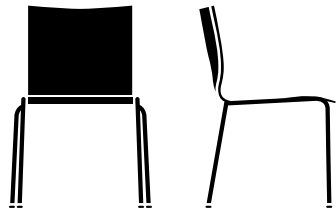

CH121XL

Ram

18 mm rör, krom eller pulverlackerad.

Mått

H 79 x SH 46 x D 58 x B 55 cm

Material

Skal: Polypropen Black och Snow, räfflad yta.

Certifikat och Testa

EN 16139

Oklädd	Polypropen	Melamin	Melamin Fanér
Oklädd	2 285	2 700	3 952

Klädd innersida, sits*

Prisgrupp

1 Stamskin Top, Xtreme, Valencia, Remix, Sabi, Cyber, Renewed Loop	3 734	4 149	5 402
2 Fame, Re-wool, Raas	3 813	4 228	5 480
3 Tonus, Steelcut, Steelcut Trio, Hallingdal, Umber	3 891	4 307	5 559
4 Ultra, Sierra, Organic, Dakar	3 970	4 385	5 638
5 Copenhagen, Savanne	5 136	5 551	6 803
6 Elegance	6 631	7 046	8 298

Ytterligare alternativ

Föberedelse för på/avklädsel å stolen (PP (polypropen)-, melamin & Fanér-skal)	611	611	611
--	-----	-----	-----

Klädd innersida, sits & rygg*

Prisgrupp

1 Stamskin Top, Xtreme, Valencia, Remix, Sabi, Cyber, Renewed Loop	4 404	4 819	6 072
2 Fame, Re-wool, Raas	4 570	4 985	6 237
3 Tonus, Steelcut, Steelcut Trio, Hallingdal, Umber	4 735	5 150	6 403
4 Ultra, Sierra, Organic, Dakar	4 901	5 316	6 568
5 Copenhagen, Savanne	6 009	6 425	7 677
6 Elegance	7 886	8 301	9 553

Helklädd

Prisgrupp

1 Stamskin Top, Xtreme, Valencia, Remix, Sabi, Cyber, Renewed Loop	4 486
2 Fame, Re-wool, Raas	4 749
3 Tonus, Steelcut, Steelcut Trio, Hallingdal, Umber	5 384
4 Ultra, Sierra, Organic, Dakar	5 678
5 Copenhagen, Savanne	7 623
6 Elegance	12 598

CHAIRIK 123XL

CHAIRIK 4-ben

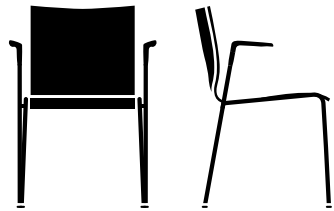

CH123XL

Ram

18 mm rör, krom med armstöd i polerat aluminium.

Mått

H 79 x SH 46 x D 58 x B 57 cm

Material

Skal: Polypropen Black och Snow, räfflad yta.

Certifikat och Testa

EN 16139

Oklädd	Polypropen	Melamin	Melamin Fanér
Oklädd	3 168	3 583	4 836

Klädd innersida, sits*

Prisgrupp

1 Stamskin Top, Xtreme, Valencia, Remix, Sabi, Cyber, Renewed Loop	4 617	5 032	6 285
2 Fame, Re-wool, Raas	4 696	5 111	6 363
3 Tonus, Steelcut, Steelcut Trio, Hallingdal, Umber	4 775	5 190	6 442
4 Ultra, Sierra, Organic, Dakar	4 853	5 269	6 521
5 Copenhagen, Savanne	6 019	6 434	7 686
6 Elegance	7 514	7 929	9 182

Ytterligare alternativ

Förberedelse för på/avklädsel å stolen (PP (polypropen)-, melamin & Fanér-skal)	611	611	611
---	-----	-----	-----

Klädd innersida, sits & rygg*

Prisgrupp

1 Stamskin Top, Xtreme, Valencia, Remix, Sabi, Cyber, Renewed Loop	5 288	5 703	6 955
2 Fame, Re-wool, Raas	5 453	5 868	7 121
3 Tonus, Steelcut, Steelcut Trio, Hallingdal, Umber	5 619	6 034	7 286
4 Ultra, Sierra, Organic, Dakar	5 784	6 199	7 452
5 Copenhagen, Savanne	6 893	7 308	8 560
6 Elegance	8 769	9 184	10 437

Helklädd

Prisgrupp

1 Stamskin Top, Xtreme, Valencia, Remix, Sabi, Cyber, Renewed Loop	5 369
2 Fame, Re-wool, Raas	5 632
3 Tonus, Steelcut, Steelcut Trio, Hallingdal, Umber	6 267
4 Ultra, Sierra, Organic, Dakar	6 562
5 Copenhagen, Savanne	8 506
6 Elegance	13 481

CHAIRIK 129XL

CHAIRIK 4-ben

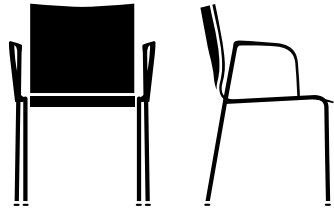

CH129XL

Ram

18 mm rör, krom med armstöd i polerat aluminium.

Mått

H 79 x SH 46 x D 58 x B 57 cm

Material

Skal: Polypropen Black och Snow, räfflad yta.

Certifikat och Testa

EN 16139

Oklädd

	Polypropen	Melamin	Melamin Fanér
Oklädd	3 168	3 583	4 836

Klädd innersida, sits*

Prisgrupp

1 Stamskin Top, Xtreme, Valencia, Remix, Sabi, Cyber, Renewed Loop	4 617	5 032	6 285
2 Fame, Re-wool, Raas	4 696	5 111	6 363
3 Tonus, Steelcut, Steelcut Trio, Hallingdal, Umber	4 775	5 190	6 442
4 Ultra, Sierra, Organic, Dakar	4 853	5 269	6 521
5 Copenhagen, Savanne	6 019	6 434	7 686
6 Elegance	7 514	7 929	9 182

Ytterligare alternativ

Föberedelse för på/avklädsel å stolen (PP (polypropen)-, melamin & Fanér-skal)	611	611	611
--	-----	-----	-----

Klädd innersida, sits & rygg*

Prisgrupp

1 Stamskin Top, Xtreme, Valencia, Remix, Sabi, Cyber, Renewed Loop	5 288	5 703	6 955
2 Fame, Re-wool, Raas	5 453	5 868	7 121
3 Tonus, Steelcut, Steelcut Trio, Hallingdal, Umber	5 619	6 034	7 286
4 Ultra, Sierra, Organic, Dakar	5 784	6 199	7 452
5 Copenhagen, Savanne	6 893	7 308	8 560
6 Elegance	8 769	9 184	10 437

Helklädd

Prisgrupp

1 Stamskin Top, Xtreme, Valencia, Remix, Sabi, Cyber, Renewed Loop	5 369
2 Fame, Re-wool, Raas	5 632
3 Tonus, Steelcut, Steelcut Trio, Hallingdal, Umber	6 267
4 Ultra, Sierra, Organic, Dakar	6 562
5 Copenhagen, Savanne	8 506
6 Elegance	13 481

CHAIRIK 107

CHAIRIK mede

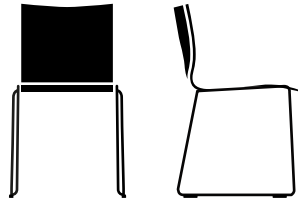

CH107

Ram

11 mm tråd, krom eller pulverlackerad.

Mått

H 77 x SH 46 x D 53 x B 47 cm

Certifikat och Testa

EU- Ecolable (kun Melamin)

EN 16139

Oklädd	Återvunnen PP	Melamin	Melamin Fanér
Oklädd	1 967	2 454	3 407

Klädd innersida, sits*

Prisgrupp

1 Stamskin Top, Xtreme, Valencia, Remix, Sabi, Cyber, Renewed Loop	3 334	3 821	4 773
2 Fame, Re-wool, Raas	3 412	3 900	4 852
3 Tonus, Steelcut, Steelcut Trio, Hallingdal, Umber	3 491	3 978	4 931
4 Ultra, Sierra, Organic, Dakar	3 570	4 057	5 009
5 Copenhagen, Savanne	4 199	4 686	5 639
6 Elegance	5 695	6 182	7 134

Ytterligare alternativ

Föberedelse för på/avklädsel å stolen (PP (polypropen)-, melamin & Fanér-skal)	611	611	611
--	-----	-----	-----

Klädd innersida, sits & rygg*

Prisgrupp

1 Stamskin Top, Xtreme, Valencia, Remix, Sabi, Cyber, Renewed Loop	4 035	4 522	5 475
2 Fame, Re-wool, Raas	4 201	4 688	5 640
3 Tonus, Steelcut, Steelcut Trio, Hallingdal, Umber	4 366	4 853	5 806
4 Ultra, Sierra, Organic, Dakar	4 532	5 019	5 971
5 Copenhagen, Savanne	5 460	5 947	6 899
6 Elegance	7 336	7 823	8 776

Helklädd

Prisgrupp

1 Stamskin Top, Xtreme, Valencia, Remix, Sabi, Cyber, Renewed Loop	3 952
2 Fame, Re-wool, Raas	4 216
3 Tonus, Steelcut, Steelcut Trio, Hallingdal, Umber	4 851
4 Ultra, Sierra, Organic, Dakar	5 145
5 Copenhagen, Savanne	7 089
6 Elegance	12 065

CHAIRIK 111

CHAIRIK mede

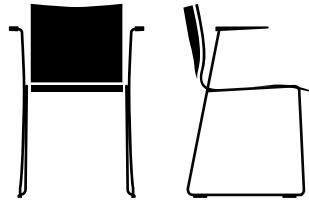

CH111

Ram

11 mm tråd, krom med polerade aluminium armstöd.

Mått

H 77 x SH 46 x D 53 x B 52 cm

Certifikat och Testa

EN 16139

Oklädd	Återvunnen PP	Melamin	Melamin Fanér
Oklädd	2 851	3 338	4 290

Klädd innersida, sits*

Prisgrupp

1 Stamskin Top, Xtreme, Valencia, Remix, Sabi, Cyber, Renewed Loop	4 217	4 704	5 657
2 Fame, Re-wool, Raas	4 296	4 783	5 735
3 Tonus, Steelcut, Steelcut Trio, Hallingdal, Umber	4 374	4 861	5 814
4 Ultra, Sierra, Organic, Dakar	4 453	4 940	5 893
5 Copenhagen, Savanne	5 083	5 570	6 522
6 Elegance	6 578	7 065	8 017

Ytterligare alternativ

Förberedelse för på/avklädsel å stolen (PP (polypropen)-, melamin & Fanér-skal)	611	611	611
---	-----	-----	-----

Klädd innersida, sits & rygg*

Prisgrupp

1 Stamskin Top, Xtreme, Valencia, Remix, Sabi, Cyber, Renewed Loop	4 918	5 406	6 358
2 Fame, Re-wool, Raas	5 084	5 571	6 524
3 Tonus, Steelcut, Steelcut Trio, Hallingdal, Umber	5 250	5 737	6 689
4 Ultra, Sierra, Organic, Dakar	5 415	5 902	6 855
5 Copenhagen, Savanne	6 343	6 830	7 783
6 Elegance	8 220	8 707	9 659

Helklädd

Prisgrupp

1 Stamskin Top, Xtreme, Valencia, Remix, Sabi, Cyber, Renewed Loop	4 836
2 Fame, Re-wool, Raas	5 099
3 Tonus, Steelcut, Steelcut Trio, Hallingdal, Umber	5 734
4 Ultra, Sierra, Organic, Dakar	6 028
5 Copenhagen, Savanne	7 973
6 Elegance	12 948

CHAIRIK 117

CHAIRIK Bar

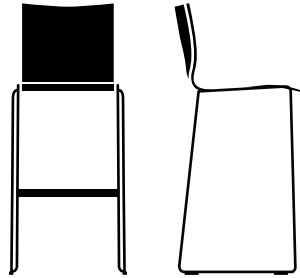

CH117

Ram

11 mm rör, krom eller pulverlackerad.

Mått

H 107 x SH 76 x D 53 x B 47 cm

Certifikat och Testa

EN 16139

	Återvunnen PP	Melamin	Melamin Fanér
Oklädd			
Oklädd	3 011	3 498	4 450
Klädd innersida, sits*			
Prisgrupp			
1 Stamskin Top, Xtreme, Valencia, Remix, Sabi, Cyber, Renewed Loop	4 377	4 864	5 817
2 Fame, Re-wool, Raas	4 456	4 943	5 895
3 Tonus, Steelcut, Steelcut Trio, Hallingdal, Umber	4 534	5 022	5 974
4 Ultra, Sierra, Organic, Dakar	4 613	5 100	6 053
5 Copenhagen, Savanne	5 243	5 730	6 682
6 Elegance	6 738	7 225	8 178
Ytterligare alternativ			
Föberedelse för på/avklädsel å stolen (PP (polypropen)-, melamin & Fanér-skal)	611	611	611
Klädd innersida, sits & rygg*			
Prisgrupp			
1 Stamskin Top, Xtreme, Valencia, Remix, Sabi, Cyber, Renewed Loop	5 079	5 566	6 518
2 Fame, Re-wool, Raas	5 244	5 731	6 684
3 Tonus, Steelcut, Steelcut Trio, Hallingdal, Umber	5 410	5 897	6 849
4 Ultra, Sierra, Organic, Dakar	5 575	6 062	7 015
5 Copenhagen, Savanne	6 503	6 990	7 943
6 Elegance	8 380	8 867	9 819
Helklädd			
Prisgrupp			
1 Stamskin Top, Xtreme, Valencia, Remix, Sabi, Cyber, Renewed Loop		4 996	
2 Fame, Re-wool, Raas		5 259	
3 Tonus, Steelcut, Steelcut Trio, Hallingdal, Umber		5 894	
4 Ultra, Sierra, Organic, Dakar		6 188	
5 Copenhagen, Savanne		8 133	
6 Elegance		13 108	

CHAIRIK 119

CHAIRIK Counter

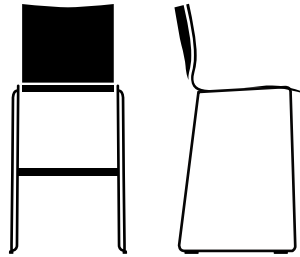

CH119

Ram

11 mm rör, krom eller pulverlackerad.

Mått

H 98 x SH 68 x D 52 x B 47 cm

Certifikat och Testa

EN 16139

Oklädd

	Återvunnen PP	Melamin	Melamin Fanér
Oklädd	3 011	3 498	4 450

Klädd innersida, sits*

Prisgrupp

1 Stamskin Top, Xtreme, Valencia, Remix, Sabi, Cyber, Renewed Loop	4 377	4 864	5 817
2 Fame, Re-wool, Raas	4 456	4 943	5 895
3 Tonus, Steelcut, Steelcut Trio, Hallingdal, Umber	4 534	5 022	5 974
4 Ultra, Sierra, Organic, Dakar	4 613	5 100	6 053
5 Copenhagen, Savanne	5 243	5 730	6 682
6 Elegance	6 738	7 225	8 178

Ytterligare alternativ

Föberedelse för på/avklädsel å stolen (PP (polypropen)-, melamin & Fanér-skal)	611	611	611
--	-----	-----	-----

Klädd innersida, sits & rygg*

Prisgrupp

1 Stamskin Top, Xtreme, Valencia, Remix, Sabi, Cyber, Renewed Loop	5 079	5 566	6 518
2 Fame, Re-wool, Raas	5 244	5 731	6 684
3 Tonus, Steelcut, Steelcut Trio, Hallingdal, Umber	5 410	5 897	6 849
4 Ultra, Sierra, Organic, Dakar	5 575	6 062	7 015
5 Copenhagen, Savanne	6 503	6 990	7 943
6 Elegance	8 380	8 867	9 819

Helklädd

Prisgrupp

1 Stamskin Top, Xtreme, Valencia, Remix, Sabi, Cyber, Renewed Loop	4 996
2 Fame, Re-wool, Raas	5 259
3 Tonus, Steelcut, Steelcut Trio, Hallingdal, Umber	5 894
4 Ultra, Sierra, Organic, Dakar	6 188
5 Copenhagen, Savanne	8 133
6 Elegance	13 108

CHAIRIK 127XL

CHAIRIK mede

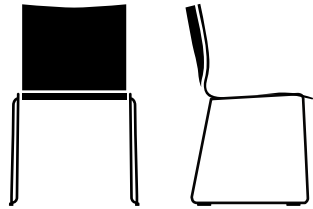

CH127XL

Ram

11 mm tråd, krom eller pulverlackerad.

Mått

H 80 x SH 46 x D 57 x B 52 cm

Material

Skal: Polypropen Black och Snow, räfflad yta.

Certifikat och Testa

EN 16139

Oklädd	Polypropen	Melamin	Melamin Fanér
Oklädd	2 111	2 526	3 779

Klädd innersida, sits*

Prisgrupp

1 Stamskin Top, Xtreme, Valencia, Remix, Sabi, Cyber, Renewed Loop	3 560	3 975	5 228
2 Fame, Re-wool, Raas	3 639	4 054	5 307
3 Tonus, Steelcut, Steelcut Trio, Hallingdal, Umber	3 718	4 133	5 385
4 Ultra, Sierra, Organic, Dakar	3 796	4 212	5 464
5 Copenhagen, Savanne	4 962	5 377	6 629
6 Elegance	6 457	6 872	8 125

Ytterligare alternativ

Föberedelse för på/avklädsel å stolen (PP (polypropen)-, melamin & Fanér-skal)	611	611	611
--	-----	-----	-----

Klädd innersida, sits & rygg*

Prisgrupp

1 Stamskin Top, Xtreme, Valencia, Remix, Sabi, Cyber, Renewed Loop	4 231	4 646	5 898
2 Fame, Re-wool, Raas	4 396	4 811	6 064
3 Tonus, Steelcut, Steelcut Trio, Hallingdal, Umber	4 562	4 977	6 229
4 Ultra, Sierra, Organic, Dakar	4 727	5 142	6 395
5 Copenhagen, Savanne	5 836	6 251	7 503
6 Elegance	7 712	8 127	9 380

Helklädd

Prisgrupp

1 Stamskin Top, Xtreme, Valencia, Remix, Sabi, Cyber, Renewed Loop	4 312
2 Fame, Re-wool, Raas	4 575
3 Tonus, Steelcut, Steelcut Trio, Hallingdal, Umber	5 210
4 Ultra, Sierra, Organic, Dakar	5 505
5 Copenhagen, Savanne	7 449
6 Elegance	12 424

CHAIRIK 128XL

CHAIRIK mede

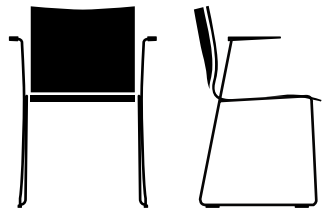

CH128XL

Ram

11 mm tråd, polerad krom med polerade aluminium armstöd.

Mått

H 80 x SH 46 x D 57 x B 57 cm

Material

Skal: Polypropen Black och Snow, räfflad yta.

Certifikat och Testa

EN 16139

Oklädd	Polypropen	Melamin	Melamin Fanér
Oklädd	2 995	3 410	4 662

Klädd innersida, sits*

Prisgrupp

1 Stamskin Top, Xtreme, Valencia, Remix, Sabi, Cyber, Renewed Loop	4 444	4 859	6 111
2 Fame, Re-wool, Raas	4 522	4 937	6 190
3 Tonus, Steelcut, Steelcut Trio, Hallingdal, Umber	4 601	5 016	6 269
4 Ultra, Sierra, Organic, Dakar	4 680	5 095	6 347
5 Copenhagen, Savanne	5 845	6 260	7 513
6 Elegance	7 340	7 756	9 008

Ytterligare alternativ

Förberedelse för på/avklädsel å stolen (PP (polypropen)-, melamin & Fanér-skal)	611	611	611
---	-----	-----	-----

Klädd innersida, sits & rygg*

Prisgrupp

1 Stamskin Top, Xtreme, Valencia, Remix, Sabi, Cyber, Renewed Loop	5 114	5 529	6 781
2 Fame, Re-wool, Raas	5 279	5 695	6 947
3 Tonus, Steelcut, Steelcut Trio, Hallingdal, Umber	5 445	5 860	7 112
4 Ultra, Sierra, Organic, Dakar	5 610	6 026	7 278
5 Copenhagen, Savanne	6 719	7 134	8 387
6 Elegance	8 595	9 011	10 263

Helklädd

Prisgrupp

1 Stamskin Top, Xtreme, Valencia, Remix, Sabi, Cyber, Renewed Loop	5 195
2 Fame, Re-wool, Raas	5 458
3 Tonus, Steelcut, Steelcut Trio, Hallingdal, Umber	6 093
4 Ultra, Sierra, Organic, Dakar	6 388
5 Copenhagen, Savanne	8 332
6 Elegance	13 308

CHAIRIK 134XL



CH134XL

Ram

Aluminium med hjul med bromsar (mjuka slitbanor).

Mått

H 80-93 x SH 43-56 x D 73 x B 73 cm

Material

Skal: Polypropen Black och Snow, räfflad yta.

Certifikat och Testa

EN 16139

Oklädd	Polypropen	Melamin	Melamin Fanér
Oklädd	5 973	6 388	7 340

Klädd innersida, sits

Prisgrupp

1 Stamskin Top, Xtreme, Valencia, Remix, Sabi, Cyber, Renewed Loop	7 422	7 837	8 789
2 Fame, Re-wool, Raas	7 501	7 916	8 868
3 Tonus, Steelcut, Steelcut Trio, Hallingdal, Umber	7 579	7 994	8 947
4 Ultra, Sierra, Organic, Dakar	7 658	8 073	9 026
5 Copenhagen, Savanne	8 823	9 239	10 191
6 Elegance	10 319	10 734	11 686

Ytterligare alternativ

Föberedelse för på/avklädsel å stolen (PP (polypropen)-, melamin & Fanér-skal)	611	611	611
--	-----	-----	-----

Klädd innersida, sits & rygg

Prisgrupp

1 Stamskin Top, Xtreme, Valencia, Remix, Sabi, Cyber, Renewed Loop	8 092	8 507	9 460
2 Fame, Re-wool, Raas	8 258	8 673	9 625
3 Tonus, Steelcut, Steelcut Trio, Hallingdal, Umber	8 423	8 838	9 791
4 Ultra, Sierra, Organic, Dakar	8 589	9 004	9 956
5 Copenhagen, Savanne	9 697	10 112	11 065
6 Elegance	11 574	11 989	12 941

Helklädd

Prisgrupp

1 Stamskin Top, Xtreme, Valencia, Remix, Sabi, Cyber, Renewed Loop	8 173
2 Fame, Re-wool, Raas	8 437
3 Tonus, Steelcut, Steelcut Trio, Hallingdal, Umber	9 072
4 Ultra, Sierra, Organic, Dakar	9 366
5 Copenhagen, Savanne	11 310
6 Elegance	16 286

CHAIRIK Tillbehör & delar

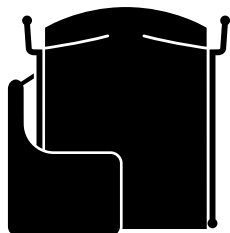

Skrivplatta 173

Chairik med 4-bent bas

1 st 2 157

CH173

Modell 101, 113
Mått 45 x 30 cm
Material Vit eller svart laminatskiva med stål och polerad kromram.

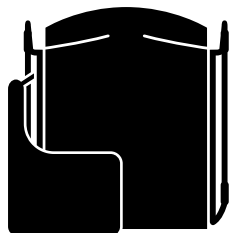

Skrivplatta 174

Chairik med slädbas

1 st 2 157

CH174

Modell 107, 111
Mått 45 x 30 cm
Material Vit eller svart laminatskiva med stål och polerad kromram.

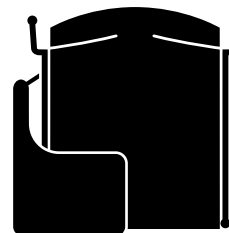

Skrivplatta 178

Chairik XL med 4-bent bas

1 st 2 157

CH178

Modell 121XL, 123XL
Mått 45 x 30 cm
Material Vit eller svart laminatskiva med stål och polerad kromram.

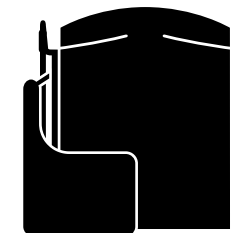

Skrivplatta 179

Chairik XL med slädbas

1 st 2 157

CH179

Modell 127XL, 128XL
Mått 45 x 30 cm
Material Vit eller svart laminatskiva med stål och polerad kromram.

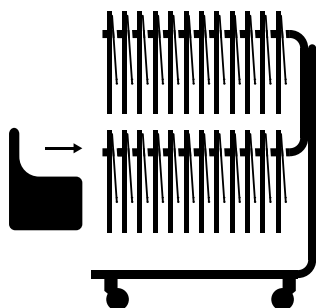

Vagn för skrivplatta 177

För alla skrivplattor

1 st 23 781

CH177

Modell 173, 174, 178XL, 179XL
Mått H 152 x 100 x 110 cm
Antal Antal 60 skrivplattor
Material Pulverlackerad svart med 2 fasta och 2 svängbara hjul.

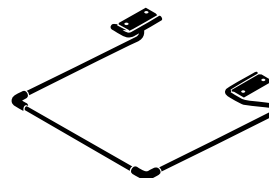

Stolfjädring 185

4 Ben och slädbas

1 st 452

CH185

Modell 101, 107, 109, 111, 113, 121XL, 123XL, 129XL, 127XL, 128XL
Mått 35 x 7 x 34 cm
Material Stål.

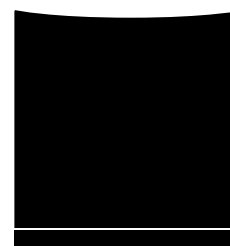

Chairik / Chairik XL

lös PP/Plast skal

CHR10 (Chairik) 1 st 1 091

CHR11 (Chairik XL) 1 st 1 379

Modell Alla

Staplingskydd Chairik/Chairik XL

CHR12 (Chairik) 1 st 305

CHR13 (Chairik XL) 1 st 305

Modell Alla stapla stolar
Material Svart filt

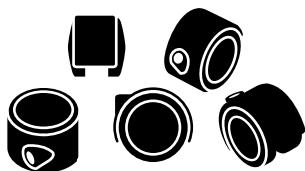

Dubbelhjul med bromsar mjuka mönster för hårda golv

5 st 461

CC01

Modell 134XL, 135XL, 148XL, 149XL

Material Svart plast.

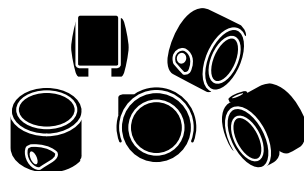

Dubbelhjul utan bromsar mjuka mönster för hårda golv

5 st 461

CC03

Modell 134XL, 135XL, 148XL, 149XL

Material Svart plast.

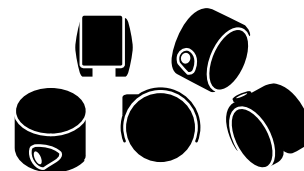

Dubbelhjul med bromsar hårda mönster för mjuka golv

5 st 461

CC02

Modell 134XL, 135XL, 148XL, 149XL

Material Svart plast.

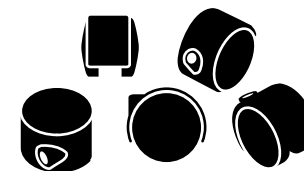

Dubbelhjul utan bromsar hårda mönster för mjuka golv

5 st 461

CC04

Modell 134XL, 135XL, 148XL, 149XL

Material Svart plast.

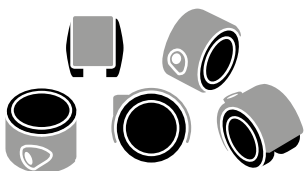

Dubbelhjul med aluminiumkappa mjuka spår för hårda golv (utan bromsar)

5 st 923

CC05

Modell 134XL, 135XL, 148XL, 149XL

Material Svart plast med handpolerade aluminiumkåpor.

CHAIRIK Tillbehör & delar

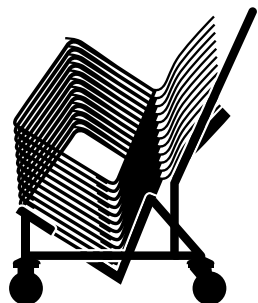

Trolley 175

1 st 8 359

CH175

Modell Alla slädbaserade och 4-benta stolar

Mått H 113* x B 70 x D 95 cm

Antal 45 stolar utan klädsel.

Material Pulverlackerad svart med 2 fasta och 2 svängbara hjul.

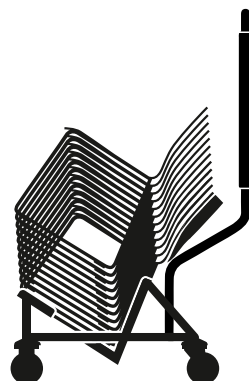

Trolley 165

1 st 8 359

CH165

Modell Alla slädbaserade och 4-benta stolar

Mått H 152* x B 70 x D 96 cm

Antal 12-20 stolar utan klädsel.

Material Pulverlackerad svart med 2 fasta och 2 svängbara hjul.

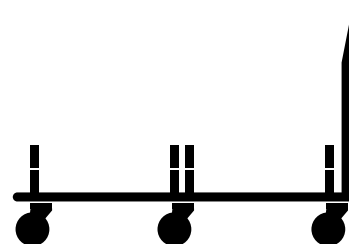

Trolley vagn 176

1 st 13 919

CH176

Modell För slädbaserade stolar 107, 111, 127XL, 128XL

Mått H 113* x B 76 x D 140 cm

Antal 90 stolar utan klädsel.

Material Pulverlackerad svart med 2 fasta och 2 svängbara hjul.



Trolley 184

1 st 4 298

CH184

Modell Alla slädbaserade och 4-benta stolar

Mått H 112* x 62 x 63 cm

Antal 10-20 st stolar utan klädsel med slädbas eller 15 stycken stolar utan klädsel med 4-bent underrede.

Material Pulverlackerad svart med 2 fasta hjul.



Glider
Chairik & Chairik XL till slädbas

Set om 4 71
CHR1



Glider med filt
Chairik & Chairik XL till slädbas

Set om 4 98
CHR2



Glider med staplingshjälp & filt
Chairik & Chairik XL till slädbas

Set om 4 98
CHR3



Gliders
Chairik till 4-bent bas

Set om 4 68
CHR6



Gliders med filt
Chairik till 4-bent bas

Set om 4 98
CHR7



Gliders
Chairik XL till 4-bent bas

Set om 4 68
CHR4



Gliders med filt
Chairik XL till 4-bent bas

Set om 4 98
CHR5



KEVI

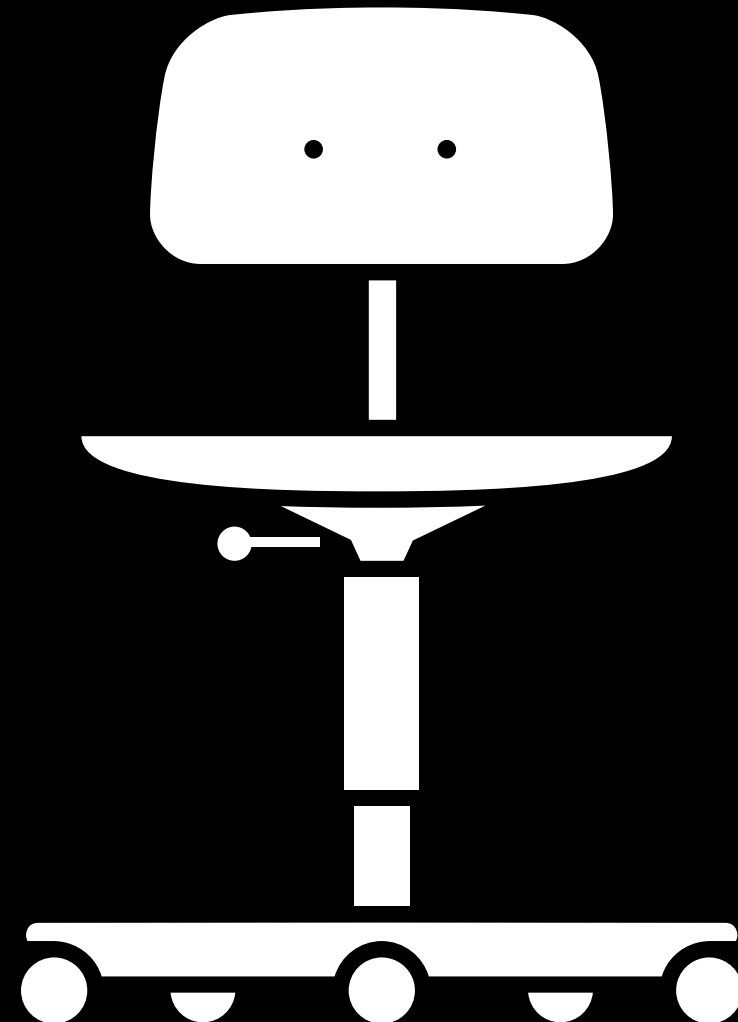

KEVI Översikt

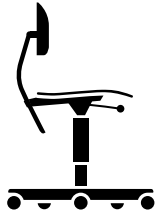

Stol 37



Pall 43



Ytor 44



Tillbehör & delar 47

KEVI Air



KEVI 5-star

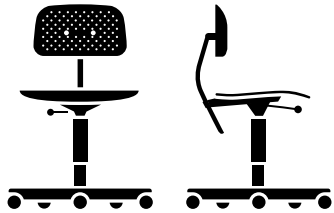

EAIR & AIRT

Ram

Kontorsstol med polerad 5-star aluminiumram eller pulverlackerad.

Mått

SH 38-51 x D 56 x B 56 cm

Material

Sits och ryggstöd i PP plast med valfri (utbytbar) sitsklädsel. Dubbla hjul med bromsar och mjuka slitbanor är standard för A & B-höjder. Glider är standard för C & D-höjder. Fotring rekommenderas för de högre modellerna C & D.

Certifikat och Testa

DIN EN 1729
TÜV-certifikat
GS-certifikat

Material	Utan tilt	Med tilt*
Återvunnen PP	3 663	5 766

Sitsklädsel, tilläggspris

Prisgrupp

1 Stamskin Top, Xtreme, Valencia, Remix, Sabi, Cyber, Renewed Loop	1 508	1 508
2 Fame, Re-wool, Raas, Mads Nørgaard	1 838	1 838
3 Tonus, Steelcut, Steelcut Trio, Hallingdal, Umber	2 118	2 118
4 Ultra, Sierra, Organic, Dakar	2 253	2 253
5 Copenhagen, Savanne	2 405	2 405
6 Elegance	3 614	3 614

Ytterligare alternativ

Tillägg för lackerad ramhöjd A	543	543
Höjd B +10 cm	269	269
Höjd C +20 cm	391	391
Höjd D +30 cm	525	525
Fotring, polerad för C & D-höjder	2 192	2 192
Tillägg för hjul med aluminiumkåpa	511	511

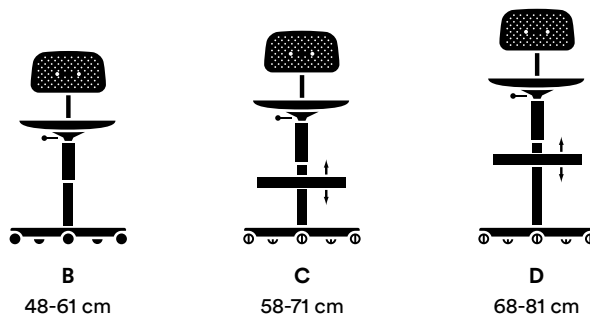

KEVI 2533

KEVI 5-star

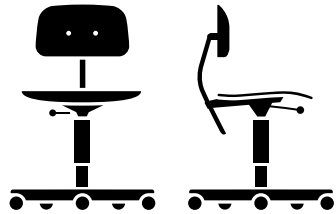

E2533

Ram

Snurrstol med polerad 5-stjärnig aluminiumfot eller pulverlackerad.

Mått

SH 38-51 x D 56 x B 56 cm

Material

Sits och ryggstöd i plast med valfri (utbytbar) sitsklädsel. Dubbla hjul med bromsar och mjuka slitbanor är standard för A & B-höjder. Glider är standard för C & D-höjder. Fotring rekommenderas för de högre modellerna C & D.

Certifikat och Testa

EU-Ecolabel (endast oklädd)
TÜV Certificate
GS Certificate
DIN EN 1729

Oklädd

	Utan tilt Fanér/Lasur	Med tilt Fanér/Lasur
Oklädd	4 884	6 987

Klädd innersida, sits*

Prisgrupp

1 Stamskin Top, Xtreme, Valencia, Remix, Sabi, Cyber, Renewed Loop	5 379	7 482
2 Fame, Re-wool, Raas, Mads Nørgaard	6 086	8 189
3 Tonus, Steelcut, Steelcut Trio, Hallingdal, Umber	6 282	8 385
4 Ultra, Sierra, Organic, Dakar	6 532	8 635
5 Copenhagen, Savanne	7 436	9 540
6 Elegance	8 822	10 925

Klädd innersida, sits & rygg*

Prisgrupp

1 Stamskin Top, Xtreme, Valencia, Remix, Sabi, Cyber, Renewed Loop	6 532	8 635
2 Fame, Re-wool, Raas, Mads Nørgaard	6 904	9 008
3 Tonus, Steelcut, Steelcut Trio, Hallingdal, Umber	7 235	9 338
4 Ultra, Sierra, Organic, Dakar	7 681	9 784
5 Copenhagen, Savanne	9 200	11 303
6 Elegance	11 691	13 794

Helklädd

Prisgrupp

1 Stamskin Top, Xtreme, Valencia, Remix, Sabi, Cyber, Renewed Loop	7 295	9 398
2 Fame, Re-wool, Raas, Mads Nørgaard	7 650	9 753
3 Tonus, Steelcut, Steelcut Trio, Hallingdal, Umber	8 668	10 771
4 Ultra, Sierra, Organic, Dakar	9 127	11 230
5 Copenhagen, Savanne	9 670	11 773
6 Elegance	12 240	14 343

KEVI 2533 Ytterligare alternativ



Ytterligare alternativ	Utan tilt	Med tilt
Tillägg för lackerad ramhöjd A	543	543
Höjd B +10 cm	268	268
Höjd C +20 cm	391	391
Höjd D +30 cm	525	525
Fotring, polerad för C&D-höjder	2 191	2 191
Tillägg för hjul med aluminiumkåpa	511	511

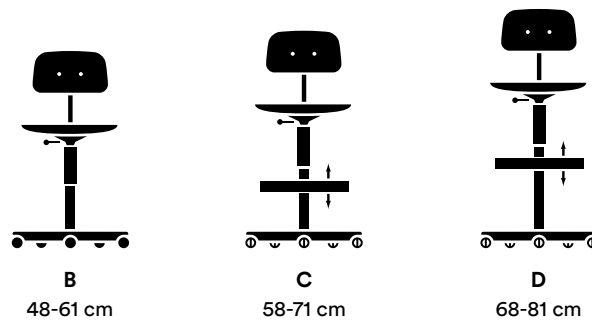

KEVI 2534U

KEVI 5-star

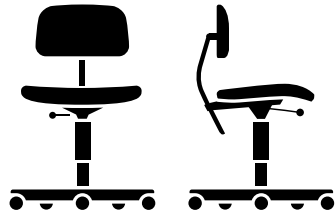

E2534U & 2534UT

Ram

Snurrstol med polerad 5-stjärnig aluminiumfot eller pulverlackerad.

Mått

SH 40-53 x D 56 x B 56 cm

Material

Sits och ryggstöd med 4 cm klädsel.

Helklädd rygg och sitskant. Dubbla hjul med bromsar och mjuka slitbanor är standard för A & B-höjder. Glider är standard för C & D-höjder. Fotring rekommenderas för de högre modellerna C & D.

Certifikat och Testa

TÜV Certificate
GS Certificate

Helklädd

Prisgrupp

	Utan tilt	Med tilt*
1 Stamskin Top, Xtreme, Valencia, Remix, Sabi, Cyber, Renewed Loop	7 319	9 422
2 Fame, Re-wool, Raas, Mads Nørgaard	8 224	10 327
3 Tonus, Steelcut, Steelcut Trio, Hallingdal, Umber	9 017	11 120
4 Ultra, Sierra, Organic, Dakar	9 744	11 847
5 Copenhagen, Savanne	11 801	13 904
6 Elegance	12 570	14 673

Ytterligare alternativ

Tillägg för lackerad ramhöjd A	543	543
Höjd B +10 cm	268	268
Höjd C +20 cm	391	391
Höjd D +30 cm	525	525
Fotring, polerad för C & D-höjder	2 191	2 191
Tillägg för hjul med aluminiumkåpa	511	511

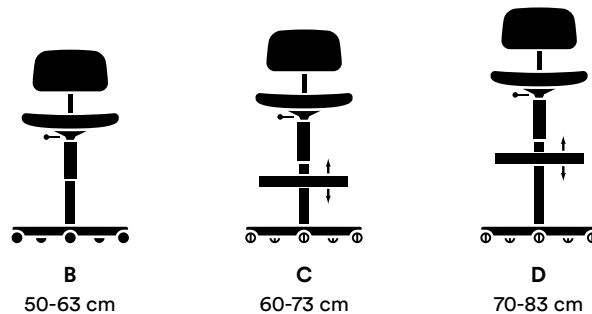

KEVI 2533J

KEVI 5-star



Utan tilt

Oklädd

Återvunnen PP

2 997

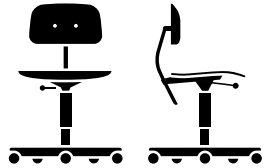

E2533J

Ram

Kontorsstol för barn, 5-star
resten fra tidligere

Mått

SH 31,5-41,5 x D 46 x B 49 cm

Material

Sits & rygg i återvunnen PP

Dubbelhjul med bromsar mjuka
mönster för hårda golv.

Certifikat och Testa

EN 1729

KEVI 2543

KEVI 5-star

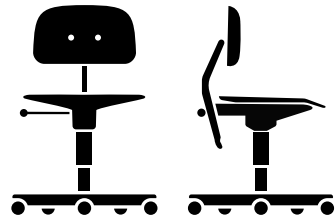

E2543

Ram

Snurrstol med flytande lutning och polerad 5-stjärnig aluminiumfot.

Mått

SH 40-53 x D 56 x B 56 cm

Material

Sits och ryggstöd i formpressad fanér. Dubbla hjul med bromsar och mjuka slitbanor är standard för A & B-höjder. Glider är standard för C & D-höjder. Fotring rekommenderas för de högre modellerna C & D.

Certifikat och Testa

EN 1335-1 type A

EN 1335-2

Höjderna B, C och D överensstämmer inte med EN 1335

Oklädd

Oklädd	6 718
--------	-------

Ytterligare alternativ

Höjd B +10 cm	268
Höjd C +20 cm	391
Höjd D +30 cm	525
Fotring, polerad för C & D-höjder	2 191
Tillägg för hjul med aluminiumkåpa	511

Med tilt*

Fanér/

Black Lasur

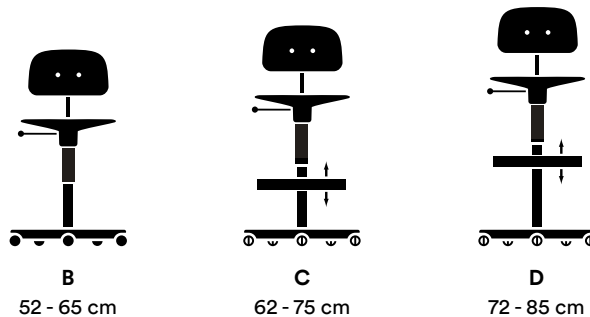

B

52 - 65 cm

C

62 - 75 cm

D

72 - 85 cm

KEVI Ytor - Skal

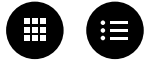

Material

Kevi finns med hårda ytor i fanér, lasur och återvunnen polypropylen (PP).

Skaller til Kevi Air och Kevi Kids er fremstillet i 100% återvunnen PP plast, de har en strukturerad enhetlig yta.

Den här sidan innehåller en lista över Kevi-modeller med hårda ytor. Nästa sida visar prisgrupper och färgexempel på tyger och läder för de stoppade varianterna.

Fanér (lackad)

Kevi 2532, 2533, 2543



Fanér Oak 300

Återvunnen PP

Kevi AIR



PP Black 05A



PP Snow 38A



PP Juniper 138A



PP Oregano 139A

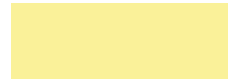

PP Camomille 159A

Återvunnen PP

Kevi 2533J



PP Amber 142P



PP Flint 148P



PP Rhubarb 151P



PP Parsley 152P

Lasur

Kevi 2532, 2533, 2543*



Lasur Black 05

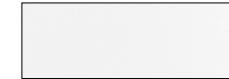

Lasur Snow 38



Lasur Oyster 156



Lasur Rhubarb 151



Lasur Hokkaido 162



Lasur Azure 154



Lasur Pine 136

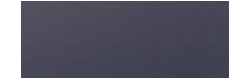

Lasur Shadow 147

KEVI Ytor - Ram



Material

Pulverlackerad ram erbjuds endast mot en extra kostnad höjd A och för nämnda modeller.

Kevi finns med hårda ytor i fanér, lasur och återvunnen polypropylen (PP).

Kevi Air och Kevi Kids er fremstillet i 100% återvunnen PP plast, de har en strukturerad enhetlig yta.

Den här sidan innehåller en lista över Kevi-modeller med hårda ytor. Nästa sida visar prisgrupper och färgexempel på tyger och läder för de stoppade varianterna.

Ramfärg

Montana colours

Kevi AIR*, 2533, 2534U, 2532



Pulverlackerad Black 05



Pulverlackerad Snow 38



Pulverlackerad Oyster 156



Pulverlackerad Rhubarb 151



Pulverlackerad Hokkaido 162



Pulverlackerad Azure 154



Pulverlackerad Pine 136



Pulverlackerad Shadow 147



Pulverlackerad Camomille 159



Pulverlackerad Oregano 139



Pulverlackerad Juniper 138

Ram

Aluminium

Alla modeller



Aluminium 45P



Skal vid klädsel

För invändig klädsel är det endast möjligt att tapetsera på svart lasur skal och faner.

Tyg

De klädda Kevi-modellerna kommer som antingen standardklädsel eller exklusiv helklädselversion, där både kant, sits och ryggstöd är klädda i valt material. Montana Furniture erbjuder ett brett utbud av tyger från kvalitetsmedvetna leverantörer som Kvadrat och Gabriel.

Läder

Montana Furniture erbjuder läderklädsel från kvalitetsleverantörer som Sørensen Leather, Tärnsjö och Nevotex.

Pigmenterat läder (dvs Ultra): Korrigerat läder som har fått en ytbehandling. Lädret är mycket slitstarkt och lätt att underhålla. Motstår fläckar och ger ett homogent utseende.

Anilinjäläder (dvs. Elegance och Copenhagen): Tillverkad av de bästa råa hudarna. Den naturliga ytan har bevarats obehandlad för optimal komfort. Daglig användning ger lädret sin egen unika karaktär och personlighet.

Obs: Prisgrupperna efter tyg, läder eller materialkvaliteter anpassas till varje produktlinje. Därför kan innehållet i dessa prisgrupper variera.

För att se hela färgutbudet:

besök leverantörernas egna hemsidor eller besök Montana Furniture showroom i Köpenhamn för att se provmapparna.

Att begära andra färger än standardfärgerna på läder är möjligt vid användning av hela hudar.

Prisgrupp 1

TYG
STAMSKIN TOP
XTREME*
VALENCIA
REMIX*
SABI*
CYBER
RENEWED LOOP

Prisgrupp 2

TYG
FAME*
RE-WOOL*
RAAS*
MADS NØRGAARD

Prisgrupp 3

TYG
TONUS*
STEELCUT*
STEELCUT TRIO*
HALLINGDAL*
UMBER

Prisgrupp 4

LÄDER
ULTRA (Black: 41599, Brandy: 41574)
SIERRA (Black: 1001, Cognac: 1003, Grey: 1007, Calvados: 1070, Stone: 1611)
ORGANIC
DAKAR

Prisgrupp 5

LÄDER
COPENHAGEN (Black: 1100450, Cognac: 1100451)
SAVANNE

Prisgrupp 6

LÄDER
ELEGANCE (Black: 20198)



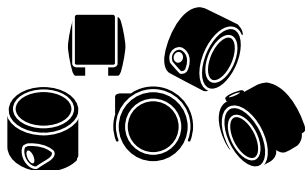

Dubbelhjul med bromsar, mjuka mönster för hårda golv

Set med 5 461

CC01

Modell Standard för A & B höjder

Material Svart plast

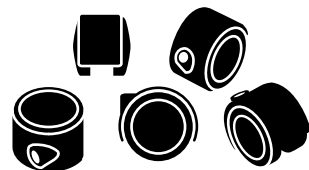

Dubbelhjul utan bromsar, mjuka mönster för hårda golv

Set med 5 461

CC03

Modell A & B höjder

Material Svart plast

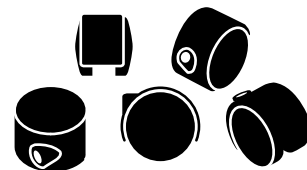

Dubbelhjul med bromsar, hårda mönster för mjuka golv

Set med 5 461

CC02

Modell A & B höjder

Material Svart plast

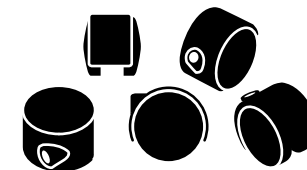

Dubbelhjul utan bromsar, hårda mönster för mjuka golv

Set med 5 461

CC04

Modell A & B höjder

Material Svart plast

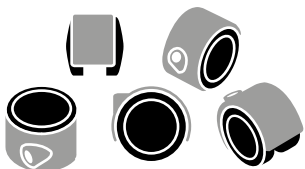

Dubbelhjul aluminiumkåpor, mjuka mönster för hårda golv (utan bromsar)

Set med 5 923

CC05

Modell A & B höjder

Material Svart plast med handpolerade aluminiumkåpor.



Glidere

Standard för C & D höjder

Set med 5 270

CC06

Modell Standard för C & D höjder

Material Svart plast.

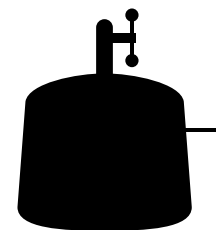

Sätdebärare med tilt

Til Kevi stolar

1 st 2 876

KESB4

Modell Alla

Material Svart

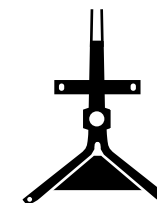

Sätdebärare

Til Kevi-pallar / stolar

KESB1 1 st till pall 502

KESB2 1 st till stol 773

Modell Alla

Material Svartlackerad.

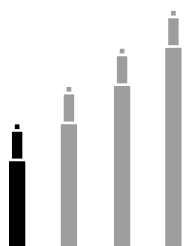

Gaspatron Standard A-höjd

1 st polerad aluminium	597
1 st pulverlackerad	801

KER5
Modell Alla
Material Aluminium

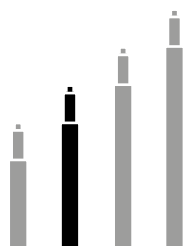

Gaspatron B-höjd

1 st	844
------	-----

KER6
Modell Alla
Material Polerad aluminium

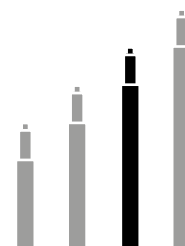

Gaspatron C-höjd

1 st	927
------	-----

KER7
Modell Alla
Material Polerad aluminium

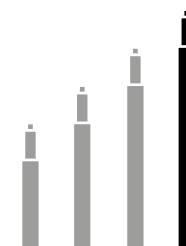

Gaspatron D-höjd

1 st	1 010
------	-------

KER8
Modell Alla
Material Polerad aluminium

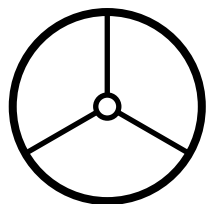

Fotring Rekommenderas för C & D-höjda Kevi-stolar

1 st	2 191
------	-------

KFODRING
Modell Alla
Material Polerad aluminium

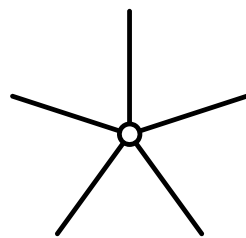

5-Stjärnigt fotkors

1 st polerad aluminium	984
1 st pulverlackerad	1 323

KER18
Modell Alla
Material Aluminium

Kevi verktyg Til Kevi kontorstol

1 st	746
------	-----

KER14
Modell Alla
Material Metall

KEVI Tillbehör & delar

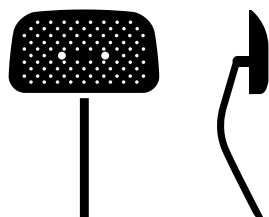

KEVI AIR ryggstöd
Ryggstöd (inkl. Fäste)

1 st 864

KER1

Material Återvunnen PP

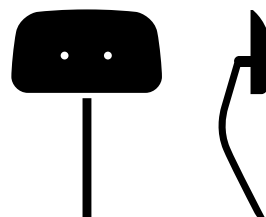

KEVI 2533 ryggstöd
Ryggstöd (inkl. Fäste)

1 st 947

KER2

Material Lasur eller Ek

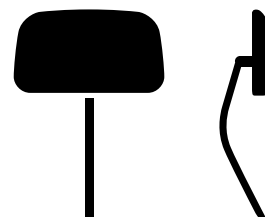

KEVI 2533 ryggstöd
Ryggstöd (inkl. Fäste och klädd innersida)

Prisgrupp 1 2 300

Prisgrupp 2 2 608

Prisgrupp 3 2 719

Prisgrupp 4 2 155

Prisgrupp 5 2 440

Prisgrupp 6 3 253

KER2

Material Hel klädsel i tyg eller läder.

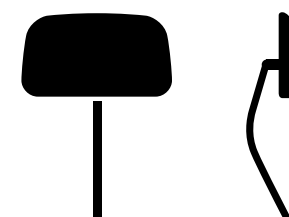

KEVI 2534U ryggstöd
Ryggstöd (inkl. Fäste)

Prisgrupp 1 2 690

Prisgrupp 2 3 213

Prisgrupp 3 3 038

Prisgrupp 4 2 951

Prisgrupp 5 3 491

Prisgrupp 6 5 699

KER3

Material Hel klädsel i tyg eller läder.

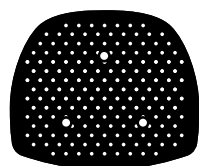

KEVI AIR säte
Säte (exkl. sätesbärare)

1 st 559

KESE1

Material Återvunnen PP

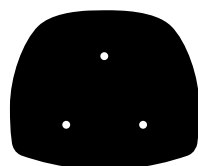

KEVI 2533 säte
Säte (exkl. sätesbärare)

1 st 1 001

KESE2

Material Lasur eller Ek

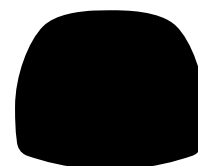

KEVI 2533 säte
Säte (exkl. sätesbärare, inkl. klädd innersida)

Prisgrupp 1 2 821

Prisgrupp 2 3 231

Prisgrupp 3 3 370

Prisgrupp 4 2 674

Prisgrupp 5 3 102

Prisgrupp 6 4 293

KESE2

Material Hel klädsel i tyg eller läder.

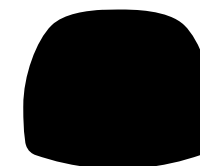

KEVI 2534U säte
Säte (exkl. sätesbärare)

Prisgrupp 1 2 754

Prisgrupp 2 3 309

Prisgrupp 3 3 126

Prisgrupp 4 3 035

Prisgrupp 5 3 969

Prisgrupp 6 6 906

KESE3

Material Hel klädsel i tyg eller läder.

KEVI Tillbehör & delar



KEVI armstöd

Alla 5-stjärniga stolar

1 par 2 057

KER20

Material Svart integralskum, polerad aluminium.

Obs Tillgänglig för modeller tillverkade efter januari 2019. Efter detta måste en ny säteshållare också köpas

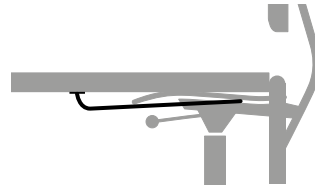

Stolsupphängning

För bordsbredd över 70 cm

1 st 659

OPKE1

Modell Alla utom 2532, 2534U och helt stoppad 2533

Material Stål, polerad krom.

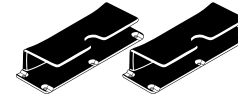

Stolsupphängning

1 set 134

OPKE

Modell Alla utom 2532, 2534U och helt stoppad 2533

Material Svart plast

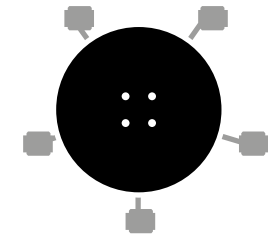

KEVI 2532 säte

Säte (exkl. Sätsebärare)

1 st 801

KESE5

Material Alla lasur färger och Oak faner

Löst ryggstöd

1 st 237

Material Polerad aluminium.



KEVI

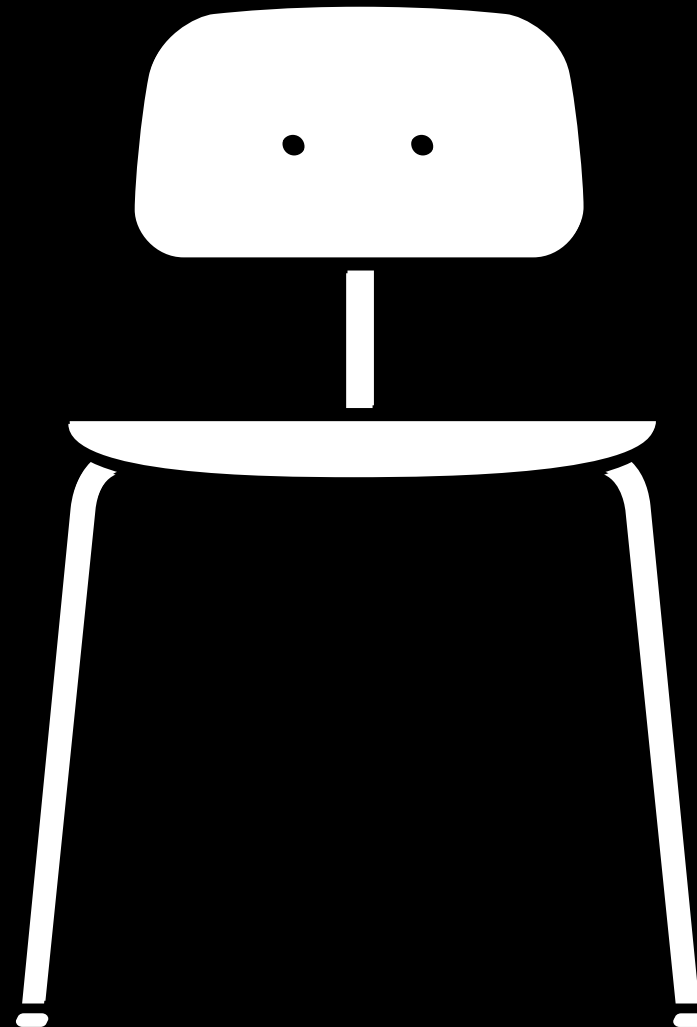

KEVI Översikt



4-ben, metall

53

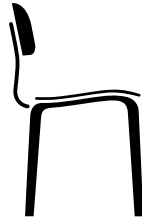

4-ben, trä

54



4-ben, lounge

55

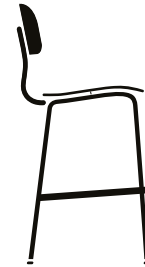

4-ben, counter

56

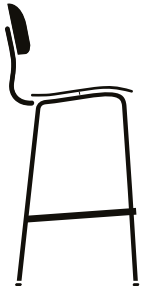

4 ben, stång

57

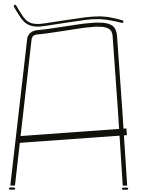

4-ben, counter utan rygg

58

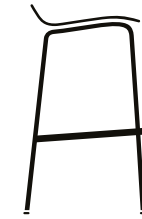

4-ben, bänk utan rygg

59



4-ben, pall

60



Ytor

63



Tillbehör & delar

66

KEVI 2060



KEVI 4-ben

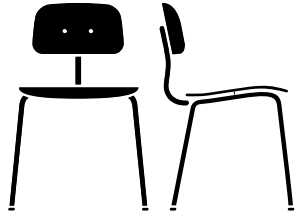

E2060

Ram

18 mm rör, polerad krom eller pulverlackerad.

Mått

H 79 x SH 47 x D 51 x B 53 cm

Material

Sits och rygg i formpressad fanér eller plast. Staplingskydd ska användas vid stapling och vid användning av vagn 2090.

Certifikat och Testa

EU-Ecolabel (endast lasur)
EN 16139

Oklädd

	Air	Fanér	Lasur
Oklädd	2 252	3 041	3 041

Klädd innersida, sits*

Prisgrupp

1 Stamskin Top, Xtreme, Valencia, Remix, Sabi, Cyber, Renewed Loop		4 051	4 051
2 Fame, Re-wool, Raas, Mads Nørgaard		4 240	4 240
3 Tonus, Steelcut, Steelcut Trio, Hallingdal, Umber		4 362	4 362
4 Ultra, Sierra, Organic, Dakar		4 514	4 514
5 Copenhagen, Savanne		5 277	5 277
6 Elegance		6 138	6 138

Helklädd sits

Prisgrupp

1 Stamskin Top, Xtreme, Valencia, Remix, Sabi, Cyber, Renewed Loop		4 730	4 730
2 Fame, Re-wool, Raas, Mads Nørgaard		4 919	4 919
3 Tonus, Steelcut, Steelcut Trio, Hallingdal, Umber		5 040	5 040
4 Ultra, Sierra, Organic, Dakar		5 192	5 192
5 Copenhagen, Savanne		5 956	5 956
6 Elegance		6 817	6 817

Klädd innersida, sits & rygg*

Prisgrupp

1 Stamskin Top, Xtreme, Valencia, Remix, Sabi, Cyber, Renewed Loop		5 091	5 091
2 Fame, Re-wool, Raas, Mads Nørgaard		5 287	5 287
3 Tonus, Steelcut, Steelcut Trio, Hallingdal, Umber		5 390	5 390
4 Ultra, Sierra, Organic, Dakar		5 818	5 818
5 Copenhagen, Savanne		6 453	6 453
6 Elegance		8 101	8 101

Helklädd

Prisgrupp

1 Stamskin Top, Xtreme, Valencia, Remix, Sabi, Cyber, Renewed Loop			5 637
2 Fame, Re-wool, Raas, Mads Nørgaard			6 157
3 Tonus, Steelcut, Steelcut Trio, Hallingdal, Umber			6 456
4 Ultra, Sierra, Organic, Dakar			8 056
5 Copenhagen, Savanne			10 748
6 Elegance			14 148

KEVI 2063

KEVI 4-ben, lounge

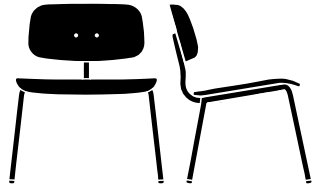

E2063

Ram

18 mm rör, polerad krom eller pulverlackerad svart.

Mått

H 73 x SH 43 x D 58,5 x B 64 cm

Material

Sits och ryggstöd i formpressad fanér.

Certifikat och Testa

EN 16139

Oklädd

	Fanér	Lasur
Oklädd	4 146	4 146

Klädd innersida, sits*

Prisgrupp

1 Stamskin Top, Xtreme, Valencia, Remix, Sabi, Cyber, Renewed Loop	5 675	5 675
2 Fame, Re-wool, Raas, Mads Nørgaard	5 938	5 938
3 Tonus, Steelcut, Steelcut Trio, Hallingdal, Umber	6 102	6 102
4 Ultra, Sierra, Organic, Dakar	7 274	7 274
5 Copenhagen, Savanne	9 172	9 172
6 Elegance	12 085	12 085

Helklädd sits

Prisgrupp

1 Stamskin Top, Xtreme, Valencia, Remix, Sabi, Cyber, Renewed Loop	6 490	6 490
2 Fame, Re-wool, Raas, Mads Nørgaard	6 752	6 752
3 Tonus, Steelcut, Steelcut Trio, Hallingdal, Umber	6 916	6 916
4 Ultra, Sierra, Organic, Dakar	8 088	8 088
5 Copenhagen, Savanne	9 986	9 986
6 Elegance	12 899	12 899

Klädd innersida, sits & rygg*

Prisgrupp

1 Stamskin Top, Xtreme, Valencia, Remix, Sabi, Cyber, Renewed Loop	6 890	6 890
2 Fame, Re-wool, Raas, Mads Nørgaard	7 414	7 414
3 Tonus, Steelcut, Steelcut Trio, Hallingdal, Umber	7 750	7 750
4 Ultra, Sierra, Organic, Dakar	9 686	9 686
5 Copenhagen, Savanne	13 445	13 445
6 Elegance	14 960	14 960

Helklädd sits & rygg

Prisgrupp

1 Stamskin Top, Xtreme, Valencia, Remix, Sabi, Cyber, Renewed Loop	7 493	
2 Fame, Re-wool, Raas, Mads Nørgaard	8 129	
3 Tonus, Steelcut, Steelcut Trio, Hallingdal, Umber	8 533	
4 Ultra, Sierra, Organic, Dakar	10 339	
5 Copenhagen, Savanne	14 716	
6 Elegance	17 269	

KEVI 2061

KEVI 4-ben, counter

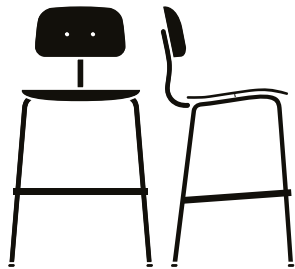

E2061

Ram

18 mm rör, polerad krom eller pulverlackerad svart.

Mått

H 98 X SH 66 x D 51 x B 54 cm

Material

Sits och ryggstöd i formpressad fanér.
Vid stapling ska stackskydd användas!

Certifikat och Testa

EN 16139

Oklädd	Air	Fanér	Lasur
Oklädd	4 163	5 036	5 036

Klädd innersida, sits*

Prisgrupp

1 Stamskin Top, Xtreme, Valencia, Remix, Sabi, Cyber, Renewed Loop		6 047	6 047
2 Fame, Re-wool, Raas, Mads Nørgaard		6 236	6 236
3 Tonus, Steelcut, Steelcut Trio, Hallingdal, Umber		6 358	6 358
4 Ultra, Sierra, Organic, Dakar		6 670	6 670
5 Copenhagen, Savanne		7 414	7 414
6 Elegance		8 471	8 471

Helklädd sits

Prisgrupp

1 Stamskin Top, Xtreme, Valencia, Remix, Sabi, Cyber, Renewed Loop		6 725	6 725
2 Fame, Re-wool, Raas, Mads Nørgaard		6 914	6 914
3 Tonus, Steelcut, Steelcut Trio, Hallingdal, Umber		7 037	7 037
4 Ultra, Sierra, Organic, Dakar		7 349	7 349
5 Copenhagen, Savanne		8 092	8 092
6 Elegance		9 149	9 149

Klädd innersida, sits & rygg*

Prisgrupp

1 Stamskin Top, Xtreme, Valencia, Remix, Sabi, Cyber, Renewed Loop		6 730	6 730
2 Fame, Re-wool, Raas, Mads Nørgaard		7 072	7 072
3 Tonus, Steelcut, Steelcut Trio, Hallingdal, Umber		7 287	7 287
4 Ultra, Sierra, Organic, Dakar		7 726	7 726
5 Copenhagen, Savanne		8 965	8 965
6 Elegance		10 827	10 827

Helklädd sits & rygg

Prisgrupp

1 Stamskin Top, Xtreme, Valencia, Remix, Sabi, Cyber, Renewed Loop			7 634
2 Fame, Re-wool, Raas, Mads Nørgaard			8 153
3 Tonus, Steelcut, Steelcut Trio, Hallingdal, Umber			8 452
4 Ultra, Sierra, Organic, Dakar			10 051
5 Copenhagen, Savanne			12 744
6 Elegance			17 196

KEVI 2062



KEVI 4-ben, stång

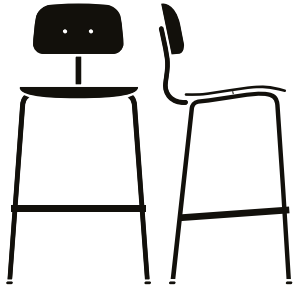

E2062

Ram

18 mm rör, polerad krom eller pulverlackerad svart.

Mått

H 108 x SH 76 x D 51 x B 55 cm

Material

Sits och ryggstöd i formpressad fanér.
Vid stapling ska stackskydd användas!

Certifikat och Testa

EN 16139

Oklädd	Air	Fanér	Lasur
Oklädd	4 163	5 036	5 036

Klädd innersida, sits*

Prisgrupp

1 Stamskin Top, Xtreme, Valencia, Remix, Sabi, Cyber, Renewed Loop		6 047	6 047
2 Fame, Re-wool, Raas, Mads Nørgaard		6 236	6 236
3 Tonus, Steelcut, Steelcut Trio, Hallingdal, Umber		6 358	6 358
4 Ultra, Sierra, Organic, Dakar		6 670	6 670
5 Copenhagen, Savanne		7 414	7 414
6 Elegance		8 471	8 471

Helklädd sits

Prisgrupp

1 Stamskin Top, Xtreme, Valencia, Remix, Sabi, Cyber, Renewed Loop		6 725	6 725
2 Fame, Re-wool, Raas, Mads Nørgaard		6 914	6 914
3 Tonus, Steelcut, Steelcut Trio, Hallingdal, Umber		7 037	7 037
4 Ultra, Sierra, Organic, Dakar		7 349	7 349
5 Copenhagen, Savanne		8 092	8 092
6 Elegance		9 149	9 149

Klädd innersida, sits & rygg*

Prisgrupp

1 Stamskin Top, Xtreme, Valencia, Remix, Sabi, Cyber, Renewed Loop		6 730	6 730
2 Fame, Re-wool, Raas, Mads Nørgaard		7 072	7 072
3 Tonus, Steelcut, Steelcut Trio, Hallingdal, Umber		7 287	7 287
4 Ultra, Sierra, Organic, Dakar		7 726	7 726
5 Copenhagen, Savanne		8 965	8 965
6 Elegance		10 827	10 827

Helklädd

Prisgrupp

1 Stamskin Top, Xtreme, Valencia, Remix, Sabi, Cyber, Renewed Loop			7 634
2 Fame, Re-wool, Raas, Mads Nørgaard			8 153
3 Tonus, Steelcut, Steelcut Trio, Hallingdal, Umber			8 452
4 Ultra, Sierra, Organic, Dakar			10 051
5 Copenhagen, Savanne			12 744
6 Elegance			17 196

KEVI 2067

KEVI 4-ben, counter utan rygg

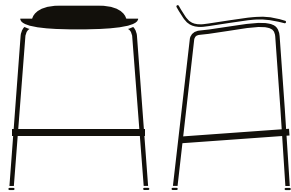

E2067

Ram

18 mm rör, polerad krom eller pulverlackerad svart.

Mått

H 71 x SH 66 x D 45,5 x B 54 cm

Material

Sits i formpressad fanér.

Certifikat och Testa

EN 16139

Oklädd

Oklädd

Fanér

Lasur

3 147

3 147

Klädd innersida, sits*

Prisgrupp

1 Stamskin Top, Xtreme, Valencia, Remix, Sabi, Cyber, Renewed Loop	4 118	4 118
2 Fame, Re-wool, Raas, Mads Nørgaard	4 300	4 300
3 Tonus, Steelcut, Steelcut Trio, Hallingdal, Umber	4 417	4 417
4 Ultra, Sierra, Organic, Dakar	4 563	4 563
5 Copenhagen, Savanne	5 297	5 297
6 Elegance	6 126	6 126

Helklädd sits

Prisgrupp

1 Stamskin Top, Xtreme, Valencia, Remix, Sabi, Cyber, Renewed Loop	5 080	5 080
2 Fame, Re-wool, Raas, Mads Nørgaard	5 578	5 578
3 Tonus, Steelcut, Steelcut Trio, Hallingdal, Umber	5 866	5 866
4 Ultra, Sierra, Organic, Dakar	7 404	7 404
5 Copenhagen, Savanne	9 993	9 993
6 Elegance	13 263	13 263

KEVI 2068

KEVI 4-ben, bar utan rygg

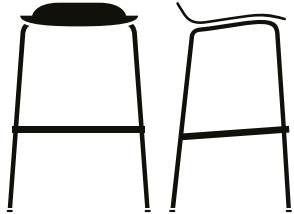

E2068

Ram

18 mm rör, polerad krom eller pulverlackerad svart

Mått

H 81 x SH 76 x D 47 x B 55 cm

Material

Sitsi formpressad fanér.

Certifikat och Testa

EN 16139



Oklädd	Fanér	Lasur
Oklädd	3 147	3 147

Klädd innersida, sits*

Prisgrupp

1 Stamskin Top, Xtreme, Valencia, Remix, Sabi, Cyber, Renewed Loop	4 118	4 118
2 Fame, Re-wool, Raas, Mads Nørgaard	4 300	4 300
3 Tonus, Steelcut, Steelcut Trio, Hallingdal, Umber	4 417	4 417
4 Ultra, Sierra, Organic, Dakar	4 563	4 563
5 Copenhagen, Savanne	5 297	5 297
6 Elegance	6 126	6 126

Helklädd sits

Prisgrupp

1 Stamskin Top, Xtreme, Valencia, Remix, Sabi, Cyber, Renewed Loop	5 080	5 080
2 Fame, Re-wool, Raas, Mads Nørgaard	5 578	5 578
3 Tonus, Steelcut, Steelcut Trio, Hallingdal, Umber	5 866	5 866
4 Ultra, Sierra, Organic, Dakar	7 404	7 404
5 Copenhagen, Savanne	9 993	9 993
6 Elegance	13 263	13 263

KEVI 2051

KEVI 4-ben, taburet



Oklädd

Fanér

Lasur

Oklädd

1 834

1 834

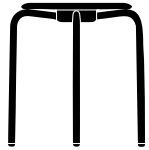

E2051

Ram

18 mm rör, polerad krom eller pulverlackerad svart.

Mått

SH 47 x D 33 x B 33 cm

Material

Sits i formpressad fanér.

Certifikat och Testa

EN 16139

KEVI 2052

KEVI 4-ben, barstol

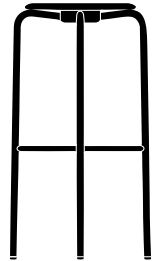

E2052

Ram

18 mm rör, polerad krom eller pulverlackerad svart.

Mått

SH 76 x D 37,5 x B 37,5 cm

Material

Sits i formpressad fanér.

Obs

Stapelbar under transport. Fotstöd monterat på plats av slutanvändaren med unbracho.

Certifikat och Testa

EN 16139

Oklädd

Fanér

Lasur

Oklädd

2 783

2 783

KEVI 2053

KEVI 4-ben, pall

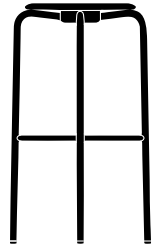

E2053

Ram

18 mm rör, polerad krom eller pulverlackerad svart.

Mått

SH 66 x D 37,5 x B 37,5 cm

Material

Sits i formpressad fanér.

OBS

Stapelbar under transport. Fotstöd monterat på plats av slutanvändaren med unbracho.

Certifikat och Testa

EN 16139

Oklädd

Oklädd

Fanér

2 783

Lasur

2 783

KEVI Ytor - Skäl och ram



Material

Kevi finns med hårda ytor i fanér, lasur (betsad ask) och plast.

Den här sidan innehåller en lista över Kevi-modeller med hårda ytor. Nästa sida visar prisgrupper och färgexempel på tyger och läder för de stoppade varianterna.

Fanér (lakeret)

Alla



Fanér OAK 300

Återvunnen PP

2060, 2061, 2062



PP Black 05A



PP Snow 38A



PP Juniper 138A



PP Oregano 139A

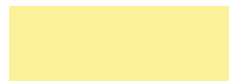

PP Camomille 159A

Lasur

Montana Colours

2051, 2052, 2053, 2060, 2061, 2062, 2063, 2067, 2068, 2070*



Lasur Black 05



Lasur Snow 38



Lasur Oyster 156



Lasur Rhubarb 151



Lasur Hokkaido 162



Lasur Azure 154



Lasur Pine 136



Lasur Shadow 147

Ramfärg

Montana Colours

2051, 2052, 2053, 2060, 2061, 2062, 2063, 2067, 2068, 2070*



Pulverlackerad Black 05



Pulverlackerad Snow 38



Pulverlackerad Oyster 156



Pulverlackerad Rhubarb 151



Pulverlackerad Hokkaido 162



Pulverlackerad Azure 154



Pulverlackerad Pine 136



Pulverlackerad Shadow 147

Ramfärg

Krom

2051, 2052, 2053, 2060, 2061, 2062, 2063, 2067, 2068



Krom Chrome 44C



Skal vid klädsel

För invändig klädsel är det endast möjligt att tapetsera på svart lasur skal och faner.

Tyg

De klädda Kevi-modellerna finns med vanlig klädsel eller den exklusiva helklädseln, där både sitskanten och ryggstödet baksida är klädd i valt material. Montana Furniture erbjuder ett brett utbud av tyger från kvalitetsmedvetna leverantörer, som Kvadrat och Gabriel.

Läder

Montana Furniture erbjuder läderklädsel från kvalitetsleverantörer som Sørensen Leather, Tärnsjö och Nevotex.

Pigmenterat läder (dvs Ultra): Korrigerat läder som har fått en ytbehandling. Lädret är mycket slitstarkt och lätt att underhålla. Motstår fläckar och ger ett homogent utseende.

Anilinläder (dvs. Elegance och Copenhagen): Tillverkad av de bästa råa hudarna. Den naturliga ytan har bevarats obehandlad för optimal komfort. Daglig användning ger lädret sin egen unika karaktär och personlighet.

För att se hela färgutbudet: besök leverantörernas egna hemsidor eller besök Montana Furnitures showroom i Köpenhamn för att se provmapparna.

Att begära andra färger än standardfärgerna på läder är möjligt vid användning av hela hudar.

Prisgrupp 1

TYG
STAMSKIN TOP
XTREME*
VALENCIA
REMIX*
SABI*
CYBER
RENEWED LOOP

Prisgrupp 2

TYG
FAME*
RE-WOOL*
RAAS*
MADS NØRGAARD

Prisgrupp 3

TYG
TONUS*
STEELCUT*
STEELCUT TRIO*
HALLINGDAL*
UMBER

Prisgrupp 4

LÄDER
ULTRA (Black: 41599, Brandy: 41574)
SIERRA (Black: 1001, Cognac: 1003, Grey: 1007, Calvados: 1070, Stone: 1611)
ORGANIC
DAKAR

Prisgrupp 5

LÄDER
COPENHAGEN (Black: 1100450, Cognac: 1100451)
SAVANNE

Prisgrupp 6

LÄDER
ELEGANCE (Black: 20198)

Obs: Prisgrupperna efter tyg, läder eller materialkvaliteter anpassas till varje produktlinje. Därför kan innehållet i dessa prisgrupper variera.



KEVI Uppradning / Exempel



KEVI 2060
med länkanordning

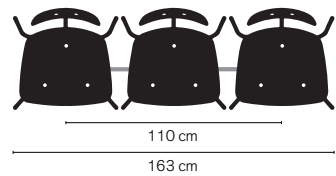
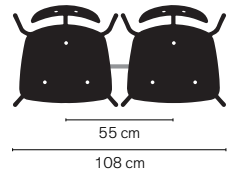

KEVI Tillbehör & delar

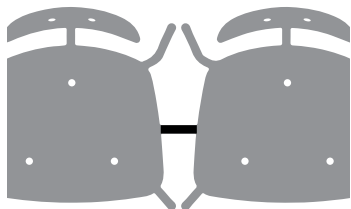

Länkanordning 201

1 st 521

KER11

Modell Kevi 2060.
Min beställning Ingen.
Material Polerad krom.



Staplingskydd 202

1 st 241

KER16

Modell Kevi 2060, 2061, 2062
Rekommenderas för alla stolar med och utan kopplingsfäste.
Min beställning Ingen.
Material Svart plast.

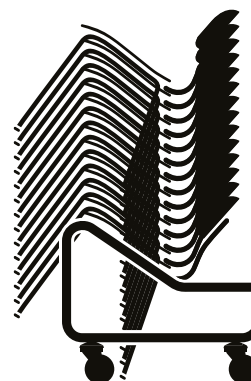

Trolley 2090

1 st 8 187

KE2090

Modell Kevi 2060, 2070
Mått H 109* x B 42 x D 75,5 cm.
Antal 20/16 Kevi stolar (ostoppade/klädda) eller 10 Kevi 2070
Material Pulverlackerad svart med 4 justerbara hjul.

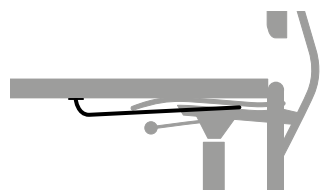

Stolsupphängning

För bordsbredd över 70 cm m. dubbelstolsupphängning

1 st 659

OPKE1

Modell Alla utom 2051, 2052, 2053.
Material Stål, polerad krom.

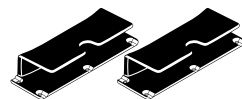

Stolsupphängning

1 set 140

OPKE

Modell Allt utom pallar och helt stoppade 2060
Material Svart plast



Glidere uden filt

KER24 4 st. 68

Modell KEVI glider utan filt, stålram

KER25 4 st. 68

Modell KEVI glider utan filt, träram



Gliders med filt

KEFILT 4 st 98

Modell KEVI glider med filt, stålram

KER13 4 st 98

Modell KEVI glider med filt, träram



MARÉE



MARÉE Översikt



4-ben, stol

69

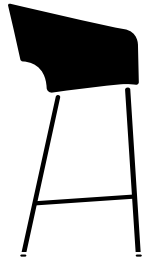

4-ben, counter

70



4-ben, bar

71



4-stjärnig bas

72



5-stjärnig bas med hjul

73



Ytor

75



Tillbehör & delar

77

MARÉE 401

MARÉE 4-ben, stol



MAR401

Ram

18 mm rör, polerad krom eller pulverlackerad.

Mått

H 77 × SH 46 × D 51 × B 55,5 cm

Material

Skal: 85 % återvunnen PP-plast och 15 % glasfiber

Certifikat och Testa

EU-Ecolabel (endast oklädd)
EN 16139

Oklädd

Oklädd	2 430
Utomhusversion MAROD1	2 915

Klädd innersida, sits

Prisgrupp

1 Stamskin Top, Xtreme, Valencia, Remix, Sabi, Cyber, Renewed Loop	3 827
2 Fame, Re-wool, Raas, Mads Nørgaard	3 916
3 Tonus, Steelcut, Steelcut Trio, Hallingdal, Umber	4 003
4 Ultra, Sierra, Organic, Dakar	4 350
5 Copenhagen, Savanne	4 672
6 Elegance	5 160

Klädd innersida, sits & rygg

Prisgrupp

1 Stamskin Top, Xtreme, Valencia, Remix, Sabi, Cyber, Renewed Loop	5 172
2 Fame, Re-wool, Raas, Mads Nørgaard	5 647
3 Tonus, Steelcut, Steelcut Trio, Hallingdal, Umber	6 223
4 Ultra, Sierra, Organic, Dakar	5 900
5 Copenhagen, Savanne	7 525
6 Elegance	9 962

Helklädd

Prisgrupp

1 Stamskin Top, Xtreme, Valencia, Remix, Sabi, Cyber, Renewed Loop	5 958
2 Fame, Re-wool, Raas, Mads Nørgaard	6 751
3 Tonus, Steelcut, Steelcut Trio, Hallingdal, Umber	7 549
4 Ultra, Sierra, Organic, Dakar	7 174
5 Copenhagen, Savanne	9 856
6 Elegance	13 942

Återvunnen PP
Montana Colours

MARÉE 402

MARÉE 4-ben, counter



Återvunnen PP
Montana Colours

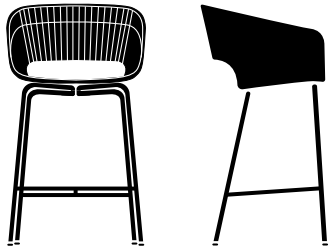

MAR402

Ram

18 mm rör, polerad krom eller pulverlackerad.

Mått

H 97 × SH 66 × D 51 × B 55,5 cm

Material

Skal: 85 % återvunnen PP-plast och
15 % glasfiber

Certifikat och Testa

EU-Ecolabel (endast oklädd)
EN 16139

Oklädd

Oklädd	3 017
--------	-------

Klädd innersida, sits

Prisgrupp

1 Stamskin Top, Xtreme, Valencia, Remix, Sabi, Cyber, Renewed Loop	4 414
2 Fame, Re-wool, Raas, Mads Nørgaard	4 503
3 Tonus, Steelcut, Steelcut Trio, Hallingdal, Umber	4 590
4 Ultra, Sierra, Organic, Dakar	4 937
5 Copenhagen, Savanne	5 259
6 Elegance	5 747

Klädd innersida, sits & rygg

Prisgrupp

1 Stamskin Top, Xtreme, Valencia, Remix, Sabi, Cyber, Renewed Loop	5 759
2 Fame, Re-wool, Raas, Mads Nørgaard	6 234
3 Tonus, Steelcut, Steelcut Trio, Hallingdal, Umber	6 810
4 Ultra, Sierra, Organic, Dakar	6 487
5 Copenhagen, Savanne	8 112
6 Elegance	10 549

Helklädd

Prisgrupp

1 Stamskin Top, Xtreme, Valencia, Remix, Sabi, Cyber, Renewed Loop	6 545
2 Fame, Re-wool, Raas, Mads Nørgaard	7 338
3 Tonus, Steelcut, Steelcut Trio, Hallingdal, Umber	8 136
4 Ultra, Sierra, Organic, Dakar	7 761
5 Copenhagen, Savanne	10 443
6 Elegance	14 529

MARÉE 403

MARÉE 4-ben, bar



Återvunnen PP
Montana Colours

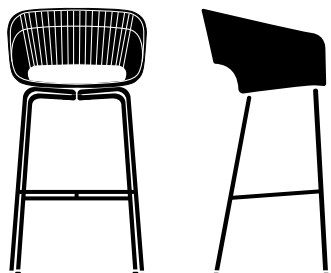

MAR403

Ram

18 mm rör, polerad krom eller pulverlackerad.

Mått

H 77 x SH 46 x D 51 x B 55,5 cm

Material

Skal: 85 % återvunnen PP-plast och
15 % glasfiber

Certifikat och Testa

EU-Ecolabel (endast oklädd)
EN 16139

Oklädd

Oklädd	3 065
--------	-------

Klädd innersida, sits

Prisgrupp

1 Stamskin Top, Xtreme, Valencia, Remix, Sabi, Cyber, Renewed Loop	4 462
2 Fame, Re-wool, Raas, Mads Nørgaard	4 549
3 Tonus, Steelcut, Steelcut Trio, Hallingdal, Umber	4 637
4 Ultra, Sierra, Organic, Dakar	4 984
5 Copenhagen, Savanne	5 307
6 Elegance	5 794

Klädd innersida, sits & rygg

Prisgrupp

1 Stamskin Top, Xtreme, Valencia, Remix, Sabi, Cyber, Renewed Loop	5 805
2 Fame, Re-wool, Raas, Mads Nørgaard	6 281
3 Tonus, Steelcut, Steelcut Trio, Hallingdal, Umber	6 856
4 Ultra, Sierra, Organic, Dakar	6 533
5 Copenhagen, Savanne	8 156
6 Elegance	10 596

Helklädd

Prisgrupp

1 Stamskin Top, Xtreme, Valencia, Remix, Sabi, Cyber, Renewed Loop	6 593
2 Fame, Re-wool, Raas, Mads Nørgaard	7 384
3 Tonus, Steelcut, Steelcut Trio, Hallingdal, Umber	8 183
4 Ultra, Sierra, Organic, Dakar	7 808
5 Copenhagen, Savanne	10 490
6 Elegance	14 575

MARÉE 406

MARÉE 5-star



Återvunnen PP
Montana Colours



MAR406

Ram

Ram av återvunnen PP-plast i Svart

Mått

H 73-85 x SH 40-52 x D 48 x B 55,5 cm
x base Ø70 cm

Material

Skal: 85 % återvunnen PP-plast och
15 % glasfiber

Certifikat och Testa

EN 16139

Oklädd

Oklädd	3 642
--------	-------

Klädd innersida, sits

Prisgrupp

1 Stamskin Top, Xtreme, Valencia, Remix, Sabi, Cyber, Renewed Loop	4 865
2 Fame, Re-wool, Raas, Mads Nørgaard	4 942
3 Tonus, Steelcut, Steelcut Trio, Hallingdal, Umber	5 019
4 Ultra, Sierra, Organic, Dakar	5 321
5 Copenhagen, Savanne	5 605
6 Elegance	6 030

Klädd innersida, sits & rygg

Prisgrupp

1 Stamskin Top, Xtreme, Valencia, Remix, Sabi, Cyber, Renewed Loop	6 041
2 Fame, Re-wool, Raas, Mads Nørgaard	6 457
3 Tonus, Steelcut, Steelcut Trio, Hallingdal, Umber	6 961
4 Ultra, Sierra, Organic, Dakar	6 677
5 Copenhagen, Savanne	8 101
6 Elegance	10 232

Helklädd

Prisgrupp

1 Stamskin Top, Xtreme, Valencia, Remix, Sabi, Cyber, Renewed Loop	6 728
2 Fame, Re-wool, Raas, Mads Nørgaard	7 422
3 Tonus, Steelcut, Steelcut Trio, Hallingdal, Umber	8 121
4 Ultra, Sierra, Organic, Dakar	7 792
5 Copenhagen, Savanne	10 139
6 Elegance	13 714

MARÉE Ytor - Skäl och ram

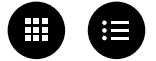

Materialer

Varje Marée-modell har många möjligheter att designa en unik stol i färger och material, som passar ett specifikt behov.

Nästa sida visar prisgrupper och färgexempel på tyger och läder för de stoppade varianterna.

Återvunnen PP

Alla



PP Oat 158P

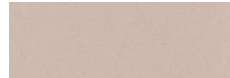

PP Mushroom 137P

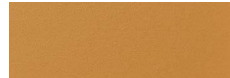

PP Amber 142P



PP Beetroot 165P

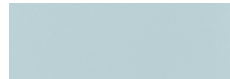

PP Flint 148P



PP Parsley 152P



PP Anthracite 04P

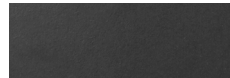

PP Black 05P

Pulverlackerad ram

4-bent bas



Pulverlackerad Oat 158

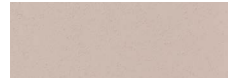

Pulverlackerad Mushroom 137

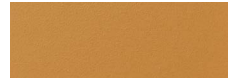

Pulverlackerad Amber 142



Pulverlackerad Beetroot 165



Pulverlackerad Flint 148



Pulverlackerad Parsley 152



Pulverlackerad Anthracite 04

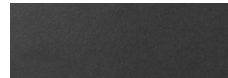

Pulverlackerad Black 05

Krom ram

4-bent bas



Krom Chrome 44C



Tekstiler

Alla Marée-modeller kan konfigureras med sitsklädsel, frontklädsel eller helklädsel.. Montana Furniture erbjuder ett brett sortiment av tyger från kvalitetsmedvetna leverantörer som Kvadrat och Gabriel.

Läder

Montana Furniture tilbyder læderpolstring af højeste kvalitet bl.a. fra Sørensen Læder och Nevotex.

Pigmenteret læder (fx Ultra): Pigmenteret læder har fået en overfladebehandling. Læderet er slidstærkt och nemt at vedligeholde. Modstår pletter och giver et ensartet udtryk.

Anilin læder (fx Elegance och Copenhagen): Fremstillet af de bedste råhuder. Den naturlige overfladestruktur er bevaret, hvilket giver optimal siddekomfort. Daglig brug giver læderet sin helt egen karakter.

For at se hele udvalget: Besøg leverandø-

rernes hjemmeside eller kig forbi Montana Furnitures showroom i København och få rådgivning om farve- och materialevalg.

Ønskes der en anden farve end standard farverne på læder er dette muligt ved forespørgsel och brug af hele huder.

Prisgrupp 1

TYG
STAMSKIN TOP
XTREME*
VALENCIA
REMIX*
SABI*
CYBER
RENEWED LOOP

Prisgrupp 2

TYG
FAME*
RE-WOOL*
RAAS*
MADS NØRGAARD

Prisgrupp 3

TYG
TONUS*
STEELCUT*
STEELCUT TRIO*
HALLINGDAL*
UMBER

Prisgrupp 4

LÄDER
ULTRA (Black: 41599, Brandy: 41574)
SIERRA (Black: 1001, Cognac: 1003, Grey: 1007, Calvados: 1070, Stone: 1611)
ORGANIC
DAKAR

Prisgrupp 5

LÄDER
COPENHAGEN (Black: 1100450, Cognac: 1100451)
SAVANNE

Prisgrupp 6

LÄDER
ELEGANCE (Black: 20198)

Bemærk: Prisgrupp er opdelt med de stof-, læder- eller materialekvaliteter, der fremhæver det enkelte møbel bedst muligt. Derfor kan indholdet af disse Prisgrupp variere de forskellige produktserier imellem.



MARÉE Tillbehör & delar

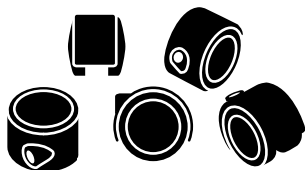

Dubbelhjul med bromsar, mjuka mönster för hårda golv

Set med 5 461

CC01

Modell Standard för A & B höjder

Materiale Svart plast



Gliders med filt

Set med 4 98

KER13

Modell 4-bent ram, trä

Antal 4 st.



PANTON ONE

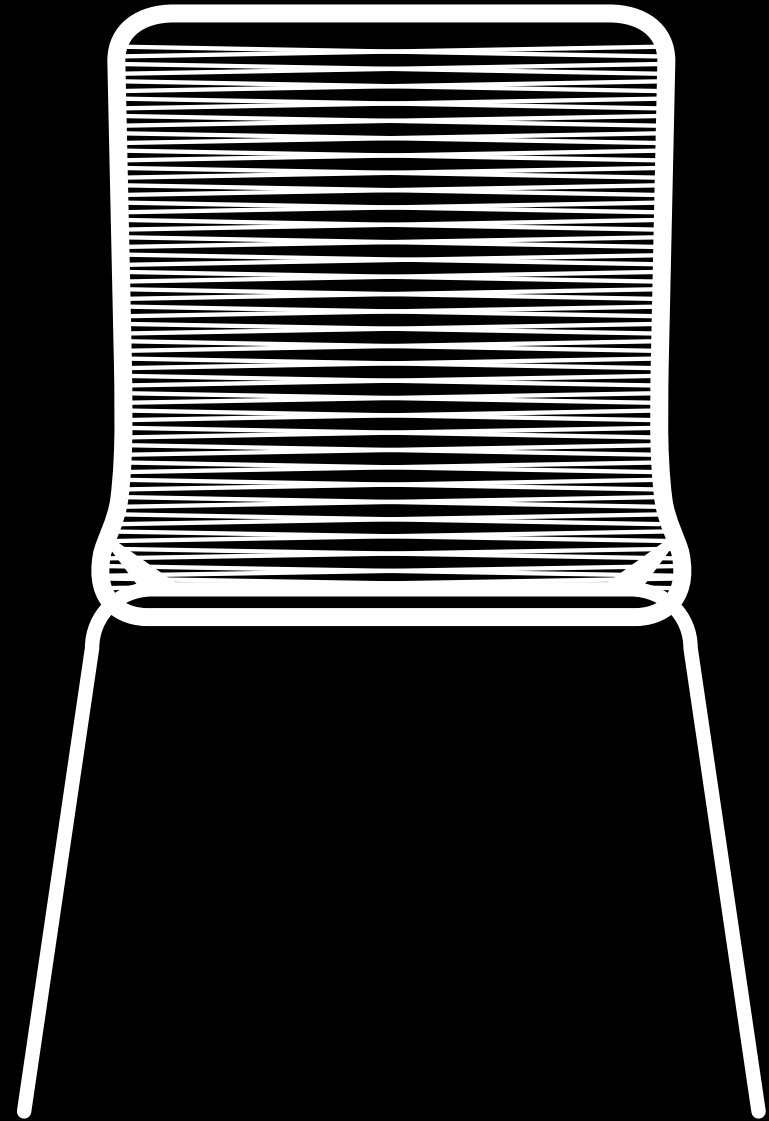

Panton One Översikt

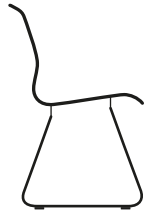

Mede

91

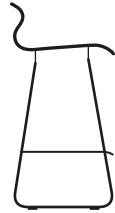

Counter

92

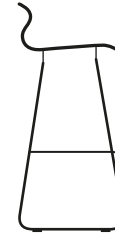

Bar

93



Lounge

94



Ytor

95



Tillbehör & delar

96

PANTON ONE

Panton One

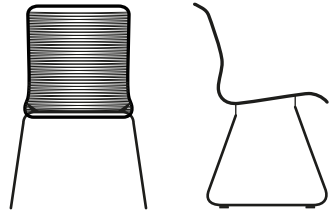

VPTI

Ram

Rostfritt stål, Ø13 mm, krom och pulverlakeret.

Strängfärger

Panton One-stolarnas sits handflätas av snören i polyuretan med en nylonkärna eller i pappersflätning.

Mått

H 87 x SH 49 x D 55 x B 54 cm

Utomhus

Med stativ i rostfritt stål och snören i polyuretan kan stolarna användas både inom- och utomhus.

Certifikat och Testa

EU-Ecolabel (endast polyuretansladd)
EN 15373

Ram	Snör	Snör, papper
Lackat	3 327	3 625
Rostfritt stål	3 974	4 271
Krom	3 715	4 012

PANTON ONE

Panton One counter

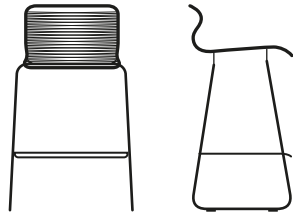

VPTKIT

Ram

Rostfritt stål, Ø13 mm, krom och pulverlakeret.

Strängfärger

Panton One-stolarnas sits handflätas av snören i polyuretan med en nylonkärna eller i pappersflätning.

Mått

H 83 x SH 65 x D 44 x B 50 cm

Utomhus

Med stativ i rostfritt stål och snören i polyuretan kan stolarna användas både inom- och utomhus.

Certifikat och Testa

EU-Ecolabel (endast polyuretansladd)
EN 15373

Ram	Snör	Snör, papper
Lackat	3 921	4 195
Rostfritt stål	4 679	4 953
Krom	4 460	4 734

PANTON ONE

Panton One, bar

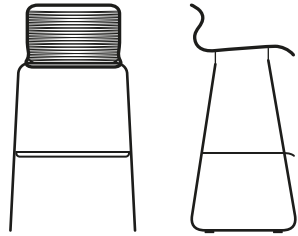

VPTB

Ram

Rostfritt stål, Ø13 mm, krom och pulverlakeret.

Strängfärger

Panton One-stolarnas sits handflätas av snören i polyuretan med en nylonkärna eller i pappersflätning.

Mått

H 94 x SH 76 x D 44 x B 51 cm

Utomhus

Med stativ i rostfritt stål och snören i polyuretan kan stolarna användas både inom- och utomhus.

Certifikat och Testa

EU-Ecolabel (endast polyuretansladd)
EN 15373

Ram	Snör	Snör, papper
Lackat	3 998	4 271
Rostfritt stål	4 771	5 047
Krom	4 551	4 827

PANTON ONE VPTL



Panton One, lounge

Snör

Ram

Lackat

5 077

Rostfritt stål

5 519

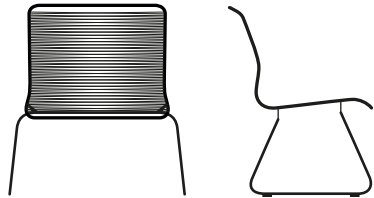

VPTL

Ram

Rostfritt stål, Ø14 mm och pulverlakeret.

Strängfärger

Panton One-stolarnas sits handflätas av snören i polyuretan med en nylonkärna.

Mått

H 78 x SH 40 x D 59 x B 76 cm

Utomhus

Med stativ i rostfritt stål och snören i polyuretan kan stolarna användas både inom- och utomhus.

Certifikat och Testa

EU-Ecolabel (endast polyuretansladd)
EN 15373

PANTON ONE Ytor



Material

Panton One-stolarnas sits handflätas av snören i polyuretan med en nylonkärna och det finns 8 olika färger att välja mellan eller i pappersflätning i 2 färger.

Ytstrukturen på snörena kan variera. Snörena i polyuretan är UV-skyddade, dock med förbehåll för att missfärgning kan uppstå efter en längre tids påverkan av direkt solljus.

Med stativ i rostfritt stål och snören i polyuretan kan stolarna användas både inom- och utomhus. Lackerat stativ, kromstativ och pappersflätning passar inte att använda utomhus.

Stolarna har glidskor i plast och möbeltassar medföljer.

Rostfritt stål ram



Stål 99 Stainless Steel

Pulverlackerad ram



Pulverlackerad 15 Beige



Pulverlackerad 08 Silk Grey



Pulverlackerad 07 Black Red



Pulverlackerad 05 Black

Krom ram VPTI, VPTB, VPTKIT



Krom 43 Chrome

Strängfärger polyurethan

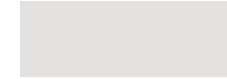

Polyurethan 603 Duke



Polyurethan 604 Holmes



Polyurethan 605 Clark



Polyurethan 606 Vincent



Polyurethan 607 Carmen



Polyurethan 608 Marylinn



Polyurethan 609 Marcel



Polyurethan 610 Scarlett

Snörfärg Pappersflätning VPTI, VPTB, VPTKIT



Papper 601 Paper Nature

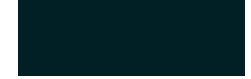

Papper 602 Paper Black

PANTON ONE® Tillbehör & delar



Möbeltassar VPSHOE

Plastskor inkl. filt för limning

Lösa 4 st 114

VPSHOE

Material Plast + filt



Självhäftande filtkuddar VPFILT

Filtskor används till trägolv och andra släta golvytor.

4 st 73

VPFILT

Material Filt

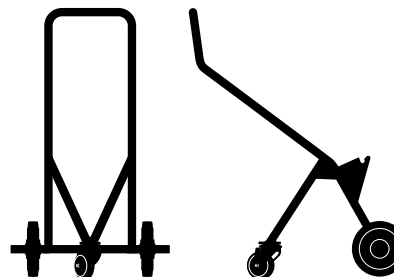

Trolley VPVOGN

1 st 5 914

VPVOGN

Mått H 97,5 x B 57 x D 78,5 cm

Antal 10 Panton One stola.

Material Lackat stål



PANTONOVA

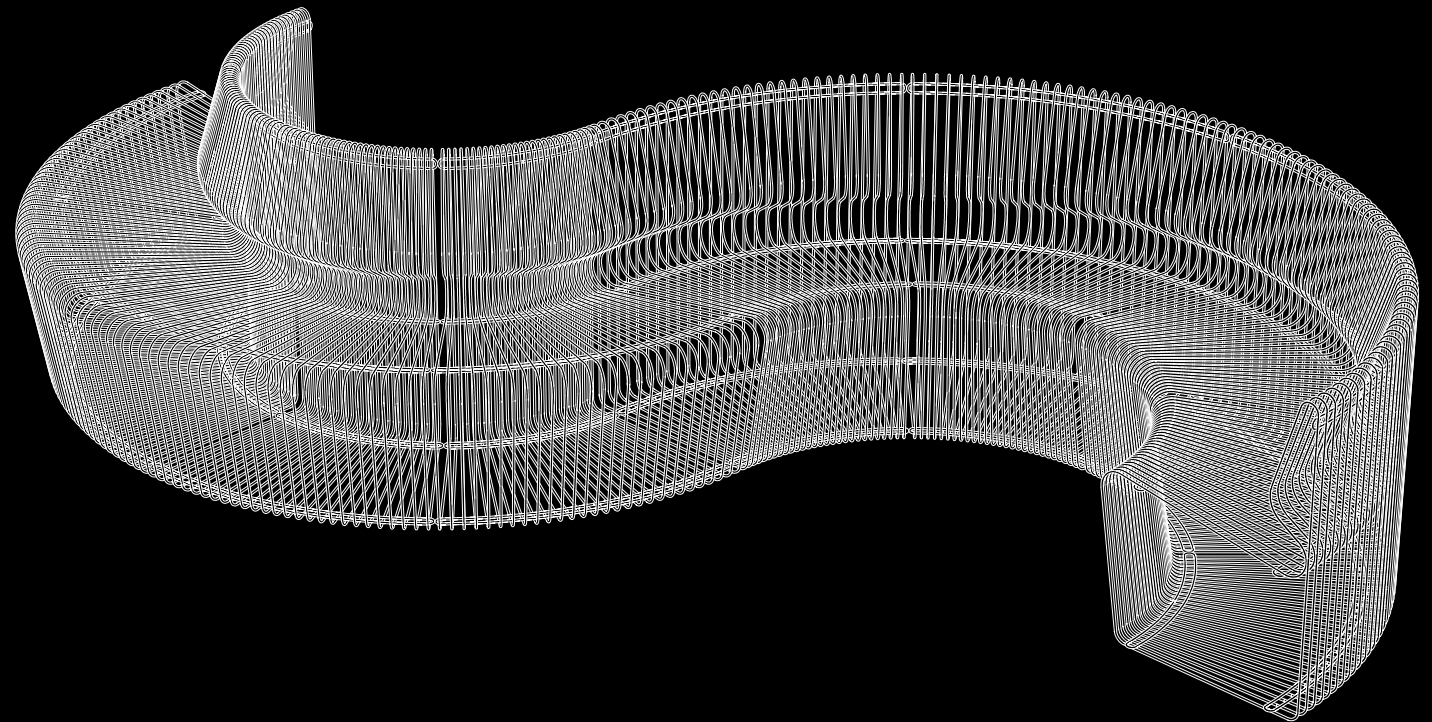

PANTONOVA Översikt

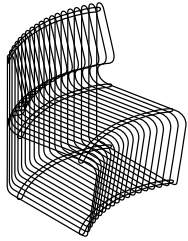

Linear 105RS

99

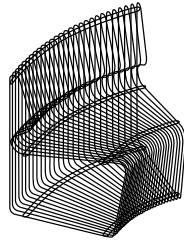

Concave 106RS

100

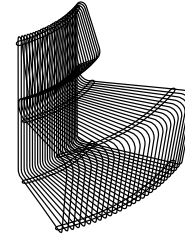

Convex 107RS

101



Ytor

102

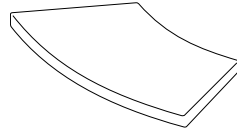

Tillbehör & delar

103

PANTONOVA



PANTONOVA Linear

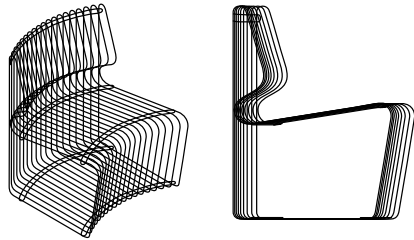

Material

Lak	10 614
Krom	14 596
Utomhus	11 943

105RS

Stativ

Pantonova är gjord i 5 mm tråd och finns i krom, pulverlackerad eller rostfritt stål för utomhusbruk. Stolen finns i tre varianter: en rak, en konkav och en konvex som kan sammanfogas till olika formationer med hjälp av monteringsbeslag och monteringsclips. Stolarna är monterade med plastfötter.

Mått

H 73 x SH 40 x D 62 x B 55 cm

Dynor

Dynor kan köpas till.

Certifikat och Testa

EU Ecolabel
EN 1022
EN 16139

Linear dynor
Panseatlin

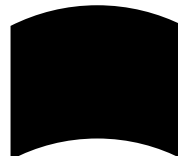

PANTONOVA Concave

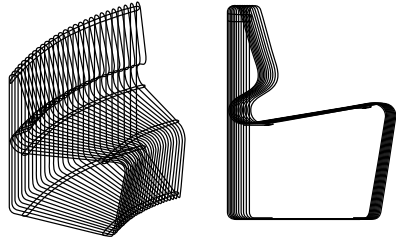

106RS

Stativ

Pantonova är gjord i 5 mm tråd och finns i krom, pulverlackerad eller rostfritt stål för utomhusbruk. Stolen finns i tre varianter: en rak, en konkav och en konvex som kan sammanfogas till olika formationer med hjälp av monteringsbeslag och monteringsclips. Stolarna är monterade med plastfötter.

Mått

H 73 x SH 40 x D 58 x B 79 cm

Dynor

Dynor kan köpas till.

Certifikat och Testa

EU Ecolabel

EN 1022

EN 16139

Material

Lak	10 614
Krom	14 596
Utomhus	11 943

Concave dynor
Panseatcav



PANTONOVA



PANTONOVA Convex

Material

Lak	10 614
Krom	14 596
Utomhus	11 943

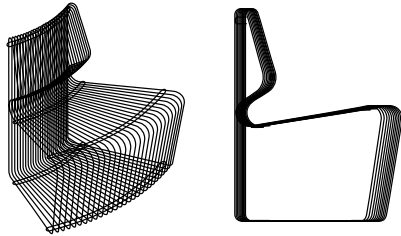

107RS

Stativ

Pantonova är gjord i 5 mm tråd och finns i krom, pulverlackerad eller rostfritt stål för utomhusbruk. Stolen finns i tre varianter: en rak, en konkav och en konvex som kan sammanfogas till olika formationer med hjälp av monteringsbeslag och monteringsclips. Stolarna är monterade med plastfötter.

Mått

H 73 x SH 40 x D 58 x B 77 cm

Dynor

Dynor kan köpas till.

Certifikat och Testa

EU Ecolabel

EN 1022

EN 16139

Convex dynor
Panseatvex

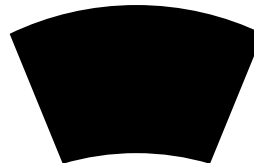

PANTONOVA Ytor

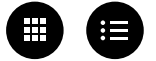

Material

Stativ

Pantonova är gjord i 5 mm tråd och finns i krom, pulverlackerad Black Red eller rostfritt stål för utomhusbruk. Stolen finns i tre varianter: en rak, en konkav och en konvex som kan sammanfogas till olika formationer med hjälp av monteringsbeslag och monteringsclips. Stolarna är monterade med plastfötter.

Dynor

Dynor kan köpas till i tygerna Harald och Hallingdal 65 från Kvadrat och Ultra läder från Sørensen Leather. Dynorna är 3,5 cm tjocka och finns i 8 utvalda färger.

Stativ



Krom 43 Chrome



Stål 99 Stainless Steel



Pulverlackerad 07 Black Red

Dynor

Tyg



823 Velvet Sky,
Harald

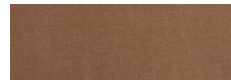

343 Velvet Camel,
Harald



382 Velvet Aubergine,
Harald



103 Woven Shell,
Hallingdal 65

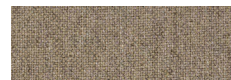

227 Woven Sand,
Hallingdal 65

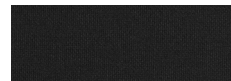

190 Woven Black,
Hallingdal 65

Dynor

Läder



41574 Leather Cognac,
Ultra, Sørensen



41599 Leather Black,
Ultra, Sørensen

PANTONOVA Tillbehör & delar

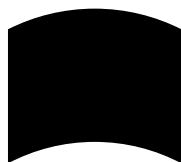

Linear dynor

PANSEATLIN

Materiale

Harald	2 667
Hallingdal 65	2 794
Läder	3 301



Concave dynor

PANSEATCAV

Material

Harald	2 667
Hallingdal 65	2 794
Läder	3 301

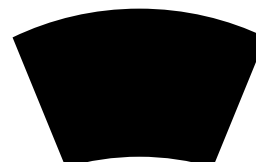

Convex dynor

PANSEATVEX

Material

Harald	2 667
Hallingdal 65	2 794
Läder	3 301



Verktyg

1 st	134
------	-----

PATool

Materiale Metal



Monteringsbeslag

1 st	498
------	-----

PANBRA

Materiale Metal



MOSER Table



MOSER Table Översikt

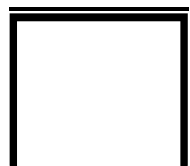

Moser hopfällbara, raka ben 122

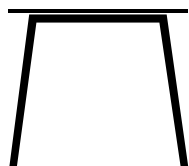

Moser hopfällbara, sneda ben 124



Moser Meeting 126

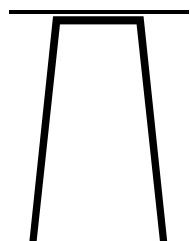

Moser Counter, sneda ben 128

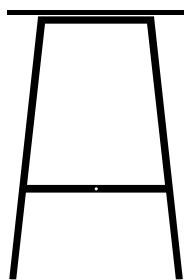

Moser Bar, sneda ben 130

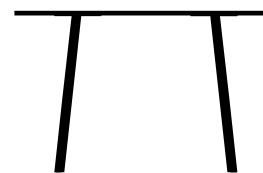

Moser Round, sneda ben 132



Ytor 134

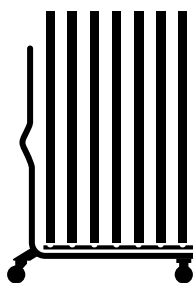

Tillbehör & delar 135

MOSER Table Fällbord



MOSER, Fällbord, sneda ben

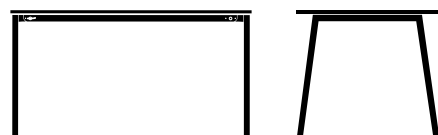

Ram

Pulverlackerat stål Rektangulär stålprofil 3 x 4 cm med avrundning på sidan av profilen som har samma radie som bordsski-vans hörn.

Konfiguration

Fällbord i 7 storlekar, med snedställda ben och fötter i form höjjusterande fötter och hjul för enklare hantering vid uppställning och fällning. Det fyrkantiga bordet 80 x 80 cm är stationärt och levereras med höjjusterande fötter och gliders.

Bordsskiva i 16 mm spånskiva med laminat, linoleum och nanolaminat med ABS-kanter.

Certifikat och Testa

EN 15372

	Mått (cm)	Konfiguration	Laminat	Linoleum	Nanolaminat
60 cm					
MOI120S	B 60 x L 120 x H 74	Välj med eller utan förskjuten skena för stolupphängning	7 883	9 308	9 912
MOI140S	B 60 x L 140 x H 74	Välj med eller utan förskjuten skena för stolupphängning	8 405	9 948	10 595
70 cm					
MOH140S	B 70 x L 140 x H 74		8 107	9 617	10 243
80 cm					
MOG080S	B 80 x L 80 x H 74		7 266	8 591	9 150
MOG120S	B 80 x L 120 x H 74		7 746	9 167	9 762
MOG140S	B 80 x L 140 x H 74		8 268	9 807	10 445
MOG160S	B 80 x L 160 x H 74		8 861	10 534	11 220
MOG180S	B 80 x L 180 x H 74	Välj som hopfällbar eller fast	9 380	11 169	11 895

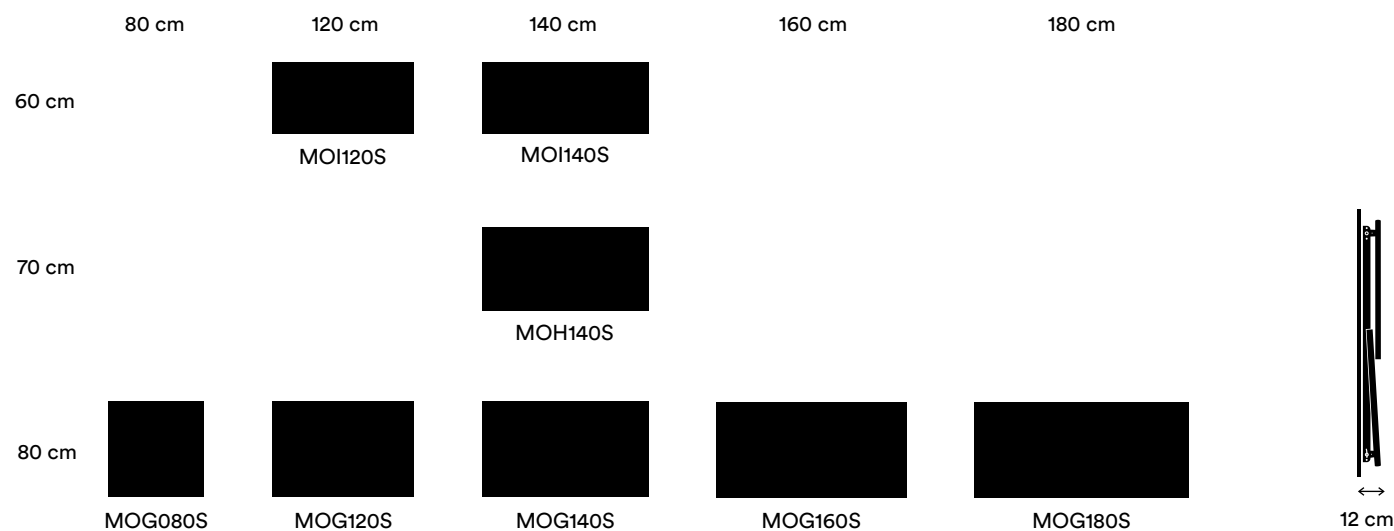

MOSER Table Foldable in special dimensions



MOSER, Fällbord, sneda ben

	Mått (cm)	Laminat	Linoleum	Nanolaminat
MOFPRS	B 60-80 x L 80-119 x H 74	8 214	9 708	10 339
MOFPRS	B 60-80 x L 120-139 x H 74	7 399	10 358	11 031
MOFPRS	B 60-80 x L 140-159 x H 74	9 339	11 074	11 795
MOFPRS	B 60-80 x L 160-179 x H 74	9 997	11 880	12 652



Ram

Pulverlackerat stål Rektangulär stålprofil
3 x 4 cm med avrundning på sidan av profilen
som har samma radie som bordsskivans hörn.

Konfiguration

Fällbord med snedställda ben och fötter i
form höjjusterande fötter och hjul för enklare
hantering vid uppställning och fällning.

Bordsskiva i 16 mm spånskiva med laminat,
linoleum och nanolaminat med ABS-kanter.

Certifikat och Testa

EN 15372



MOSER Table Meeting



MOSER, Meeting, raka och sneda ben

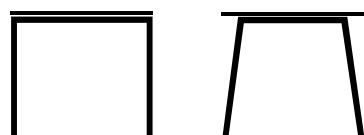

Ram

Pulverlackerat stål Rektangulär stålprofil 3 x 4 cm med avrundning på sidan av profilen som har samma radie som bordsskivans hörn.

Konfiguration

Stationärt mötesbord med raka eller sneda ben, med höjjusterande fötter och gliders.

Bordet 100 x 240 cm finns med överhäng (30 cm).

Bordsskiva i 16 mm spånskiva med laminat, linoleum och nanolaminat med ABS-kanter.

Certifikat och Testa

EN 15372

	Mått (cm)	Konfiguration	Laminat	Linoleum	Nanolaminat
Raka ben					
80 cm					
MOG180L	B 80 x L 180 x H 74	Välj som hopfällbar eller fast	9 465	11 267	12 000
100 cm					
MOE180L	B 100 x L 180 x H 74	Endast tillgänglig som fastmonterad	9 859	11 755	12 519
MOE240L	B 100 x L 240 x H 74	Endast tillgänglig som fastmonterad. Överhäng 30 cm.	11 184	14 355	15 289
Sneda ben					
80 cm					
MOG180S	B 80 x L 180 x H 74	Välj som hopfällbar eller fast	9 380	11 169	11 895
100 cm					
MOE180S	B 100 x L 180 x H 74	Endast tillgänglig som fastmonterad	9 773	11 658	12 415
MOE240S	B 100 x L 240 x H 74	Endast tillgänglig som fastmonterad. Överhäng 30 cm.	11 099	14 257	15 184

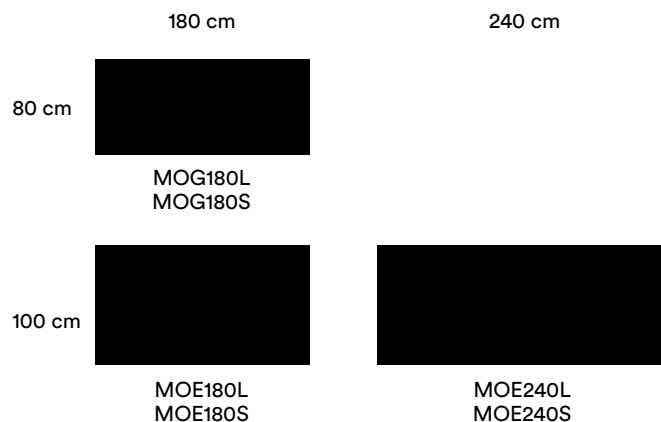

MOSER Table Meeting in special dimensions



MOSER, Meeting, raka och sneda ben

	Mått (cm)	Laminat	Linoleum	Nanolaminat
Raka ben				
MOMPRL	B 80-100 x L 180-240 x H 74	12 503	16 050	17 093
Sneda ben				
MOMPRS	B 80-100 x L 180-240 x H 74	12 503	16 050	17 093

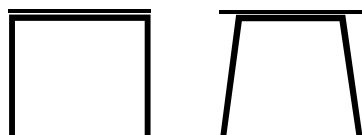

Ram

Pulverlackerat stål Rektangulär stålprofil
3 x 4 cm med avrundning på sidan av profilen
som har samma radie som bordsskivans hörn.

Konfiguration

Stationärt mötesbord med raka eller sneda
ben, med höjjusterande fötter och gliders.
Bordsskiva i 16 mm spånskiva med laminat,
linoleum och nanolaminat med ABS-kanter.

Certifikat och Testa

EN 15372

MOSER Table Counter



MOSER, Counter, snedställda ben
(ej tillgänglig med fällfunktion)

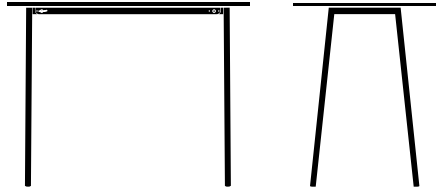

Ram

Pulverlackerat stål Rektangulär stålprofil
3 x 4 cm med avrundning på sidan av profilen
som har samma radie som bordsskivans hörn.

Konfiguration

Stationärt 4-bent bord med sneda ben och 10
cm överhäng på bordsskivan i båda ändar. Bor-
det är 90 cm högt och levereras med höjdjus-
terande fötter och gliders.

Bordsskiva i 16 mm spånskiva med laminat,
linoleum och nanolaminat med ABS-kanter.

Certifikat och Testa

EN 15372

	Mått (cm)	Laminat	Linoleum	Nanolaminat
70 cm				
MOH140C	B 70 x L 140 x H 90	9 237	10 909	11 618
80 cm				
MOG140C	B 80 x L 140 x H 90	9 361	11 055	11 774
MOG160C	B 80 x L 160 x H 90	9 935	11 761	12 525
MOG180C	B 80 x L 180 x H 90	10 429	12 369	13 173

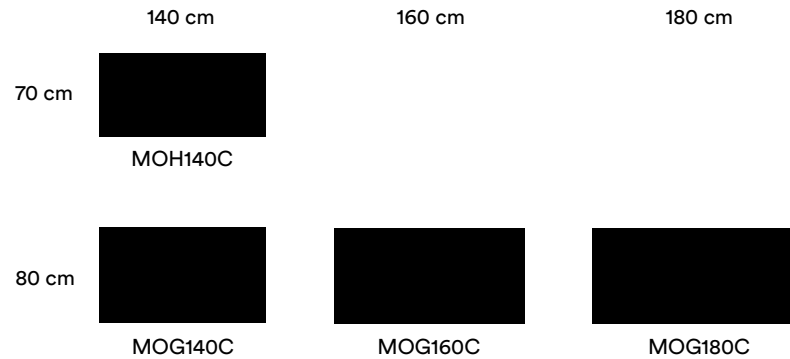

MOSER Table Counter in special dimensions



MOSER, Counter, snedställda ben
(ej tillgänglig med fällfunktion)

	Mått (cm)	Laminat	Linoleum	Nanolaminat
MOCPR	B 60-80 x L 140-159 x H 90	10 465	12 359	13 163
MOCPR	B 60-80 x L 160-179 x H 90	11 107	13 149	14 004

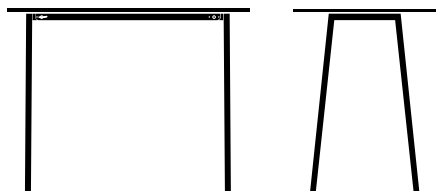

Ram

Pulverlackerat stål Rektangulär stålprofil
3 x 4 cm med avrundning på sidan av profilen
som har samma radie som bordsskivans hörn.

Konfiguration

Stationärt 4-bent bord med sneda ben och 10
cm överhäng på bordsskivan i båda ändar. Bor-
det är 90 cm högt och levereras med höjdjus-
terande fötter och gliders.

Bordsskiva i 16 mm spånskiva med laminat,
linoleum och nanolaminat med ABS-kanter.

Certifikat och Testa

EN 15372

MOSER Table Bar



MOSER, Bar, sneda ben och fotbräda
(finns ej med fällfunktion)

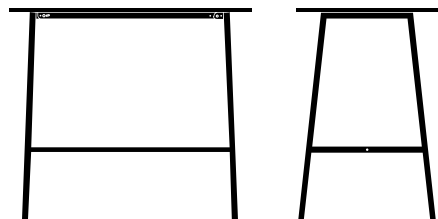

Ram

Pulverlackerat stål Rektangulär stålprofil
3 x 4 cm med avrundning på sidan av profilen
som har samma radie som bordsskivans hörn.

Konfiguration

Stationärt 4-bent bord med sneda ben,
förstärkta ändkanter, tvärgående fotbräda
och 10 cm överhäng på bordsskivan i båda
ändkanter. Bordet är 105 cm högt och leve-
reras med höjjusterande fötter och gliders.
Bordsskiva i 16 mm spånskiva med laminat,
linoleum och nanolaminat med ABS-kanter.

Certifikat och Testa

EN 15372

	Mått (cm)	Laminat	Linoleum	Nanolaminat
70 cm				
MOH140B	B 70 x L 140 x H 105	9 237	11 498	11 618
80 cm				
MOG140B	B 80 x L 140 x H 105	9 361	11 055	11 774
MOG160B	B 80 x L 160 x H 105	9 935	11 761	12 525
MOG180B	B 80 x L 180 x H 105	10 429	12 369	13 173

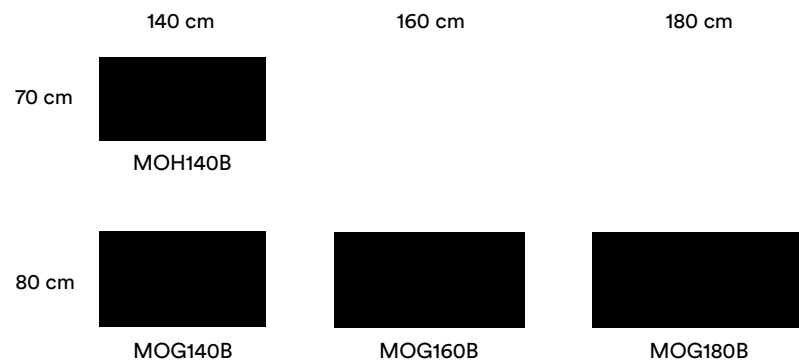

MOSER Table Bar in special dimensions



MOSER, Bar, sneda ben och fotbräda
(finns ej med fällfunktion)

	Mått (cm)	Laminat	Linoleum	Nanolaminat
MOBPR	B 70-80 x L 140-159 x H 105	10 465	12 359	13 163
MOBPR	B 70-80 x L 160-179 x H 105	11 107	13 149	14 004

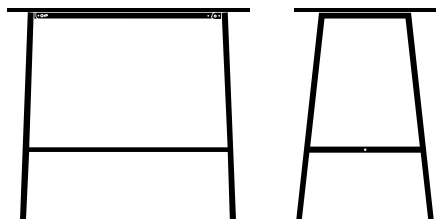

Ram

Pulverlackerat stål Rektangulär stålprofil
3 x 4 cm med avrundning på sidan av profilen
som har samma radie som bordsskivans hörn.

Konfiguration

Stationärt 4-bent bord med sneda ben, förstärkta ändkanter, tvärgående fotbräda och 10 cm överhäng på bordsskivan i båda ändkanter. Bordet är 105 cm högt och levereras med höjdjusterande fötter och gliders. Bordsskiva i 16 mm spånskiva med laminat, linoleum och nanolaminat med ABS-kanter.

Certifikat och Testa

EN 15372

MOSER Table Round



MOSER Round, sneda ben

	Mått (cm)	Laminat	Linoleum	Nanolaminat
MO120C	Ø120 x H 74	8 088	9 780	10 416
MO090C	Ø90 x H 74	7 047	8 499	9 051

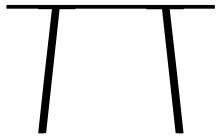

Ram

Pulverlackerat stål Rektangulär stålprofil
3 x 4 cm med avrundning på ena sidan av
profilen

Konfiguration

Runt 4-bent bord med sneda ben och fötter i
form av höjjusterande fötter och reglar.
Bordsskiva i 16 mm spånskiva med laminat,
linoleum och nanolaminat med ABS-kanter.

Certifikat och Testa

EN 15372

Ø120 cm
bord

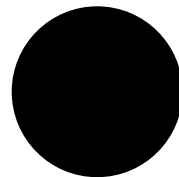

Ø90 cm
bord



MOSER Table Round in special dimensions



MOSER Round, sneda ben

	Mått (cm)	Laminat	Linoleum	Nanolaminat
MORPR	Ø80-90 x H 74	7 893	9 518	10 137
MORPR	Ø91-120 x H 74	9 058	10 954	11 666

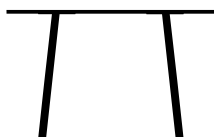

Ram

Pulverlackerat stål Rektangulär stålprofil
3 x 4 cm med avrundning på ena sidan av
profilen

Konfiguration

Runt 4-bent bord med sneda ben och fötter i
form av höjjusterande fötter och reglar.
Bordsskiva i 16 mm spånskiva med laminat,
linoleum och nanolaminat med ABS-kanter.

Certifikat och Testa

EN 15372

Moser Table Overflader

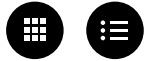

Ytor

Moser är en mångsidig bordsserie i många storlekar, som finns i både runda och rektangulära i flera höjder, färger och material. Moser-bordet finns med raka och sneda ben, och som bord med hopfällbar funktion, vilket gör bordet till den perfekta matsals-, konferens- eller mötesbordet.

Underreden och bordsskivor

Moser-bordet finns i rektangulärt format i 10 storlekar och rund bordsskiva i två storlekar. Det finns även både fasta och fällbara versioner av borden. Som standard är underredet pulverlackerat i färgerna Snow, Black, Pine, Rosehip, Shadow, Beige och Black Red. Bordsskivan finns i laminat, linoleum och nanolaminat. Alla bord skickas som knock down.

Laminat



Laminat 38L Snow



Laminat 09L Nordic



Laminat 02L Fjord



Laminat 04L Anthracite



Laminat 110L Blue Pastel



Laminat 157L Cumin



Laminat 136L Pine



Laminat 147L Shadow



Laminat 38S Snow Silk

Linoleum



Linoleum
Mushroom / Forbo 4176



Linoleum
Ash / Forbo 4132



Linoleum
Charcoal / Forbo 4166



Linoleum
Nero / Forbo 4023



Linoleum
Mauve / Forbo 4172



Linoleum
Burgundy / Forbo 4154



Linoleum
Salsa / Forbo 4161



Linoleum
Smokey Blue / Forbo 4179



Linoleum
Pistachio / Forbo 4183

Nanolaminat



Nanolaminat
0718N Clay



Nanolaminat
0720N Black



Nanolaminat
0754N Blue Fes

Pulverlackerad ram



Pulverlackerad 38 Snow



Pulverlackerad 05 Black

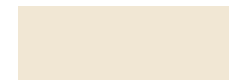

Pulverlackerad 15 Beige



Pulverlackerad 07 Black Red



Pulverlackerad 147 Shadow



Pulverlackerad 136 Pine



Pulverlackerad 145 Rosehip

MOSER Table Tillbehör & delar

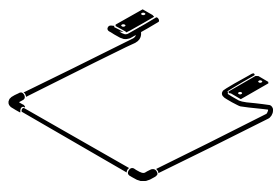

Enkelt upphängningsbeslag

1 st 434

CH185

Modell Ø90 + Ø120

Material Stål

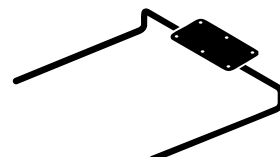

Enkelt upphängningsbeslag

1 st 557

OPCHS

Modell Fällbord

Material Stål

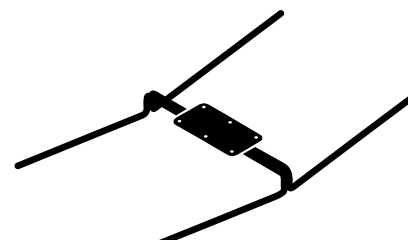

Dubbelt upphängningsbeslag

1 st 840

OPCHD

Modell Fällbord

Material Stål

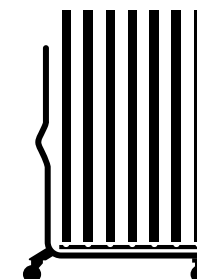

12 cm

Trolley

1 st 11 673

MOTROL

Modell Alla fällbara bord

Mått H 173 x D 136 x B 52 cm

Antal 7 bord

Material Med 2 fasta och 2 rörliga hjul

Samlet højde på stabelvogn inkl. hopfällbara bord:

120/140 cm = H 173 cm

160 cm = H 185 cm

180 cm = H 205 cm

Total bredd beror på bordets bredd.

Vikhöjd på bordet är 12 cm.

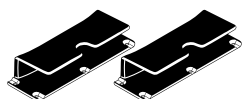

Upphängningsbeslag Kevi

1 set 134

OPKE

Modell Runda bord, fällbord

Material Svart plast



Kopplingskonsol

1 set 494

MOCONCT1

Modell Fällbord

Material Stål



Mini powerdot

1 st 375

POWDMI

Modell Alla

Mått Ø5,7 cm

Material Svart plast

Powerdot kan väljas i mitten, hög eller vänster sida



JW Table

JW Table

Design: Jakob Wagner

JW Table finns i 8 standardstorlekar, både rund och rektangulär, och bordet är perfekt till matrum i privatbostäder samt i professionella möteslokaler eller konferensrum. Tilläggs-kivor kan köpas till till vissa storlekar av bordet.



JW Table

JW Table



JW Table

JW bordet är designat av Jacob Wagner och finns med rektangulär eller rund bordsskiva i 8 storlekar.

Underredet är som standard pulverlackerat 38 Snow, 05 Black, 07 Black Red, 15 Beige, 147 Shadow, 145 Rosehip, 136 Pine eller i polerad aluminium mot extra kostnad. Underredet har ben och sarg i aluminium med fotstycken i plast.

Bordsskivan finns i laminat, Nano laminat, linoleum, faner och massivt trä. Laminat, linoleum och faner levereras med en ca 2 cm tjock skiva och träskivorna i massivt trä är 3 cm tjocka. Höjden på bordet i laminat, linoleum och faner är 73 cm. Bordet med massiv träskiva är 74 cm högt. Bordet tål en belastning på max. 80 kg jämnt fördelad på skivan. Tilläggsskivor kan inte eftermonteras.

JW3212 bordet i White laminat och Black linoleum kommer som en enkel bordsskiva, andra laminat och linoleum i denna storlek kommer som en tvådelad bordsskiva, se nedan.

Bordsskivor

Laminat: 400S JW White Silk, 09L Nordic, 02L Fjord, 04L Anthracite, 110L Blue Pastel, 157L Cumin.

Linoleum: Mushroom / Forbo 4176, Ash / Forbo 4132, Charcoal / Forbo 4166, Nero / Forbo 4023, Mauve / Forbo 4172, Burgundy / Forbo 4154, Salsa / Forbo 4161, Smokey Blue / Forbo 4179, Pistachio / Forbo 4183.

Nano Laminat: 0720N Black Nano, 0718N Clay Nano, 0754N Blue Fes Nano.

Fanér: 131F White Oak, 133F Black Oak, 62F Nature Oak.

Massivt trä: 300W Solid Oak, 200W Solid Douglas White.

Bordsskivor och storlekar

JW3212: 320 × 120 cm, 1 platta endast tillgänglig i 400S JW White Silk och 4023 Nero/Black linoleum samt solid

JW3212: 320 × 120 cm, 2 plattor finns i alla faner-, laminat- och linoleumfärger utom 400S JW White Silk och 4023 Nero/Black linoleum

JW2412: 240 × 120 cm, 1 platta finns i alla laminat, linoleumfärger, faner och massiv.

JW2410: 240 × 100 cm, 1 platta finns i alla laminat, linoleumfärger, fanér och massiv. Finns med tilläggsskivor.

JW2010: 200 × 100 cm, 1 platta finns i alla laminat, linoleumfärger, fanér och massiv. Finns med tilläggsskivor.

JW180: Ø180 cm, 1 platta endast tillgänglig i 400S JW White Silk och alla linoleumfärger

JW160: Ø160 cm, 1 platta endast tillgänglig i 400S JW White Silk och alla linoleumfärger

JW140: Ø140 cm, 1 platta endast tillgänglig i 400S JW White Silk och alla linoleumfärger, faner och solid.

JW120: Ø120 cm, 1 platta finns i alla laminat, linoleumfärger, faner och massiv.

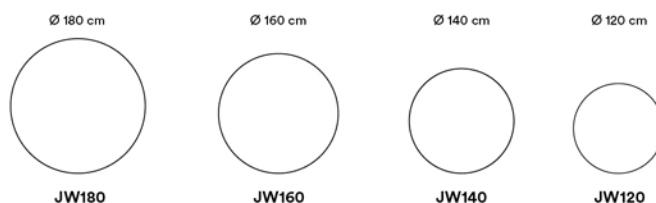
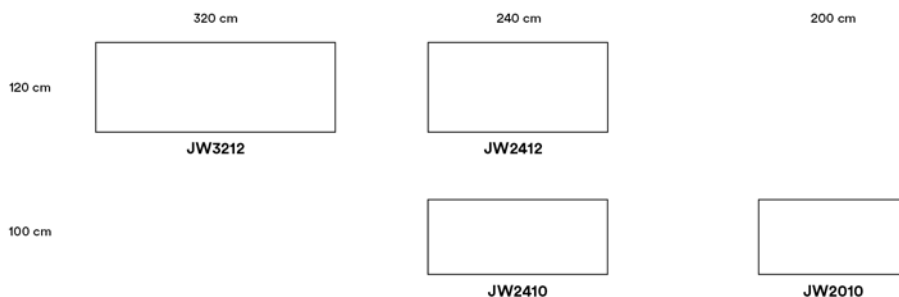

JW Table





JW Table

JW Table

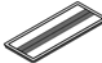

Model	Höjd	Laminat	Linoleum	Faner	Ek	Douglas	Nano laminat	Model	Höjd	Laminat	Linoleum	Faner	Ek	Douglas	Nano laminat
JW Table, rektangulära JW3212: 320 x 120 cm. JW2412: 240 x 120 cm. JW2410: 240 x 100 cm. Finns med tilläggsskivor. JW2010: 200 x 100 cm. Finns med tilläggsskivor. Det är naturliga kvistar i Douglas-skivan, som ger den karaktär och liv. Bord med bordsskiva i laminat, linoleum och faner har en höjd på 73 cm. Bord med bordsskiva i massivt trä har en höjd på 74 cm. Det kan med tiden bildas torrsprickor i massiva träskivor när träet torkar.															
3200	73/74	36.155	48.429	32.840	94.040	103.161	51.577	2400	73/74	17.249	23.552	23.219	64.849	77.455	25.082
1200								1200							
JW3212								JW2412							
2400	73/74	17.249	22.392	22.392	57.221	64.020	23.847	2000	73/74	16.420	20.567	20.567	50.419	56.557	21.903
1000								1000							
JW2410								JW2010							
JW Table, runda JW180: Ø180 cm. JW160: Ø160 cm. JW140: Ø140 cm JW120: Ø120 cm Det är naturliga kvistar i Douglas-skivan, som ger den karaktär och liv. Bord med bordsskiva i laminat, linoleum och faner har en höjd på 73 cm. Bord med bordsskiva i massivt trä har en höjd på 74 cm. Det kan med tiden bildas torrsprickor i massiva träskivor när träet torkar.															
1800	73/74	28.362	37.485					1600	73/74	26.204	34.497				
JW180								JW160							
1400	73/74	22.721	31.181	28.858	47.767	65.846	33.208	1200	73/74	15.755	24.048	21.894	42.957	58.050	25.611
JW140								JW120							
JW Table i specialmått JW Table finns i specialmått i intervallerna: Längd 100–320 cm Bredd 100–120 cm Eller med rund bordsskiva i intervallet Ø120 - Ø180 cm. Räkna med extra leveranstid för bord med specialmått. Be om pris och leveranstid hos Montana. Bord i specialhöjd erbjuds inte. Priset är närmaste större storlek + 20%															
1000-1200	73/74														
JWSPEC															
JW Polerad bordsram Tillägg för polerad ram.															
		4.148													
JW Polished frame															

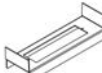
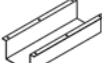
JW Table JW Table

JW Komponenter

Model	▣		Model	▣	
JW komponenter 111090: L: 315 x B125 mm, integrerad uttagsbrunn med en klaff, finns i laminat och linoleum (levereras med samma yta som bordsskivan). Finns inte i faner och massivt trä. 111093: L: 325 x 130, H: 10 mm, uttagsbrunn i massiv anodiserad aluminium eller svart anodiserad aluminium med tagel – dubbel. HL11104: Uttagspanel med 4 st. Schuko eluttag för montering i uttagsbrunn. HL11106: Beslag för uttagspanel, för montering i uttagsbrunnen. Kan monteras i Hilow Conference och Multi Table. Och även Djob Table och JW Table vid användning av land (111094). 111094: H: 115 x B: 350 mm, land till uttagsbrunn. Ska väljas till för uttagsbrunnar i JW Table. Finns i aluminium och pulverlackerat i Snow och Black. 111070: Quickbox med 3 power och 2 usb i svart- eller vitlackerat stål. L: 28,9 cm x B: 11,2 cm x H: 9,1 cm.					
		2.309		Alu	3.195
111090			111093	Black	3.727
		3.012			380
HL11104			HL11106		
		682			2.486
111094			111070		

JW tilläggs-skivor

Model		Laminat	Linoleum	Faner	Ek	Douglas	Nano laminat	Model		Laminat	Linoleum	Faner	Ek	Douglas	Nano laminat
JW tilläggs-skivor JW1005U: tilläggs-skivor till JW2410 och JW2010. Set med 2 skivor 100 x 50 cm. Finns i alla JW ytor samt lackerad MDF i 01 White och 05 Black. Det är en nyansskillnad mellan Snow silklaminat och vitlackerade tilläggs-skivor. Tilläggs-skivor kan inte eftermonteras.															
		8.226	8.226	8.226	23.751	23.751	8.226								
JW1005U															
Speciella laminatytor Utvalda ytor. Be om tilläggspris på ytor av speciellaminat.															
															
1012															

JW tilläggsskivor

Model		Laminat	Linoleum	Faner	Ek	Douglas	Nano laminat	Model		Laminat	Linoleum	Faner	Ek	Douglas	Nano laminat
<p>Speciella linoleumsytor Tillägg för standardbord med speciell linoleumsyta. Beloppet ska adderas till priset för standardlinoleum. Pris per bord. Välj mellan Forbo's Furniture urval av skivor.</p>															
			1.488												
1013															

Multi Café

Design: Peter J. Lassen och Joakim Lassen

De flexibla Multi Café-borden kan användas som skriv-, mat-, vardagsrums- eller köksbord. Multi Café fås i 4 standardhöjder samt med gasdriven höjdjustering.

Bordskivorna finns i 2 former, många storlekar och ett brett urval av ytor och färger.



Multi Table

Multi Café



Multi Café bord

Multi Café-borden finns i 2 olika skivformer; runt och kvadratisk och levereras i 4 standardhöjder. Dessutom kan den justeras från 74 cm till 114 cm med gasdriven höjdjustering.

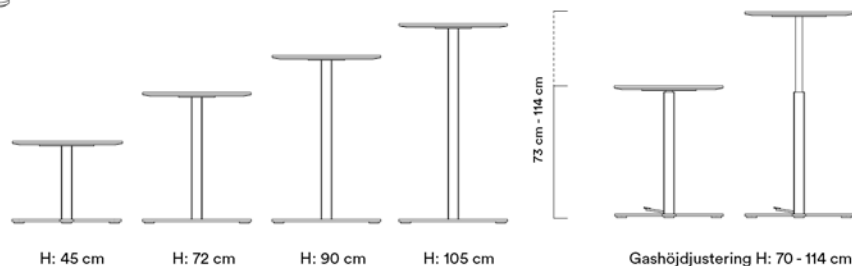

Stomme, fötter och bordsskivor

Underrede till Multi Café består av kryssfot och rund pelare på Ø60 mm. Fötter och pelare finns pulverlackerade i färgerna 38 Snow, 05 Black, 43P Aluminium, 07 Black Red, 15 Beige, 147 Shadow och 136 Pine. Mot ett tillägg levereras fötterna i krom och pelaren H 72 cm i polerad aluminium. Bord med skivstorlekar över 80 cm x 80 cm kan inte monteras med gashöjning.

Bordsskivorna finns i laminat, mikrolaminat, nanolaminat, linoleum och fanér. Bordsskivorna har som standard kanter i lackad MDF som matchar bordsytan. Ange vid beställning önskemål om målade kanter i färger som motsvarar standardytorna, med undantag för fanérytorna och mikrolaminat. Mindre skillnader kan förekomma i fanérbilderna. Multi Café-borden tål en belastning på max. 20 kg.

Bordsskivor

Mikrolaminat: 38ML Snow, 02ML Fjord

Laminat: 38L Snow, 38S Snow Silk, 09L Nordic, 02L Fjord, 04L Anthracite, 110L Blue Pastel, 157L Cumin

Linoleum: Mushroom / Forbo 4176, Ash / Forbo 4132, Charcoal / Forbo 4166, Nero / Forbo 4023, Mauve / Forbo 4172, Burgundy / Forbo 4154, Salsa / Forbo 4161, Smokey Blue / Forbo 4179, Pistachio / Forbo 4183





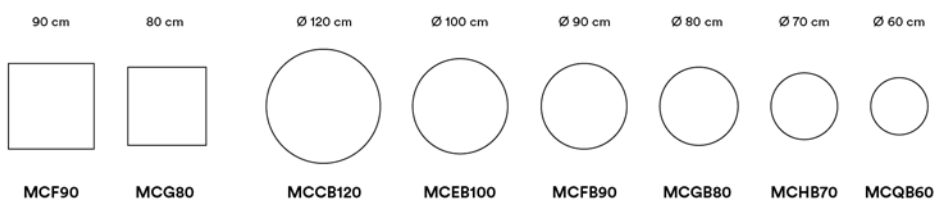





Nanolaminat: 0720N Black, 0718N Clay, 0754N Blue Fes

Fanér: 131F White Oak, 133F Black Oak, 62F Nature Oak





Multi Table Multi Café

Multi Café

Model	Höjd	Mikrolaminat	Laminat/Silkeslaminat	Linoleum/fanér	Nano laminat	Model	Höjd	Mikrolaminat	Laminat/Silkeslaminat	Linoleum/fanér	Nano laminat		
Multi Café Mot ett tillägg levereras underredet med H: 72 cm med fötter i krom och med benprofiler i polerad aluminium. MCCB120, MCEB100 och MCE100 har stor kryssfot (80 cm). MCFB90, MCEF90, MCGB80, MCG80, MCHB70 och MCQB60 har lille kryssfot (60 cm). Multi Café med gaspedal kan höjdställas från 74-114 cm. Alla bord har nivelleringskruvar som kan justeras 5 mm. Skivstorlekar över 80 cm x 80 cm kan inte monteras med gashöjdställning.													
 MCCB120	1200	45	9.485	11.614	13.377	14.381	 MCEB100	1000	45	9.485	11.405	13.377	14.381
	72	9.620	11.747	13.510	14.525	72		9.620	11.542	13.510	14.525		
 MCFB90	900	45	9.485	11.215	11.967	12.868	 MCF90	900	45	9.485	11.215	11.967	12.868
	72	9.620	11.350	12.103	13.012	72		9.620	11.350	12.103	13.012		
 MCGB80	800	45	6.677	8.407	9.008	9.682	 MCG80	800	45	6.677	8.407	9.008	9.682
		72	6.810	8.543	9.134	9.821		72	6.810	8.543	9.134	9.821	
		90/105	6.988	8.720	9.313	10.012		90/105	6.988	8.720	9.313	10.012	
		Gas	12.928	14.663	15.253	16.398		Gas	12.928	14.663	15.253	16.398	
 MCHB70	700	45	6.677	8.407	9.008	9.682	 MCQB60	600	45	6.677	7.368	8.780	9.439
		72	6.810	8.543	9.134	9.821		72	6.810	7.502	8.916	9.585	
		90/105	6.988	8.720	9.313	10.012		90/105	6.988	7.680	9.093	9.773	
		Gas	12.928	14.663	15.253	16.398		Gas	12.928	13.621	15.035	16.162	
Powerdot till Café Micro powerdot i svart eller vit som tillval till Multi Café-bordet i storlekarna Ø60-80 cm. Placeras mitt i bordsskivan. Profiler i höjderna 45, 72, 90 och 105 har kabelgenomföring. Micro powerdot finns inte för bord med gasdriven höjdställning. Kabelkanal MCPD rekommenderas till Café-bord med micro powerdot.													
 POWERD	741												
Kabelkanal för Café-bord Kabelkanal rekommenderas till Café-bord med micro powerdot. Finns i Aluminium, Snow och Black.													
 MCPD	1.178												

Multi Table
Multi Café

Multi Café

Model			Model		
Speciella laminatytor Utvalda ytor. Be om tilläggspris på ytor av speciellaminat.					
 1012					
Speciella linoleumsytor Tillägg för standardbord med speciell linoleumsyta. Beloppet ska adderas till priset för standardlinoleum. Pris per bord. Välj mellan Forbo's Furniture urval av skivor.					
 1013		1.488			
Multi Café Polerad bordsram Pris 1 gäller för: MCCB120, MCEB 100, MCFB90, MCF90. Pris 2 gäller för: MCGB80, MCG80, MCHB70, MCQB60. Endast H: 72 finns med polerad kromram.					
 MC Polished frame	1	3.136			
	2	1.739			

HiLow Conference

Design: Peter J. Lassen och Joakim Lassen

Tanken med HiLow Conference är att skapa möjlighet för möten där deltagarna både kan sitta och stå. Borden finns med både höj- och sänkfunktion och med fasta ben, och de kan användas på konferenser, möten och workshops. Uttagsbrunn möjliggör för el- och PDS-kontakter så att mötesdeltagarna kan koppla upp sig mot nätverk. Stommen är utformad så att man har fritt benutrymme överallt.



HiLow Table

HiLow Conference

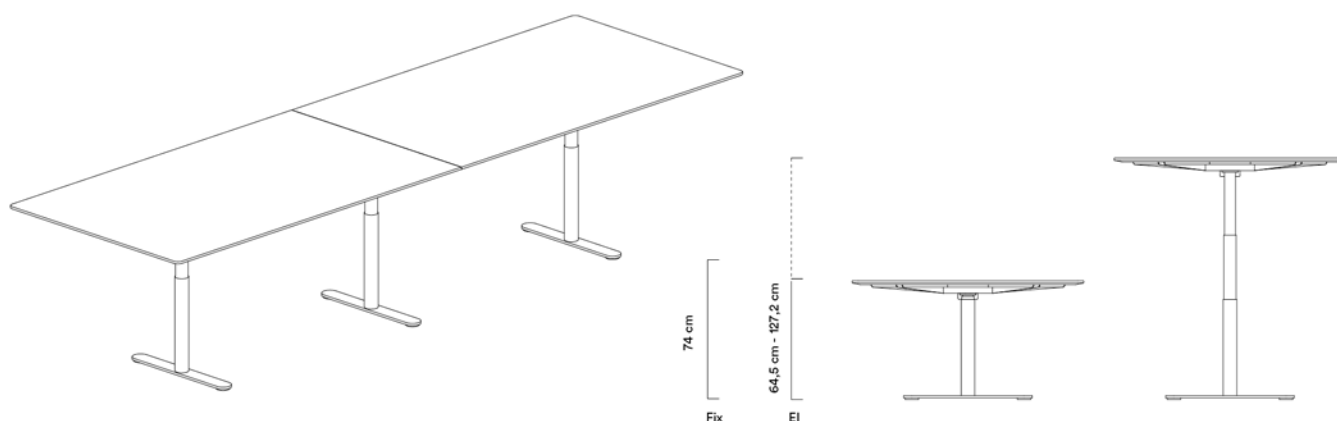

HiLow Conference – stomme

Konferensborden finns med elektrisk höjjustering eller med fast höjd på 74 cm. Fötterna och toppskivan är pulverlackerade som standard.

Stommen levereras som standard pulverlackerad i 43P Aluminium, 38 Snow och 05 Black.

Färgerna 07 Black Red, 15 Beige, 147 Shadow och 136 Pine kan väljas för stativ med DL11-pelare mot tillägg. Benprofilen kan även fås i blankt krom mot tillägg.

Bordsskivor

Bordsskivorna levereras i laminat, silkeslaminat, linoleum, fanér, och nanolaminat. Bordsskivorna kan levereras som standard med kanter i lackerad MDF som matchar bordsytan, eller med målade kanter i färger som motsvarar standardytorna – med undantag för fanérytorna. Fanérytans ådringar går alltid på längden. Mindre skillnader kan förekomma i fanérbilderna.

Specificera önskemål om målade kanter vid beställningen.

På standardbord sitter skivorna ihop med en 12 mm bred list av anodiserat aluminium.

Bordsskivor

Laminat: 38L Snow, 38S Snow Silk, 09L Nordic, 02L Fjord, 04L Anthracite, 110L Blue Pastel, 157L Cumin

Linoleum: Mushroom / Forbo 4176, Ash / Forbo 4132, Charcoal / Forbo 4166, Nero / Forbo 4023, Mauve / Forbo 4172, Burgundy / Forbo 4154, Salsa / Forbo 4161, Smokey Blue / Forbo 4179, Pistachio / Forbo 4183

Nanolaminat: 0720N Black Nano, 0718N Clay Nano, 0754N Blue Fes Nano

Fanér: 131F White Oak, 133F Black Oak, 62F Nature Oak







Bordsskivorna kan måttbeställas:



HiLow Table

HiLow Conference

HiLow Conference

Model	▣	Laminat/Silkeslaminat	Linoleum	Nano laminat	Faner	Model	▣	Laminat/Silkeslaminat	Linoleum	Nano laminat	Faner	
HiLow Conference – två skivor HiLow Conference L: 4000 mm med två skivor har tre benprofiler. HiLow Conference L: 3200 mm med två skivor har två benprofiler. DL11 finns mot en extra kostnad i färgerna Beige, Black Red, Shadow, Pine och Chrome. Fix är tillgängligt mot en extra kostnad i Chrome.												
4000 	1200	El	53.201	54.498	57.422	56.054	3200 	El	38.175	39.106	41.863	40.866
		Fix	38.304	39.239	41.345	40.360		Fix	27.486	28.675	30.142	29.425
HSKFPR400							HSKFPR320					
HiLow Conference – en skiva HiLow Conference L: 2400 mm och 2000 mm med en skiva har två benprofiler. DL11 finns mot en extra kostnad i färgerna Beige, Black Red, Shadow, Pine och Chrome. Fix är tillgängligt mot en extra kostnad i Chrome.												
2400 	1200	El	29.108	29.817	31.281	30.534	2000 	El	28.340	29.030	30.444	29.716
		Fix	20.959	21.470	22.522	21.983		Fix	20.402	20.903	21.918	21.397
HSKFPR240							HSKFPR200					
HiLow Conference måttbeställt Tilläggskostnad för måttbeställt konferensbord. Tillverkas i enlighet med kundens önskade mått och form. D: 900–1000 mm, L: 2000–4000 mm. Pristillägget motsvarar närmaste större skiva. DL11 finns mot en extra kostnad i färgerna Beige, Black Red, Shadow, Pine och Chrome. Fix är tillgängligt mot en extra kostnad i Chrome.												
	1010	0-240	3.138									
		241-400	6.268									

HiLow Conference tillägg

Model	▣	2 benprofiler	3 benprofiler	Model	▣	2 benprofiler	3 benprofiler
HiLow Conference tillägg för lackerad DL11 stomme Lackerat DL11-stativ för HiLow 2 arbetsbord levereras i Pine, Shadow, Beige och Black Red mot tillägg. Tillägg per bord. Inget tillägg för Black och Snow.							
	DL11	1.602	2.005				
HA2PRC							

HiLow Table
HiLow Conference

HiLow Conference tillägg

Model	▣	2 benprofiler	3 benprofiler	Model	▣	2 benprofiler	3 benprofiler
HiLow Conference tillägg för stomme i blank krom HiLow Conference ram DL11 och fix finns även i blankkromat utförande mot tilläggskostnad. Priser gäller 2 resp. 3 benprofiler.							
 HAPRC	DL11	3.396	4.247				
	Fix	1.601	2.001				

Panton Table

Design: Verner Panton

Panton Table är tillgänglig med fot och stomme lackade i Snow och Black. Panton Table finns i 2 höjder och 2 bordskivsstorlekar i Snow laminat och Black linoleum. Panton Table kan användas i många syften, som matplats i köket, soffbord eller sidebord.



Panton

Panton Table



Stomme och bordsskivor

Panton Table finns i 2 höjder och med 2 storlekar på bordsskivorna i laminat (Snow) och linoleum (Black). Ramen är en trumpetformad bas Ø42 mm i stål pulverlackerad i Snow och Black.

Bordsskivor

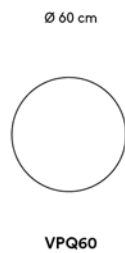
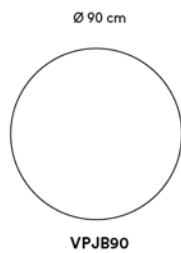
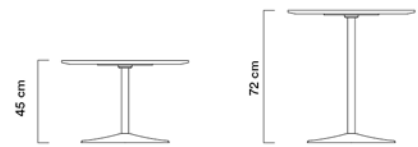

Laminat: 38L Snow

Linoleum: Nero / 4023 Forbo



Panton
Panton Table

Panton Table

Model	Höjd	Laminat/Linoleum	Model	Höjd	Laminat/Linoleum
<p>Panton Table Panton Table levereras i 2 höjder: 45 och 72 cm. Underredet finns som pulverlackerat i färgerna: Snow och Black. Panton-bordet levereras med rund fot, Ø48,5 cm.</p>					
900	45	6.837	600	45	6.068
	72	6.935		72	6.176
VPJB90			VPQ60		

Monterey

Design: Peter J. Lassen

Monterey är ett flexibelt bord- och bänksystem med oändliga funktioner för hallen, vardagsrummet, sov- eller barnrummet. Monterey är tillverkad i 30 mm MDF-skiva och levereras i alla Montana lackfärger.



Monterey

Monterey-bord och bänk

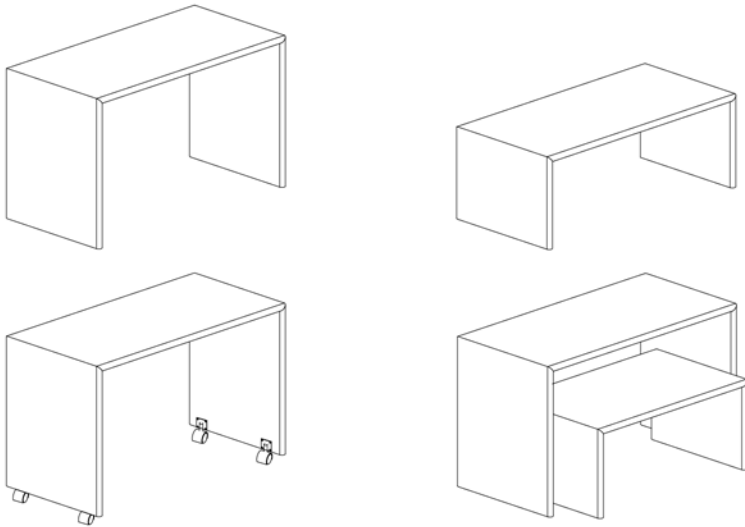
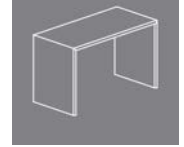

Monterey mått och möjligheter

Monterey kan användas som soffbord, TV-bord, sängbord, bas för Montana hyllmoduler eller bord på hjul. Monterey kan bära upp till 100 kg.

Monterey finns i 4 standardhöjder. Monterey levereras i tre standardhöjder. Levereras mot extra kostnad i specialhöjd i intervallet 10–110 cm.

Monterey i höjderna 10-76 cm levereras med en metallsarg i höjden 4 cm, förutom Monterey i längderna 100 cm och 80 cm som levereras utan sarg. Se illustration. Metallsargen lackeras i samma färg som Monterey.

Monterey i höjderna 77-110 cm levereras med MDF-sarg i höjden 10 cm. Antalet MDF-sarger anges i illustrationen.

Monterey finns i höjderna:

H: 45 cm
H: 57 cm
H: 72 cm
H: 105 cm



----- Särskilda villkor för metallsarg

..... Särskilda villkor för MDF-sarg

I höjdiintervallet 77-110 cm levereras Monterey med djupet 80 cm och 60 cm med 2 st. MDF-sargar i höjden 10 cm.

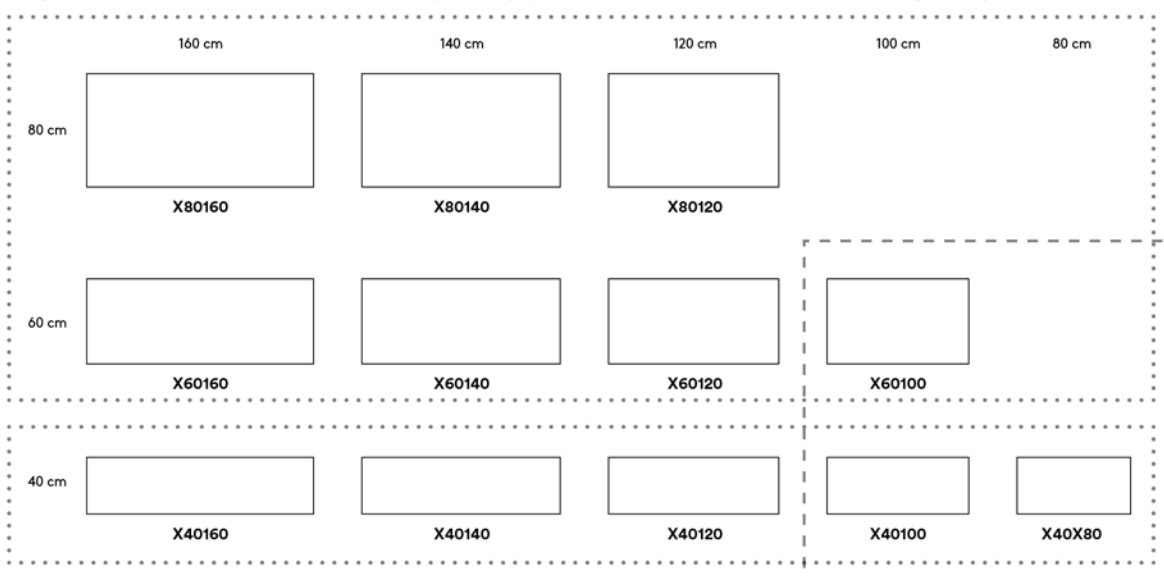













I höjdiintervallet 77-110 cm levereras Monterey med djupet 40 cm med 1 st. MDF-sarg i höjden 10 cm.

Längderna 100 cm och 80 cm levereras utan metallsarg i höjdiintervall 10-76 cm.

Monterey

Monterey-bord och -bänk

Monterey

Model	Höjd	Lack	Model	Höjd	Lack		
Monterey 30 mm MDF. Finns i alla Montanas lackfärger.							
80 	160	45	9.967	80 	140	45	9.194
		57	10.225			57	9.431
		72	10.564			72	9.795
	X80160	105	16.900		X80140	105	15.667
80 	120	45	8.834	60 	160	45	8.962
		57	9.065			57	9.195
		72	8.883			72	9.564
	X80120	105	14.137		X60160	105	15.298
60 	140	45	8.267	60 	120	45	7.766
		57	8.481			57	7.969
		72	8.865			72	8.370
	X60140	105	14.177		X60120	105	13.392
60 	100	45	6.245	40 	160	45	7.301
		57	6.411			57	7.490
		72	6.844			72	7.758
	X60100	105	10.943		X40160	105	12.418
40 	140	45	6.570	40 	120	45	6.304
		57	6.780			57	6.741
		72	7.203			72	7.012
	X40140	105	11.522		X40120	105	11.214
40 	100	45	5.174	40 	80	45	4.923
		57	5.307			57	5.050
		72	5.545			72	5.339
	X40100	105	8.882		X40X80	105	8.540
Tillägg för Monterey i specialhöjd Monterey i valfri höjd i intervallet 10–110 cm (alltid hela cm). Tillägg per styck. Höjdintervall 10–49 cm beräknas utifrån priset på H: 45 cm + tillägg. Höjdintervall 50–71 cm beräknas utifrån priset på H: 57 cm + tillägg. Höjdintervall 72–76 cm beräknas utifrån priset på H: 72 cm + tillägg. Höjdintervall 77–110 cm beräknas utifrån priset på H: 105 cm + tillägg.							
		3.710					
XSPECH							

Monterey
Monterey-bord och -bänk

Monterey

Model				Model		
<p>Hjul MR till Monterey MR-hjul med broms. H: 5,6 cm. Monteras på den invändiga sidan av gavlarna. Pris för set med 4 st. Höjden på Monterey ökar med 5,6 cm när hjulen monteras.</p>						
 MR		1.518				

Montana Accessories

Montana Accessories

Design: Peter J. Lassen

Accessoarer är ett urval av tillbehör som har skapats för att göra ordning lite festligare. Tillbehörsunderkategorierna inkluderar speglar, färglådor, anslagstavlor, ställ och brickor. Accessoarer är fristående tillbehör som fungerar som vackra och färgglada element i alla rum i hemmet eller på kontoret.



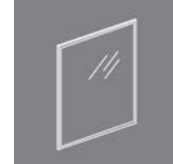

Montana Mirror

Design: Peter J. Lassen

Montana Mirror kan användas i snygg kombination med Montana system.
Spegel är utplagda i hallen, köket eller sovrummet.







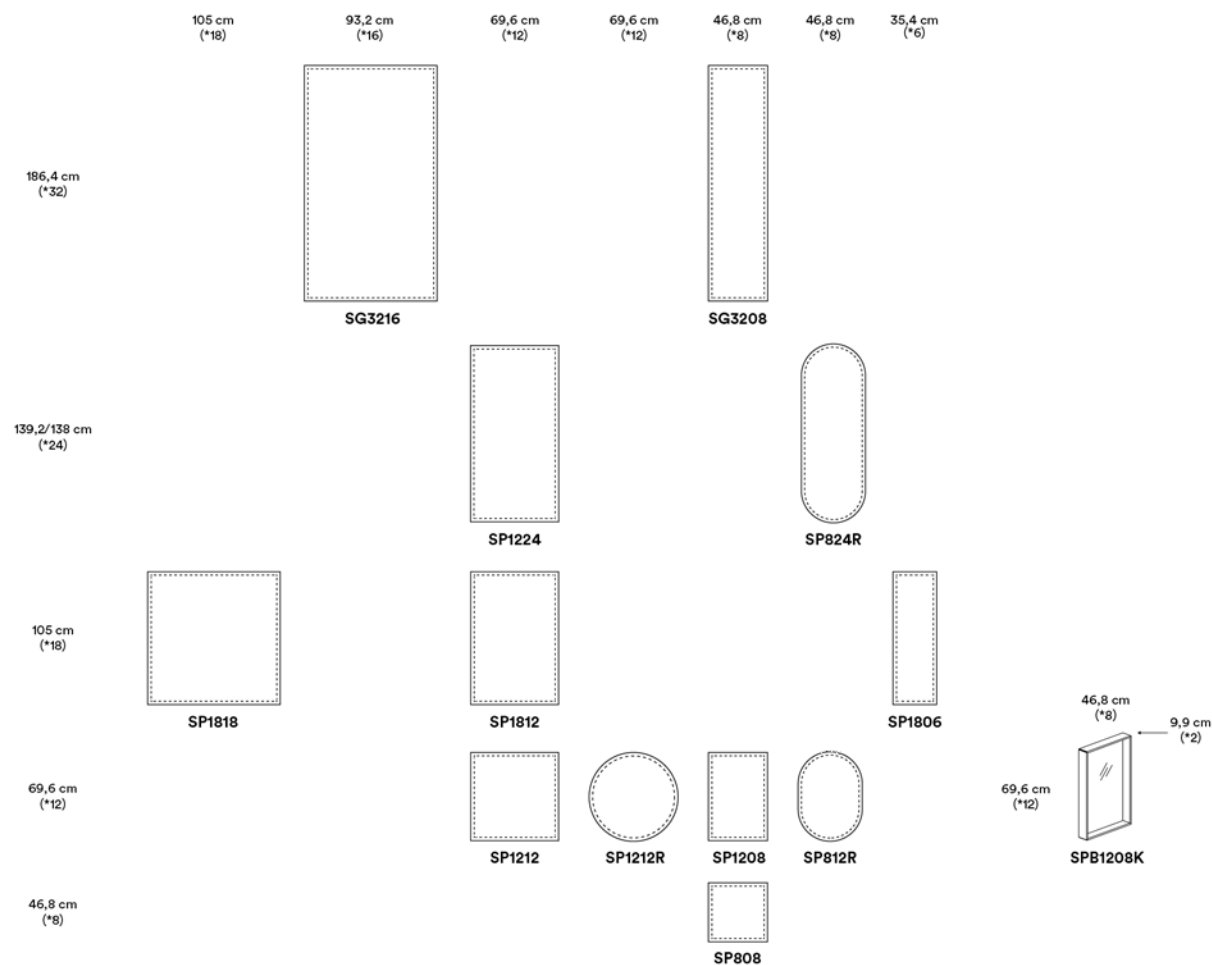







Spegel

Speglarna framställs i 4 mm silverglasspegel på 12 mm MDF-skiva med en 13 mm spegelram. Levereras inkl. skruvar för upphängning och i alla Montana lackfärger. En spegel har fyra hål för upphängning och kan därför hängas både lodrätt och vågrätt. Spegel kan användas i våtrum, men får inte placeras på platser där de kan utsättas för stänk från dusch eller bad.



Montana Accessories
Montana Mirror

Model	Lack	Model	Lack
Spiegel H: 186,4 cm (*32+) SG3216: B: 93,2 cm (*16) SG3208: B: 46,8 cm (*8)			
*32  SG3216	4.340	*32  SG3208	3.689
Spiegel H: 139,2/138 cm (*24) SP824R: B: 46,8 cm (*8) x H: 138 cm (*24) SP1224: B: 69,6 cm (*12) x H: 139,2 cm (*24)			
*24  SP824R	3.255	*12  SP1224	3.798
Spiegel H: 105,0 cm (*18) SP1818: B: 105,0 cm (*18). SP1812: B: 69,6 cm (*12). SP1806: B: 35,4 cm (*6).			
*18  SP1818	3.798	*18  SP1812	3.038
*18  SP1806	2.387		
Spiegel H: 69,6 cm (*12) SP1212: B: 69,6 cm (*12) SP1212R: Ø69,6 cm (*12) SP1208: B: 46,8 cm (*8) SPB1208K*: B: 46,8 x D:9,9 cm (*8 x *12) . SP812R: B: 46,8 cm (*8)			
*12  SP1212	2.387	*12  SP1212R	2.387
*12  SP1208	2.170	*12  SPB1208K	3.146
*12  SP812R	2.170		

Montana Accessories
Montana Mirror

Model		Lack	Model		Lack
Spiegel H: 46,8 cm (*8) SP808: B: 46,8 cm (*8)					
*8  *8 SP808		1.627			

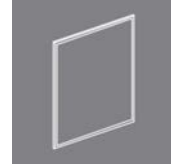

Coat Racks

Design: Peter J. Lassen

Racks klädhängare tillverkade av 12 mm MDF med nyckelhålsupphängningsbeslag i alla Montana-lackfärger. Klädhängaren finns i två bredder, 46,8 cm (*8) och 69,6 cm (*12). Hängarna är gjorda av pulverlackerad metall.

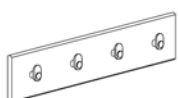

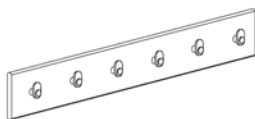

K812 / Rack 4
B 46,8 cm x H 10 cm x D 3,5 cm



K1212 / Rack 6
B 69,6 cm x H 10 cm x D 3,5 cm

Montana Accessories
Montana Coat Racks

Model		Lack		Model		Lack
Klädhängare 12 mm skiva i MDF med hängare och upphängning till vägg. K1212: H: 10 x B: 69,6 cm (*12). K1212 är monterad med 6 hakar i pulverlackerad metall. K812: H: 10 x B: 46,8 cm (*8). K812 är monterad med 4 hakar i pulverlackerad metall.						
*12		1.301		*8		867
 K1212				 K812		



Montana Noticeboard

Design: Peter J. Lassen

Montana Noticeboard är en magnetisk anslagstavla som finns i alla Montana lackfärger. Anslagstavlan har en bakplatta av 12 mm MDF, med nyckelhålsupphängningsbeslag och en front av tunn stålplatta som kommer med 5 magneter i samma färg som anslagstavlan.

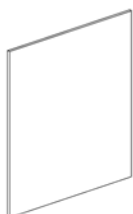

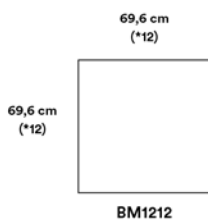

Montana Noticeboard

Anslagstavla inkl. 5 magneter och skruvar för upphängningsbeslag.



MINMAG

Montana Accessories
Montana Noticeboard

Model	Lack	Model	Lack
<p>Noticeboard 69,6 cm x 69,6 cm (*12 x *12)</p> <p>BM1212: 12 mm MDF-skiva med 1 mm metallplatta. Monteras på vägg med skruvar. Levereras inkl. 5 st. lackerade magneter. Finns i alla Montanas lackfärger. Whiteboardpennor ska inte användas på anslagstavlan. MINMAG: Set med fem lackerade magneter för Montana-anslagstavlan. Diametern är 1,2 cm och höjden är 1,6 cm.</p>			
 BM1212	2.061	 MINMAG	324