



SCAN SØRLIE

NEW NORDIC DESIGN

2024

INNEHÅLLSFÖRTECKNING

SKRIVBORDSSKIVOR FÖR KONTOR

Bordsskivor rektangulära	11
Bordsskivor maguttag	13
Bordsskivor kombi	15
Bordsskivor runda	17

UNDERREDE

E-motion fast höjd	20
UP höj- och sänkbart	21
E-motion höj- och sänkbart	23-26
E-motion Y-Design höj- och sänkbart	24
SB pelarstativ	28
I-ben	29
Stockholm pelarstativ	29
E-motion konferens	75

FÖRVARING

Skåp med slagdörrar	33
Öppet skåp	33
Skåp med skjutdörrar	35
Topphyllor	37
Tower	39
Skåp med jalousidörr	40
Lådsektioner	40
Garderober	187

KONTORSTILLBEHÖR

Kabeldiken	27
Frontpanel	41
Kontorstillbehör	42-43

SOFFBORD

Charlie	47
Tekla	49
Size	52
Off	53
Mr.Box	54
Edge	55

MÖTES-/MATSALSBORD

McBar bord	57
Mötes- / matsalsbord underrede	59
Mötes- / matsalsbord skivor	59
Vagn till mötes- / matsalsbord	59

KONFERENSBORD

Tekla NANO konferensbord	63
Tekla laminat/HPL konferensbord	65
HPL konferensbord, runda hörn	67
Laminat konferensbord, runda hörn	69
Laminat konferensbord, rektangulära	71
Ellips konferensbord laminat	73
Video konferensbord laminat	75
Edge rektangulära bord	76
Edge runda bord	77
Hålplacering i konferensbord	79

KONTORSSTOLAR

Me	82
You	83
Flow	85
Sit Standard	86

STOLAR

Tekla stol - Superleggera	92-97
Tekla stol - Trevi	98-103
Tekla stol - DB 1.8	104-109
Tekla stol - Medar	110-111
Tekla stol - 4 ben	112-113
Tekla stol - Bar	114-115
Size - Original kryss	117
Size - Lågt kryss	118
Size - Medar	119
Touch (slät)	120-121
Touch (original)	122-123
Touch (smala ribbor)	124-125
Apollo - 4 ben	130-131
Apollo - Medar	133-135
Apollo - Kryss	137
Apollo - Bar	139
Bella	143
Zero	145
Hero	147

SOFFOR

Mr.Box soffa - Låg	151
Mr.Box soffa - Medium	153
Mr.Box soffa - Hög	155
Mr.Box soffa - Tak	159
Mr.Box meeting point	162
Mr.Box träben	164
Off soffa	168
Edge original soffa	174-175
Edge medium soffa	176-177
Enzo soffa	178

RECEPTION

Dreamwork reception	184-185
Skivor till reception	186

PALLAR

Casper stol	181
Elin pall	181
Hugo pall	181

ELARTIKLAR

Till kontor	188-189
Återvinning	190
El till konferens	191

INFORMATION

Tyger	192
Tygåtgång	194
Allmänna villkor	196-197
Kontaktinformation	198
Reklamation	199

JANUARI 2024

SCAN SØRLIE andas norsk och skandinavisk design.
Vi samarbetar med flera designers som gör att vi kan erbjuda
de bästa lösningarna för våra kunder.

Våra designers



Esben Wingerei: MR. BOX, MR. BOX ROOF, CHARLIE

Esben Wingerei är en industri- och möbeldesigner och är involverad i hela processen - från idé till färdigproducerad möbel. Hans grundläggande förståelse för marknadens krav och användarnas behov gör att han alltid har fokus på detaljer och förnuftiga materialkombinationer.



Jacob Amtorp: TEKLA

Jacob Amtorp är möbeldesigner från The Royal Danish Academy of Architecture and Design. De viktigaste inspirationskällorna kommer från den skandinaviska designtraditionen och den funktionalistiska rörelsen i början av 1900-talet. "Med utgångspunkt i dessa filosofier är mitt mått att skapa moderna hållbara möbler för både bostads- och contractsektorn"



Sigurd Strøm: OFF

Sigurd Strøm är möbeldesigner och professor vid linjen för möbeldesign vid Kunsthøyskolen i Oslo. Fyra gånger vinnare av designpriser. Han har tillsammans med Bjørn Blikstad skapat möbler med distinkt karaktär och funktionalitet, som OFF.

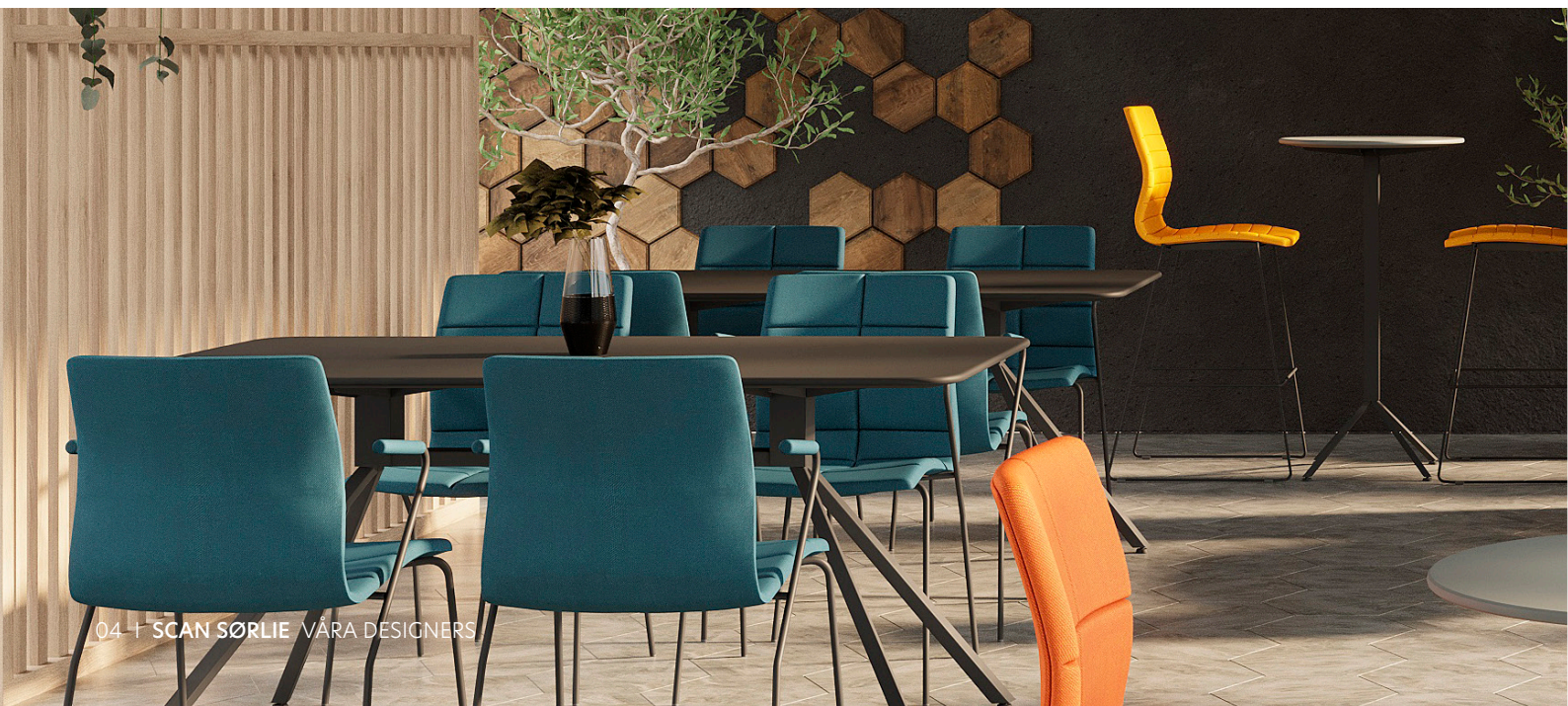



Bjørn Jørund Blikstad: OFF

Bjørn Jørund Blikstad är högskolelektor vid Design Kunsthøyskolen i Oslo. I samarbete med Sigurd Strøm har han skapat möbler med distinkt karaktär och funktionalitet, såsom OFF.



Torsteinsen design: SIZE

Torsteinsen Design består av Solveig Torsteinsen MNIL, Fredrik Torsteinsen MNIL och Vidar Øverby MNIL. Mer än 25 års designerfarenhet samlad i en designstudio som ständigt svämmas över av prototyper och modeller. Torsteinsen Design har mottagit flera utmärkelser, bland dem 9 poäng för god design från DOGA/Norges Designråd. Våra verk har deltagit i utställningar i Norge och utomlands, vi har deltagit som styrelse- och jurymedlemmar för olika norska designinstitutioner och har samarbetat med ett brett urval av möbeltillverkare.



Tore Wroldsen: TOUCH

Inredningsarkitekt och designer, bosatt i Bergen. Wroldsen har fokus på sittmöbler av hög kvalitet, alltid med en tydlig och klassisk identitet på högsta nivå. Kvalitet, komfort och elegans är välkända i hans projekt.



Jahn Aamodt: EDGE, DREAMWORK.

Jahn Aamodt är industriell designer, inredningsarkitekt och ägare av Aamodt Design. "Designärmeränsnyggstellersfullt!" Aamodt lägger stor vikt vid ergonomisk och väl fungerande utförande för att perfekt möta användarnas behov. Jahn Aamodt är även ett betydande namn inom designbranschen i Sverige.





Vi skissar våra 3D-möbleringslösningar i pCon Planner och stöder våra återförsäljare med både lösningförslag och fina 3D-ritningar av projekt. pCon Planner kan laddas ner gratis från internet och är fritt tillgängligt för våra kunder. Där är vi representerade med hela vår katalog. För de som vill rita själva hoppas vi att ritprogrammet och katalogen kommer vara till hjälp i planeringen med Scan Sørlies möbler.

INFORMATION OM BORDSSKIVOR:

Standardstorlekarna på bordsskivor skiljer sig med 20 cm.

Sidan av alla COMBI-bordsskivor definieras av sittställningen.

Bordsskivor i laminat har en tjocklek på 25 mm, medan HPL/NANO har en tjocklek på 26 mm.

Förutom standarddekorerna kan andra dekorer fås på begäran.

Specialanpassade storlekar bordsskivor/former är tillgängliga på begäran.

INFORMATION FÖRVARING:

Djupet på de flesta skåp (exklusive Tower) är 40 cm.

Bredden på de flesta skåp (exklusive Tower) är 80/120/160 cm.

Standardhöjder på skåp:

2 hyllhöjder = 85,3 cm

3 hyllhöjder = 123,7 cm

4 hyllhöjder = 162,1 cm

5 hyllhöjder = 200,5 cm

Tower har samma djup som standarddjupet på bordsskivor (80/90 cm).

Laminatsockeln har en höjd av 6,5 cm.

Höjden på hjulen till skåpen är 7,7 cm.

Förutom standarddekorer är andra dekorer tillgängliga på begäran.

Anpassade bordsskivstorlekar/former är tillgängliga på begäran.



VIKTIG INFORMATION OM LEVERANS OCH REKLAMATIONER:

- Bekräftad leveransvecka är när ordern kommer att vara klar för leverans från oss.
- Transportskador måste rapporteras skriftligt inom 8 dagar från mottagandet av varan (Ref. 40 vägtrafiklagen).
Mer information på sidan 196-199.

STANDARDFÄRGER MED KODER FÖR UNDERREDE

Färger underrede

93
ALU
RAL9006



92
SVART
RAL9005



90
KROM



91
GLANSIG
SILVER



Färger underrede på utvalda modeller

96
VIT
RAL9016



99
ANTRACIT
RAL7016



94
BORSTAD
STÅL



95
POLERAD
ALU



97
BORSTAD
ROSTFR. STÅL

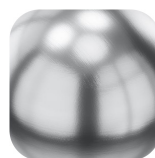

Standardfärger och koder för Scan laminat

16
VIT



15
LJUSGRÅ



19
GRAFIT



18
SVART



13
BJÖRK



40
VALNÖT



42
EK



44
BOK



Standardfärger och koder för HPL och Nano

HPL 36
VIT



HPL 35
LJUSGRÅ



HPL 39
GRAFIT



NF NANO
FENIX 0720







SCAN SØRLIE BORDSSKIVOR



REKTANGULÄR



Teknisk info

Tjocklek	2,5 cm
Kantlist	ABS 2 mm
Kärna	spån
Standardfärger	8
Leveranstid	2-3 veckor

Rektangulär

från 40 till 160 cm



60 cm

Artnr	Mått, cm	Vikt, kg	Pris SEK
SC1529	40x60	4	449
SC1535	60x60	5	495
SC1536	80x60	7	564
SC1527	100x60	9	644
SC1548	120x60	11	748
SC1545	140x60	13	782
SC1565	160x60	15	828
SC1531	140x70	14	771

Rektangulär

från 80 till 220 cm



80 cm

Artnr	Mått, cm	Vikt, kg	Pris SEK
SC1537	80x80	10	656
SC1528	100x80	12	736
SC1530	120x80	15	817
SC1532	140x80	18	909
SC1533	160x80	20	1001
SC1534	180x80	23	1081
SC1540	200x80	25	1208
SC1561	220x80	28	1541

Standard laminatfärger

16
VIT

15
LJUSGRÅ

19
GRAFIT

18
SVART

13
BJÖRK

40
VALNÖT

42
EK

44
BOK



SCAN SØRLIE
BORDSSKIVOR



MAGUTTAG KORT & LÅNGT



Teknisk information

Tjocklek	2,5 cm
Kantlist	ABS 2 mm
Standardfärger	8
Djup kort uttag	15 cm
Bredd kort uttag	80 cm
Djup långt uttag	10 cm
Leveranstid	2-3 veckor

Långt maguttag

från 140 till 200 cm

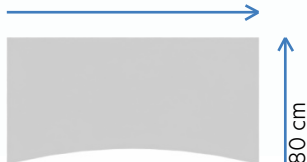

Artnr	Mått, cm	Vikt, kg	Pris, SEK
SC1589	140x80	16	989
SC1590	160x80	19	1070
SC1591	180x80	21	1150
SC1592	200x80	24	1622

från 140 till 200 cm

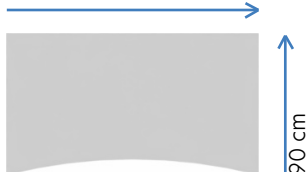

Artnr	Mått, cm	Vikt, kg	Pris, SEK
SC1546	140x90	18	1035
SC1549	160x90	21	1254
SC1550	180x90	24	1300
SC1551	200x90	27	1737

Maguttag med kort uttag

från 140 till 200 cm

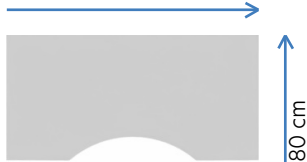

Artnr	Mått, cm	Vikt, kg	Pris, SEK
SC1563	140x80	16	955
SC1558	160x80	19	1104
SC1559	180x80	21	1173
SC1560	200x80	24	1668

från 140 till 200 cm

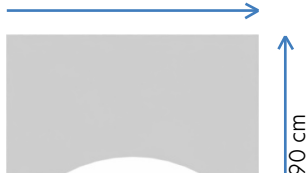

Artnr	Mått, cm	Vikt, kg	Pris, SEK
SC1564	140x90	18	1001
SC1552	160x90	21	1219
SC1553	180x90	24	1300
SC1557	200x90	27	1737

Standard laminatfärger:

16
VIT

15
LJUSGRÅ

19
GRAFIT

18
SVART

13
BJÖRK

40
VALNÖT

42
EK

44
BOK



SCAN SØRLIE
BORDSSKIVOR



KOMBI/HÖRN



Teknisk information

Tjocklek	2,5 cm
Kantlist	ABS 2 mm
Standardfärger	8
Ange höger/ vänster	från sittposition
Leveranstid	2-3 veckor

Hörnskiva höger

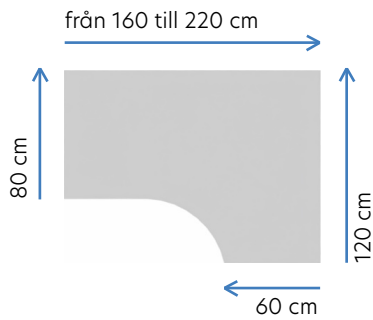

Artnr	Mått, cm	Vikt, kg	Pris SEK
SC1506 H/V	160x120/80+60	30	1334
SC1508 H/V	180x120/80+60	34	1495
SC1510 H/V	200x120/80+60	38	1587
SC1512 H/V	220x120/80+60	41	2059

Hörn

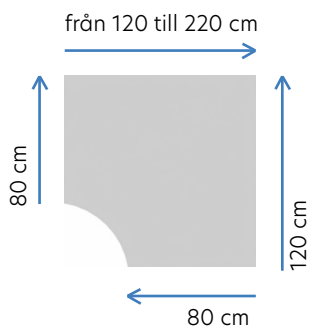

Artnr	Mått, cm	Vikt, kg	Pris, SEK
SC1605	120x120/80+80	24	1208
SC1606 H/V	140x120/80+80	28	1300
SC1607 H/V	160x120/80+80	31	1403
SC1608 H/V	180x120/80+80	35	1553
SC1609 H/V	200x120/80+80	39	1645
SC1610 H/V	220x120/80+80	42	2162

Standard laminatfärger



SCAN SØRLIE
BORDSSKIVOR



RUND



Teknisk information

Tjocklek	2,5 cm
Kantlist	ABS 2 mm
Standardfärger	8
Leveranstid	2-3 veckor

Runda

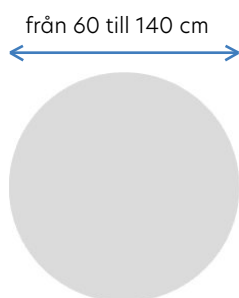

Artnr	Diameter, cm	Vikt, kg	Pris, SEK
SC1520	Ø60	6	564
SC1542	Ø70	6	656
SC1543	Ø90	10	805
SC1541	Ø100	13	897
SC1544	Ø120	18	1070
SC1570	Ø140	25	1265

Standard laminatfärger



SCAN SØRLIE
UNDERREDEN





E-MOTION UNDERREDE FAST HÖJD



Teknisk information

Höjd utan skiva	70 cm
Justeringskruv	1,5 cm
Leveranstid	2-3 veckor

2-ben



Artnr	Fotlängd, cm	Vikt, kg	Pris, SEK
EM2150	50	23	4692
EM2170	70	24	4945

3-ben



Artnr	Fotlängd, cm	Vikt, kg	Pris, SEK
EMT2150-50	50+50+50	38	7211
EMT2170-50	70+70+50	40	7533
EMT2170-70	70+70+70	42	7728

93
SILVER
RAL9006



92
SVART
RAL9005



96
VIT
RAL9016



2-ben



UPLI227392

Artnr	Modell	Färg	Pris, SEK
UPLI227392	Lite 2.0 / 2-bens, 2-ledat	svart	5069
UPLI227393	Lite 2.0 / 2-bens, 2-ledat	silver	5069
UPEA237292	Easy to Go / 2-bens, 3-ledat	svart	6130
UPEA237293	Easy to Go / 2-bens, 3-ledat	silver	6130

2-ben



UPEA237293

Teknisk information (Lite 2.0)

Höjd utan skiva	65 - 114 cm
Längdjustering	116 - 170 cm
Justeringskruva	1,5 cm
Fotlängd	70 cm
Lyftkapacitet jämnt belastad	80 kg
Ben	2
Led	2
Leveranstid	2-3 veckor



Teknisk information (Easy to Go)

Höjd utan skiva	60 - 125 cm
Längdjustering	108 - 180 cm
Justeringskruva	1,5 cm
Fotlängd	70 cm
Lyftkapacitet jämnt belastad	125 kg
Ben	2
Led	3
Leveranstid	2-3 veckor

2-ben



UPEA2372

2-ben



UPLI2273

93
SILVER
RAL9006

92
SVART
RAL9005





SCAN SØRLIE
UNDERREDEN





Höj- och sänkbart DL 5

2-ben 2-ledat	Artnr	Fotlängd, cm	Vikt, kg	Pris, SEK	Teknisk information 2-ledat DL5	
	EMDL550	50+50	31	9649	Höjd utan skiva	68-118 cm
	EMDL570	70+70	32	9649	Justeringskruv	1,5 cm
3-ben 2-ledat	Artnr	Fotlängd, cm	Vikt, kg	Pris, SEK	Lyftkap. 2-ben jämnt belastet	160 kg
	EMTDL550-50	50+50+50	39	14237	Lyftkap. 3-bens jämnt belastet	240 kg
	EMDTL570-50	70+70+50	40	14237	Ben	2 / 3
	EMTDL570-70	70+70+70	41	14237	Leveranstid	2-3 veckor

93 SILVER RAL9006	92 SVART RAL9005	96 VIT RAL9016
		

Höj- och sänkbart DL 6

2-ben 3-ledat	Artnr	Fot, cm	Vikt, kg	Pris, SEK	Teknisk information 3-ledat DL6	
	EMDL650	50	31	10350	Höjd utan skiva	59-124 cm
	EMDL670	70	32	10350	Justeringskruv	1,5 cm
3-ben 3-ledat	Artnr	Fot, cm	Vikt, kg	Pris, SEK	Lyftkap. 2-ben jämnt belastad	160 kg
	EMTDL650-50	50+50+50	39	15031	Lyftkap. 3-ben jämnt belastad	240 kg
	EMDTL670-50	70+70+50	40	15031	Ben	3
	EMTDL670-70	70+70+70	41	15031	Leveranstid	2-3 veckor

93 SILVER RAL9006	92 SVART RAL9005	96 VIT RAL9016
		

Sargförlängare

Artnr	Fotlängd, cm	Vikt, kg	Pris, SEK
EMSK145	145	0,5	368

SCAN SØRLIE UNDERREDEN



Y-Design

2-ben |
3-ledat



Artnr	Vikt, kg	Pris, SEK
EMY2370	38,2	15364

Sargförlängare - 145 cm

Artnr	Vikt, kg	Pris, SEK
EMSK145	0,5	368

E-motion Y-design passar för skivstorlekar med längd 120-180 cm och djup 80-90 cm. För skivstorlekar längre än 180 cm används sargförlängare.

Teknisk information EM Y-Design

Höjd utan skiva	62 - 127 cm
Justeringsskruv	1,5 cm
Lyftkapacitet	160 kg
Led	3
Leveranstid	2 - 3 veckor

92
SVART
RAL9005

96
VIT
RAL9016



E-MOTION ELECTRIC



Teknisk information

Höjd utan skiva	63 - 129 cm
Justeringskruv	1,5 cm
Lyftkapacitet jämnt fördelat	160 kg
Led	3
Benen har kvadratisk form	80x80 mm
Leveranstid	2 - 3 veckor

Exclusive DL 17

2-ben
3-ledat



Artnr	Fotlängd, cm	Vikt, kg	Pris, SEK
EMX2350	50+50	31	12708
EMX2370	70+70	32	14617

3-bens
3-ledat



Artnr	Fotlängd, cm	Vikt, kg	Pris, SEK
EMXT2350-50	50+50+50	39	17032
EMXT2370-50	70+70+50	40	19355
EMXT2370-70	70+70+70	41	19527

93
SILVER
RAL9006



92
SVART
RAL9005



96
VIT
RAL9016



SCAN SØRLIE SKRIVBORDSKONTROLL



Våra arbetsplatser är utrustade med lyftssystem från LINAK. Lyftsystemen är flexibla, intelligenta, driftsäkra och har en snygg design. I en hektisk vardag är det lätt att "glömma" att resa sig, och då kan lösningen vara Desk Control App på mobilen.

APP Skrivbordskontroll

DPG-1K



DPG-1M



DPG-1C



Artnr

Pris, SEK

DPG-1K	DPG manuell	230
DPG-1M	DPG-1M med minne	403
DPG-1C	DPG-1C med minne och ljuspåminnelse	863

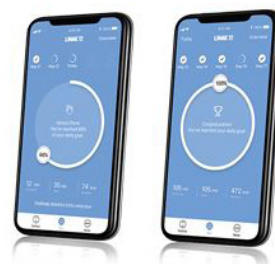

KABELDIKEN TILL ARBETSBORD

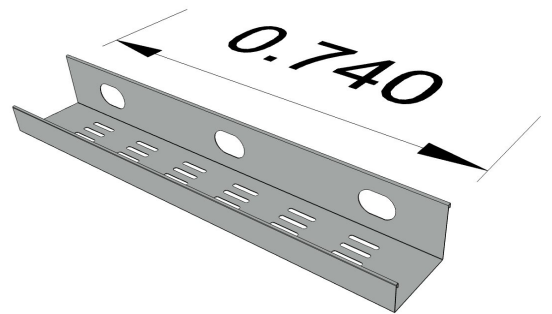

Artnr		Pris, SEK
9951	2-pack kabeldike till Emotion	702

93
SILVER
RAL9006



92
SVART
RAL9005



96
VIT
RAL9016



Flexibelt kabeldike som monteras med en enkel åtgärd. Den hängs direkt på sargen och kan skjutas sidledes efter behov.

Ett litet fäste medföljer för att fästa i skivan.

Passar endast till E-Motion underrede.





SB Pelarstativ

93
SILVER
RAL9006



92
SVART
RAL9005



Artnr	Vikt, kg	Höjd utan skiva, cm	Pelare Ø, cm	Fot Ø, cm	Topp Ø, cm	Max skivstorlek	Pris, SEK
SB2010	19,3	72	Ø 7,6	Ø 58	60 x 60	Ø100	3404
SB2014	29,0	72	Ø 10,2	Ø 72	60 x 60	Ø140	4554
SB2107	13,7	106	Ø 6,3	Ø 45	25 x 25	Ø70	2783

Bordsskiva är inte inkluderat i priset.

STOCKHOLM

Pelarestativ - 3 höjder

93
SILVER
RAL9006



92
SVART
RAL9005



Artnr	Vikt, kg	Höjd utan skiva, cm	Pelare Ø, cm	Fot, cm	Topp Ø, cm	Max skivstorlek	Pris, SEK
STK2041	7,4	41	Ø 6	66,5x66,5	34x34	Ø 70	2645
STK2072	8,3	72	Ø 6	66,5x66,5	34x34	Ø 90	2749
STK2012	11,1	72	Ø 6	86,5x86,5	34x34	Ø 120	5279
STK2106	9,5	106	Ø 6	66,5x66,5	34x34	Ø 70	3048

Bordsskiva är inte inkluderat i priset.

I-ben

93
SILVER
RAL9006



92
SVART
RAL9005



Artnr	Vikt per frp, kg	Höjjustering	Förpackning	Ben Ø, cm	Pris SEK per frp
SC2011	6,5	68-84 cm utan skiva	4 ben/frp	5	1656

Bordsskiva är inte inkluderat i priset.

Fästen fungerar också som kopplingsbeslag.







Teknisk information

Bredd	80 cm
Djup	40 cm
Sockel	6,5 cm
Skivtjocklek topp/botten/hyllor	2,5 cm
Skivtjocklek fronter/sidor	1,8 cm
Skivtjocklek rygg	1,8 cm
Kantlister	ABS 2 mm
Kärna	Laminat
Standardfärger	8
Färger på handtag	silver eller svart
Pris inkl. lås	
Leveranstid	2-3 veckor

Alla standard laminatfärger kan kombineras fritt.

Öppet skåp 80 cm

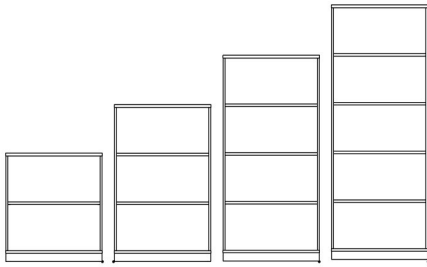

Artnr	Vikt, kg	Höjd, cm	Pärmhöjd	Pris SEK
SC6502	28,5	85,3	2 H	2128
SC6503	30,0	123,7	3 H	2588
SC6504	35,0	162,1	4 H	3082
SC6505	40,0	200,5	5 H	3508

Skåp med slagdörrar bredd 80 cm, inkl. lås

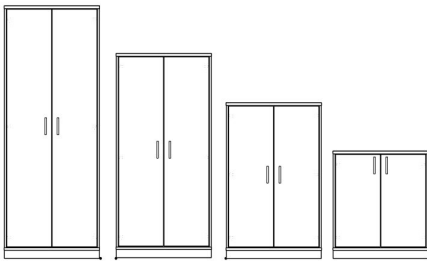

Artnr	Vikt, kg	Höjd, cm	Pärmhöjd	Pris, SEK
SC6522	38,0	85,3	2 H	2921
SC6523	39,5	123,7	3 H	3519
SC6524	43,0	162,1	4 H	4129
SC6525	56,0	200,5	5 H	4301

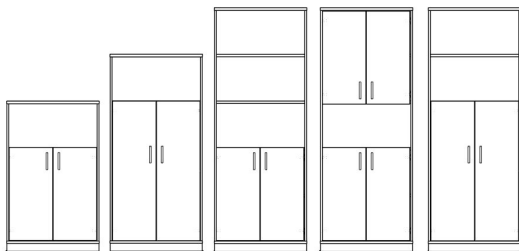

Artnr	Vikt, kg	Höjd, cm	Pärm Höjd	Dörr/hylla Höjd	Pris SEK
SC65320	50,0	123,7	3 H	2DH+1H	3611
SC65430	61,0	162,1	4 H	3D+1H	3979
SC65520	85,0	200,5	5 H	2DH+3H	4094
SC65522	80,0	200,5	5 H	2DH+1H+2DH	5187
SC65530	83,0	200,5	5 H	3DH+2H	4255

Standard laminatfärger:



SCAN SØRLIE FÖRVARING



Teknisk information

Bredd	80/120/160 cm
Djup	40 cm
Sockel	6,5 cm
Skivtjocklek topp/botten/hyllor	2,5 cm
Skivtjocklek front/sidor	1,8 cm
Kärna	laminat
Kantlist	ABS 2 mm

Standardfärger	8
Färger på handtag	silver eller svart
Pris är inklusive lås	
Leveranstid	2-3 veckor

Lås för skåp med skjutdörrar med 4 och 5 hyllor är placerade högst upp på dörrarna.
Alla standardlaminatfärger kan kombineras fritt.

Skåp med skjutdörrar bredd 80 cm, inkl. lås

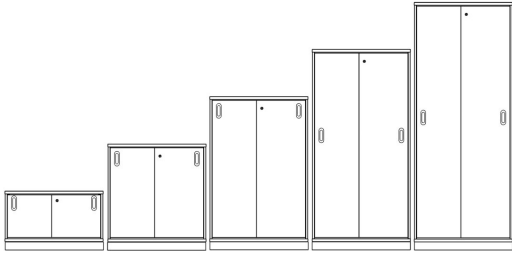

Artnr	Vikt, kg	Höjd, cm	Pärmhöjd	Pris, SEK
SC6181	45	46,7	1 H	3772
SC6182	50	85,3	2 H	3979
SC6183	55	123,7	3 H	4623
SC6184	63	162,1	4 H	5267
SC6185	70	200,5	5 H	5877

Skåp med skjutdörrar bredd 120 cm, inkl. lås

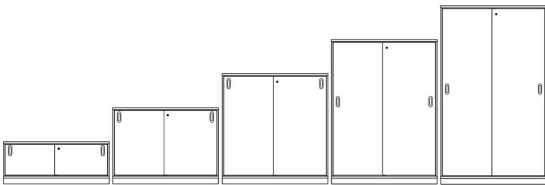

Artnr	Vikt, kg	Höjd, cm	Pärmhöjd	Pris, SEK
SC6221	47	46,7	1 H	4094
SC6222	50	85,3	2 H	4888
SC6223	53	123,7	3 H	5704
SC6224	56	162,1	4 H	6613
SC6225	60	200,5	5 H	7349

Skåp med skjutdörrar bredd 160 cm, inkl. lås

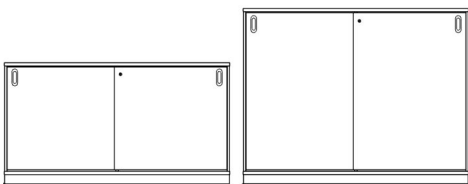

Artnr	Vikt, kg	Höjd, cm	Pärmhöjd	Pris, SEK
SC6262	65	85,3	2 H	5486
SC6263	75	123,7	3 H	6452

Standard laminatfärger



SCAN SØRLIE



Teknisk information

Bredd 60/80/120 cm

Djup 40 cm

Skivtjocklek topp/hylla 2,5 cm

Skivtjocklek på sidor/rygg 1,8 cm

Alla topphyllor saknar botten

Kantlister ABS 2 mm

Kärna spån

Leveranstid 2-3 veckor

Alla standard laminatfärger kan kombineras fritt.

Topphyllor bredd 80 cm

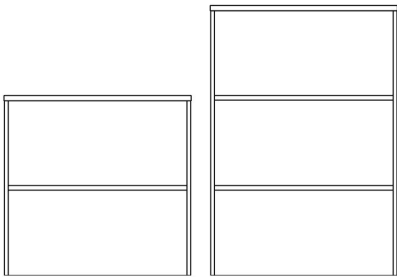

Artnr	Vikt, kg	Höjd, cm	Pärmhöjd	Pris, SEK
SC6082	21	76,8	2 H	1380
SC6083	32	115,2	3 H	1783

Topphyllor bredd 120 cm

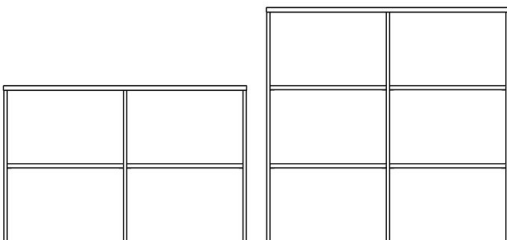

Artnr	Vikt, kg	Höjd, cm	Pärmhöjd	Pris, SEK
SC6192	31	76,8	2 H	1771
SC6193	34	115,2	3 H	2450

Bordshyllor bredd 60 cm

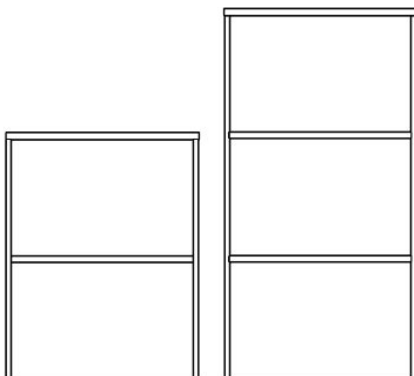

Artnr	Vikt, kg	Höjd, cm	Pärmhöjd	Pris, SEK
SC6062	17	76,8	2	1311
SC6063	20	115,2	3	1645

Standard laminatfärger:





Teknisk information

Bredd 40 cm	40 cm
Djup 80 / 90 cm	80 / 90 cm
Skivtjocklek topp / botten / hyllor	2,5 cm
Skivtjocklek sidor	1,8 cm
Skivtjocklek fronter/rygg	1,8 cm
Kantlist	ABS 2 mm
Kärna	spån
Lås ingår	
Leveranstid	2 - 3 veckor

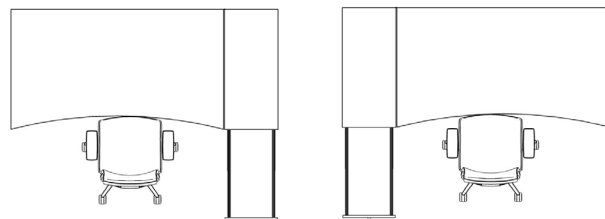

TOWER

2 pärmhöjd

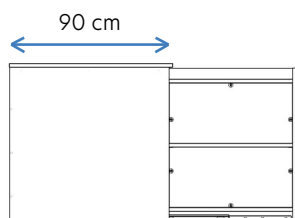
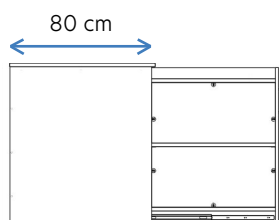

Artnr	Position	Bredd, cm	Höjd, cm	Djup, cm	Pärm Höjd	Vikt, kg	Pris, SEK
SC6360 H	höger	40	85,3	80	2H	60	3830
SC6360 V	vänster	40	85,3	80	2H	60	3830

Artnr	Position	Bredd, cm	Höjd, cm	Djup, cm	Pärm Höjd	Vikt, kg	Pris, SEK
SC6361 H	höger	40	85,3	90	2H	62	3956
SC6361 V	vänster	40	85,3	90	2H	62	3956

3 pärmhöjd

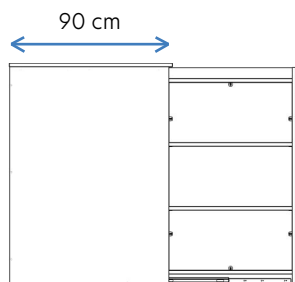
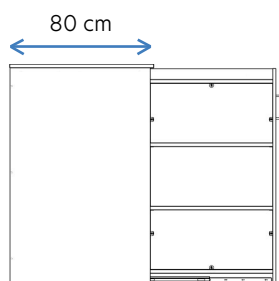

Artnr	Position	Bredd, cm	Höjd, cm	Djup, cm	Pärm Höjd	Vikt, kg	Pris, SEK
SC6364 H	höger	40	123,7	80	3H	66	5141
SC6364 V	vänster	40	123,7	80	3H	66	5141

Artnr	Position	Bredd, cm	Höjd, cm	Djup, cm	Pärm Höjd	Vikt, kg	Pris, SEK
SC6365 H	höger	40	123,7	90	3H	68	5382
SC6365 V	vänster	40	123,7	90	3H	68	5382

3 pärmhöjd
2-vägs öppning

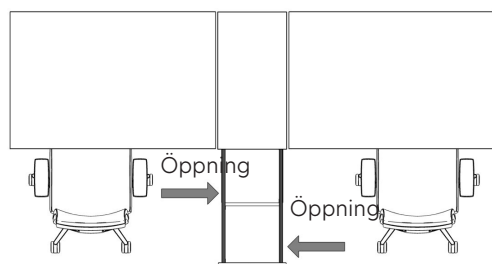

Bredd: 40 cm / Höjd: 123,7 cm

Artnr	Position	Djup, cm	Pärm Höjd	Vikt, kg	Pris, SEK
SC6366 H/V	höger/ vänster	80	3H	68	5290
SC6367 H/V	höger/ vänster	90	3H	78	5543

Standard laminatfärger:

16
VIT

15
LJUSGRÅ

19
GRAFIT

18
SVART

13
BJÖRK

40
VALNÖT

42
EK

44
BOK



JALUSISKÅP

Artnr	Bredd, cm	Höjd, cm	Djup, cm	Pärm Höjdr, cm	Pris,SEK
SC6232	80	85,3	40	2H	5532

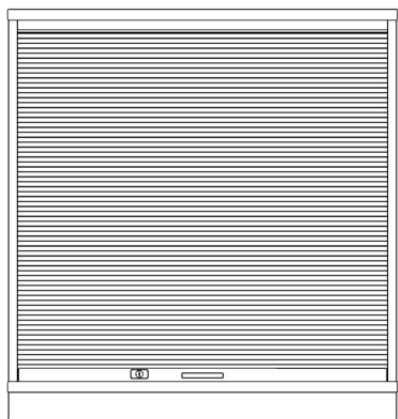

Teknisk info

Socket	6,5 cm
Skivtjocklek topp/botten/hyllor	25 mm
Skivtjocklek sidor/rygg	18 mm
Kantlister	2 mm ABS
Kärna	spån
Lås ingår	
Leveranstid	2 - 3 veckor

Jalusifront i plast i liknande färger:



LÅDSEKTIONER



Artnr	Höjd, cm	Vikt, kg	Lådor	Pris, SEK
SC6513 ABC	65	30	3	2887
SC6514 ABAB	65	30	4	3151
SC6515 BBB	60	27	3	2875

Teknisk information

Bredd	42
Djup	53
Hjul	5
Skivtjocklek	25/18 mm
Centrallås	ingår
Leveranstid	2-3 veckor

Handtag tillgängliga i färgerna:

93 SILVER RAL9006
92 SVART RAL9005

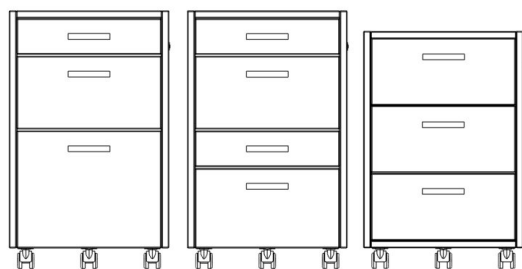
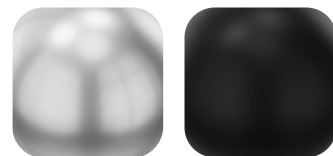

Standard laminatfärger:



FRONTPANEL



Artnr	Bredd, cm	Höjd, cm	Vikt, kg	Pris, SEK
SC2012	60	50	4	817
SC2005	80	50	5	909
SC2001	100	50	6	1001
SC2002	110	50	7	1081
SC2003	120	50	8	1150
SC2004	140	50	9	1254
SC2029	160	50	10	1346
SC2030	180	50	11	1438
SC2031	200	50	12	1530
SC2010	220	50	13	1610

Teknisk information

Skivtjocklek	18 mm
Kärna	spån
Kantlister	2 mm ABS
Leveranstid	2-3 veckor

Fästbeslag tillgängliga i färgerna:

93
SILVER
RAL9006

92
SVART
RAL9005



Standard laminatfärger:

16
VIT

15
LJUSGRÅ

19
GRAFIT

18
SVART

13
BJÖRK

40
VALNÖT

42
EK

44
BOK



KONTORSTILLBEHÖR

Artnr		Bredd	Djup, cm	Höjd, cm	Vikt, kg	Utförande	Pris, SEK
611	Hylltillbehör, 9 hyllor	76	35	35,8	6		725
905	Lådinlägg, 3 lådor	42	30	32	9,3		1300
906	Lådinlägg, 2 lådor (lås kan levereras till översta lådan)	42	30	32	9,1		1380
908	Lådinlägg, 2 lådor (lås kan levereras till översta lådan)	35,5	30	32	6,5		1357
161	Pennkopp (till ABC, ABAB och Tower)						253
40159	Pennkopp (som låda) (montering under bordsskivan)	39,5	25	4,5		Svart	1679
165	Pennkopp roterbar (montering under bordsskivan)	34	20			Svart	265
163	Pennkopp utdragbar (montering under bordsskivan)	85	25,8			Svart	1806
117	Blankettkassett, 7 hyllor	33	24,7	32			886
174	Lutande fack till låda (6 stk. i paket) till B och C lådor						575
133	Hängmappsställ till C låda	33	33	24,5			368
902	Hängmappsställ till 80 cm slagdörrskåp och Tower						2473
917	Extrahylla till öppen hylla och slagdörrsskåp, 80 cm bredd						219
916	Extrahylla till öppet skåp och slagdörrsskåp (120 cm bredd)						299
911	Extrahylla till skjutdörrsskåp (80 cm bredd)						219
914	Extrahylla till skjutdörrsskåp (120 cm bredd)						299



Passar i:	611	905	906	908
Öppna hyllor/förvaringsskåp	X	X	X	
Skåp med skjutdörrar 120 cm		X	X	
Tower		X	X	
Tower 2-dörr skåp				X

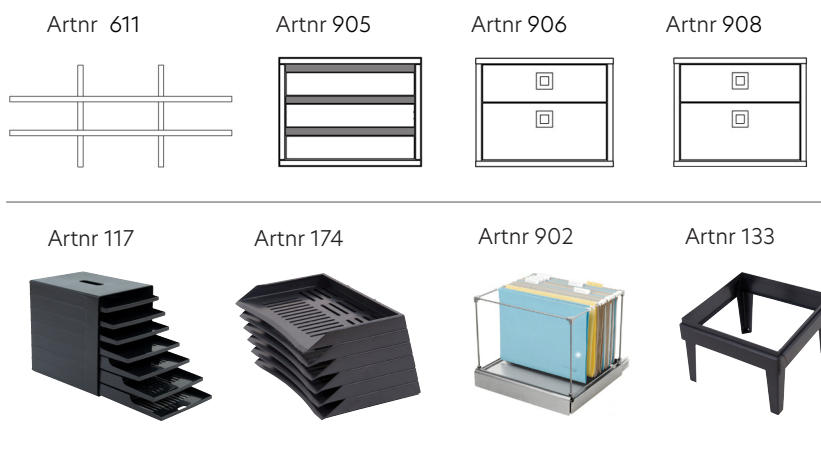

Artnr 143/420

Artnr 165

Artnr 40159

Artnr 163

Artnr 161



Artnr		Utförande	Pris,SEK
931	Dämpare för slagdörr		138
700303-1	Kabelgenomföring i plast med lock Ø72 (Hålsågningsmått Ø60 mm), vit		40
700303-2	Kabelgenomföring i plast med lock Ø72 (Hålsågningsmått Ø60 mm), svart		40
700303-3	Kabelgenomföring i plast med lock Ø72 (Hålsågningsmått Ø60 mm), silver		40
700288-1	Kabelgenomföring i plast med lock Ø88 (Hålsågningsmått Ø80 mm), vit		40
700288-2	Kabelgenomföring i plast med lock Ø88 (Hålsågningsmått Ø80 mm), svart		40
700288-3	Kabelgenomföring i plast med lock Ø88 (Hålsågningsmått Ø80 mm), silver		40
9951	Kabeldike till arbetsplats, levereras i 2-pack (passar endast E-motion sarg)		702
151	Kopplingsbeslag, plattjärn, 2-pack		138
384	Öppning för kabelgenomföring		115
3841	Öppning för medialucka		115
3843	Håltagning för tophylla på hyllor och skåp.		115
179	Cylinderlås till skåp med 1 slagdörr, Tower och lådinlägg		460
179-1	Cylinderlås till skåp med 2 slagdörrar.		460
300	Plattband, skåp utan lås		460
427	Justerskruvar för skåp (4 stk skruvar, inkl. förborring/förberedelse)		81
909	Plåtsockel med justeringssskruv till skåp 80 cm bredd (78x38x2,5 cm)		380
919	Plåtsockel med justeringssskruv till skåp 120 cm bredd (118x38x2,5 cm)		380

Placering av kabelhål arbetsplatser:

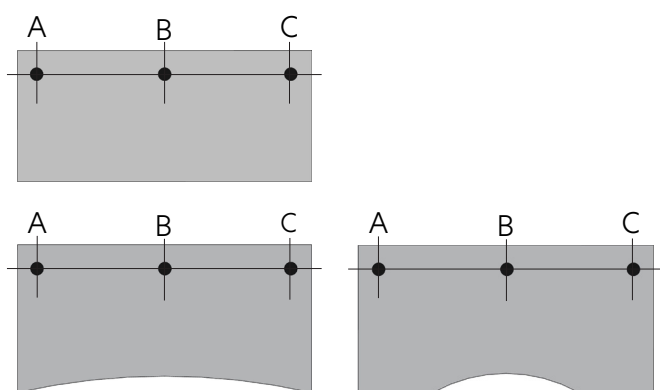

Artnr	Position	Öppning Ø, cm	Pris SEK
384-A-30	A	30	115
384-A-60	A	60	115
384-A-80	A	80	115
384-B-30	B	30	115
384-B-60	B	60	115
384-B-80	B	80	115
384-C-30	C	30	115
384-C-60	C	60	115
384-C-80	C	80	115

Placering av kabelhål i kombiskivor (defineras ut från sittposition):

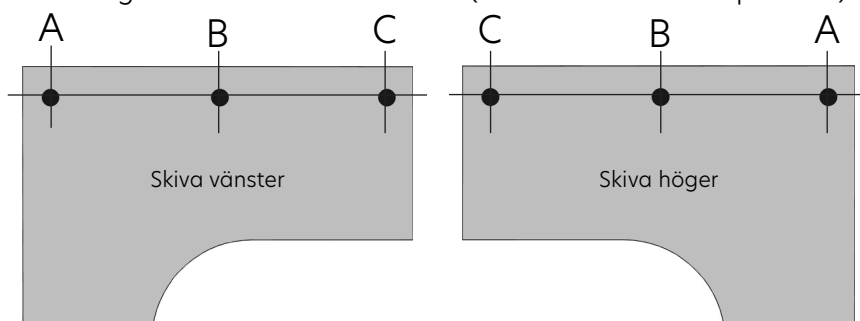

A - 100 mm in från vänster sida
 B - mitten
 C - 100 mm in från höger sida

Alla hål är placerade 100 mm in från bakkant.





SCAN SØRLIE
SOFFBORD / MÖTESBORD



CHARLIE BORD



Artnr CH3033



Artnr CH3045



Artnr CH3074

Artnr	Beskrivning	Vikt, kg	Pris, SEK
CH3080	Rektangulär skiva, 80 X 50 cm, H:50 cm	3,4	1484
CH3044	Rund skiva, Ø40 cm, H:40 cm	2,4	1392
CH3050	Rund skiva, Ø40 cm, H:50 cm	2,5	1415
CH3045	Rund skiva, Ø50 cm, H:40 cm	2,5	1518
CH3055	Rund skiva, Ø50 cm, H:50 cm	2,7	1541
CH3070	Rund skiva, Ø70 cm, H:50 cm	3,5	1656
CH3090	Rund skiva, Ø90 cm, H:50 cm	5,0	1794
CH3033	Kvadratisk skiva, 38 X 38 cm, H:40 cm	2,4	1173
CH3035	Kvadratisk skiva, 38 X 38 cm, H:50 cm	2,6	1231
CH3074	Kvadratisk skiva, 50 X 50 cm, H:40 cm	2,5	1265
CH3077	Kvadratisk skiva, 50 X 50 cm, H:50 cm	2,7	1288

Teknisk information

Höjd 40cm / 50cm

Skivmaterial Laminat 18 mm

leveranstid 3-4 veckor

Färger underrede:

93
SILVER
RAL9006

92
SVART
RAL9005



Standard laminatfärger:

16
VIT

15
LJUSGRÅ

19
GRAFIT

18
SVART

13
BJÖRK

40
VALNÖT

42
EK

44
BOK





Tekla



Kantskiva

Laminat/HPL skiva -
rak kant



NANO skiva -
fasad kant

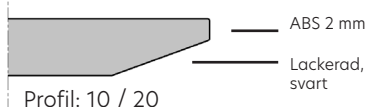

Teknisk information

Laminat skiva	25 mm, rak kant
HPL skiva	26 mm, rak kant
NANO skiva	26 mm, fasad kant
Leveranstid	3-4 veckor (HPL, NANO 6-8 veckor)
Soffbord Höjd 50 cm (inkl. skiva)	
Soffa/mötesbord Höjd 73 cm (inkl. skiva)	

Laminat skiva

Artnr	Skiva, cm	Höjd, cm	Pris, SEK
TLM3065	Ø60	50	3071
TLM3067	Ø60	73	3278
TLM3097	Ø90	73	5348
TLM3012	Ø120	73	5647

HPL skiva

Artnr	Skiva, cm	Höjd, cm	Pris, SEK
TLH3065	Ø60	50	5716
TLH3067	Ø60	73	5911
TLH3097	Ø90	73	9074
TLH3012	Ø120	73	10902

NANO skiva

Artnr	Skiva, cm	Höjd, cm	Pris, SEK
TLN3065	Ø60	50	7337
TLN3067	Ø60	73	7533
TLN3097	Ø90	73	11362
TLN3012	Ø120	73	14099

HPL skiva och HPL/NANO (26 mm) standardfärger:



Färger underrede:



Standard laminatfärger:



SCAN SØRLIE
SOFFBORD / MÖTESBORD



Tekla

BARBORD



Kantskiva

Laminat/HPL skiva -
rak kant

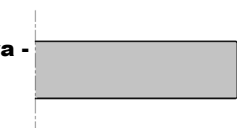

NANO skiva -
fasad kant

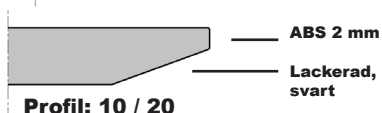

Teknisk information

Laminat skiva	25 mm, rak kant
HPL skiva	26 mm, rak kant
NANO skiva	26 mm, fasad kant
Leveranstid	3-4 veckor (HPL, NANO 6-8 veckor)
Bashöjd	B84 = Höjd 87,5 (utan skiva) B94 = Höjd 102,5 (utan skiva)

Laminat skiva

Artnr	Skiva, cm	Höjd, cm	Pris, SEK
TLM3065B84	Ø60	90	3416
TLM3067B94	Ø60	105	3542
TLM3215B83	150x60	90	6578
TLM3215B93	150x60	105	6245
TLM3218B83	180x60	90	6670
TLM3218B93	180x60	105	6337

HPL skiva

Artnr	Skiva, cm	Höjd, cm	Pris, SEK
TLH3065B84	Ø60	90	6049
TLH3067B94	Ø60	105	6176
TLH3215B83	150x60	90	9281
TLH3215B93	150x60	105	8947
TLH3218B83	180x60	90	9476
TLH3218B93	180x60	105	9143

NANO skiva

Artnr	Skiva, cm	Höjd, cm	Pris, SEK
TLN3065B84	Ø60	90	7682
TLN3067B94	Ø60	105	7797
TLN3215B83	150x60	90	12949
TLN3215B93	150x60	105	12616
TLN3218B83	180x60	90	13754
TLN3218B93	180x60	105	13421

HPL skiva och HPL/NANO (26 mm) standardfärger:

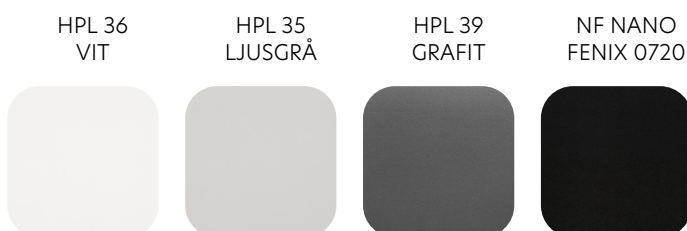

Färger underrede:



Standard laminatfärger:



SIZE BORD



Kryss medar

Artnr	Diameter, cm	Höjd, cm	Skiva	Svart/ Pris, SEK	Krom ben/ Pris, SEK
SZ3060	Ø60	40	Laminat, 18 mm	2300	2300
SZ3060	Ø60	40	HPL/NANO, 26 mm	5670	5670
SZ3090	Ø90	40	Laminat, 18 mm	3036	3036
SZ3090	Ø90	40	HPL/NANO, 26 mm	9028	9028

Kryssben

Artnr	Bordsskiva	Svarta ben Pris, SEK	Krom ben Pris, SEK
SZ3001	laminat, 18 mm	2806	2806
SZ3001	HPL/NANO, 26 mm	6049	6049



HPL/NANO (26 mm) standardfärger:



Färger underrede:



Standard laminatfärger:



OFF SOFFBORD



Lyxigt bord med kantlister i oljad ek och synliga rör på underredet

Artnr	Mått, cm	HPL Pris, SEK
OF3010	174 x 58	16 491
OF3020	232 x 58	21 908

Teknisk information

Höjd	35
Bredd	58
Längd	174 cm / 232 cm
Bordsskiva	HPL, MDF kärna, 26 mm
Kantlister	massivt trä, oljad EK
Leveranstid	7-8 veckor



Standardfärg skivor:

18
NANO



Färger underrede:

92
SVART
RAL9005



Andra HPL-färger på begäran.

MR.BOX SOFFBORD



Artnr	Mått, cm	Vikt, kg	Pris, SEK
BX3041	120x55	14,0	4474
BX3051	160x55	16,2	4612

Teknisk information

Höjd	51 cm
Bredd	55 cm
Längd	120 / 160 cm
Vikt	14 / 16,2 kg
Skiva	Laminat 25 mm
Kantlister	ABS 2 mm, rak kant
Leveranstid	4-5 veckor

HPL tillgänglig på begäran

Standard laminatfärger:



Färger underrede:



EDGE SOFFBORD



Skiva inkl. underrede

Artnr	Mått, cm	Pris SEK
ED3001	50x50	3508
ED3002	100x50	4439
ED3003	150x50	4807

Ben exkl. skiva

Artnr	Mått, cm	Pris, SEK
ED2001	50x50	2852
ED2002	100x50	3255
ED2003	150x50	3623
ED222	Förlängning av ben (4 ben per bord)	1714

Teknisk information

Höjd	43,5 cm
Bredd	50 cm
Längd	50 cm / 100 cm / 150 cm
Skiva	Laminat 25 mm
Kantlister	2 mm ABS, rak kant
Leveranstid	4-5 veckor
HPL tillgänglig på begäran	

Färger underrede:

91 GLANSIG SILVER
92 SVART RAL9005
93 SILVER RAL9006



Standard laminatfärger:

16 VIT

15 LJUSGRÅ

19 GRAFIT

18 SVART

13 BJÖRK

40 VALNÖT

42 EK

44 BOK



SCAN SØRLIE
MÖTES- / SEMINARIEBORD



MCBAR BORD



Bord Djup 60 cm

Artnr	Höjd, cm	Längd, cm	Vikt, kg	Pris, SEK
MCB3061	90	140	60	6509
MCB3063	90	190	73	7314
MCB3065	90	240	88	8142

Artnr	Höjd, cm	Längd, cm	Vikt, kg	Pris, SEK
MCB3062	105	140	61	6751
MCB3064	105	190	76	7556
MCB3066	105	240	89	8384

Bord Djup 80 cm

Artnr	Höjd, cm	Längd, cm	Vikt, kg	Pris, SEK
MCB3081	90	140	72	7015
MCB3083	90	190	87	7889
MCB3085	90	240	101	8786

Artnr	Höjd, cm	Längd, cm	Vikt, kg	Pris, SEK
MCB3082	105	140	73	7291
MCB3084	105	190	89	8165
MCB3086	105	240	103	9062

Teknisk information

Djup	60 cm / 80 cm
Höjd	90 cm / 105 cm
Bord tjocklek	36 mm
Mellanvägg Höjd	25 cm
Fotstöd	Ø30 mm
Leveranstid	3-4 veckor

Färger fotstöd

92
SVART
RAL9005

91
GLANSIG
SILVER

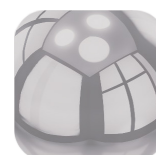

Standard laminatfärger:

16
VIT

15
LJUSGRÅ

19
GRAFIT

18
SVART

13
BJÖRK

40
VALNÖT

42
EK

44
BOK



SCAN SØRLIE
MÖTES- / SEMINARIEBORD



MÖTES- / SEMINARIESBORD

Skivor rektangulära

Artnr	Mått, cm	Pris, SEK
SC1547	120x45	621
SC1548	120x60	725
SC1531	140x70	771
SC1530	120x80	817
SC1532	140x80	909
SC1533	160x80	1001
SC1534	180x80	1081

Halv- och kvart 1/2 och 1/4 Ø skivor

Artnr	Mått, cm	Pris, SEK
SC1556	1/4 Ø90	529
SC1555	1/4 Ø120	633
SC1554	1/2 Ø90	656
SC1538	1/2 Ø120	771



Seminarie underrede, ihopfällbart

Artnr	Mått, cm	Vikt, kg	Pris, SEK
OM2008	120x45	14	3450
OM2008	120x60	14	3450



Matbord underrede, ihopfällbart

Artnr	Mått, cm	Vikt, kg	Pris, SEK
SC2024	120x80	17,5	3807
SC2024	160x80	17,5	3807
SC2024	140x70	17,5	3807
SC1066	Sargförlängare större än 140 cm		840

BORDSBEN

92
SVART
RAL9005



Alu och krom underrede tillgänglig på begäran.

BORDSVAGN TILL BORD



Artnr	Mått, cm	Staplings kapacitet	Pris, SEK
254	119x69	10-12 st	20 033

Standard laminatfärger:

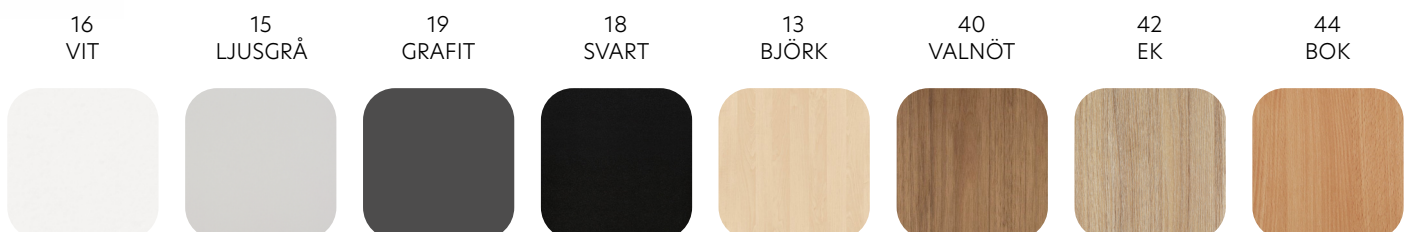





SCAN SØRLIE
KONFERENSBORD



Tekla

NANO med medialucka i samma yta som bordsskivan.

KONFERENSBORD

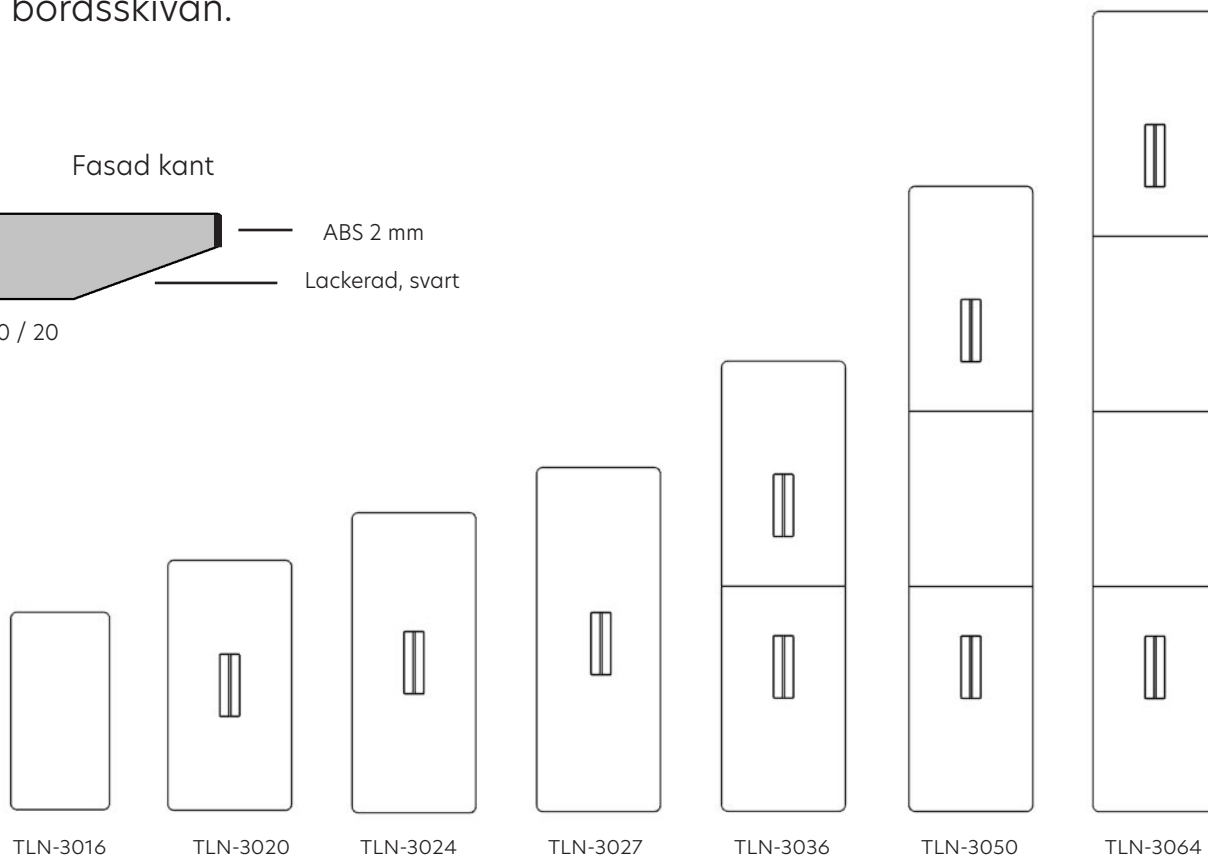
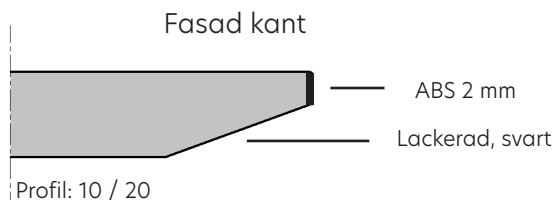

Artnr	Längd, cm	Bredd, cm	Media lucka	Antal ben	Delade skivor	Pris, SEK
TLN3016	160	80	no	2	1	13202
TLN3020	200	100	1	2	1	20079
TLN3024	240	100	1	2	1	21954
TLN3027	270	100	1	2	1	23219
TLN3036	360	100	2	3	2	34454
TLN3050	500	100	2	4	3	45621
TLN3064	640	100	2	5	4	55235

Teknisk information

Tjocklek, mm	26 mm
Radie hörnr	R50

1 benpar i varje ände och 1 benpar i varje skarv.

Medialuckan är tillverkad i samma material som bordsskivan. Placeringen är standard enligt illustrationen.

Delade bordsskivor består av 180x160 cm med 2 avrundade hörn och/eller mittskiva(r) 140x100 cm.

Standardfärg skiva: NF NANO FENIX 0720



Färger underrede:

92 SVART RAL9005



91 GLANSIG SILVER



SCAN SØRLIE
KONFERENSBORD



Rak kant

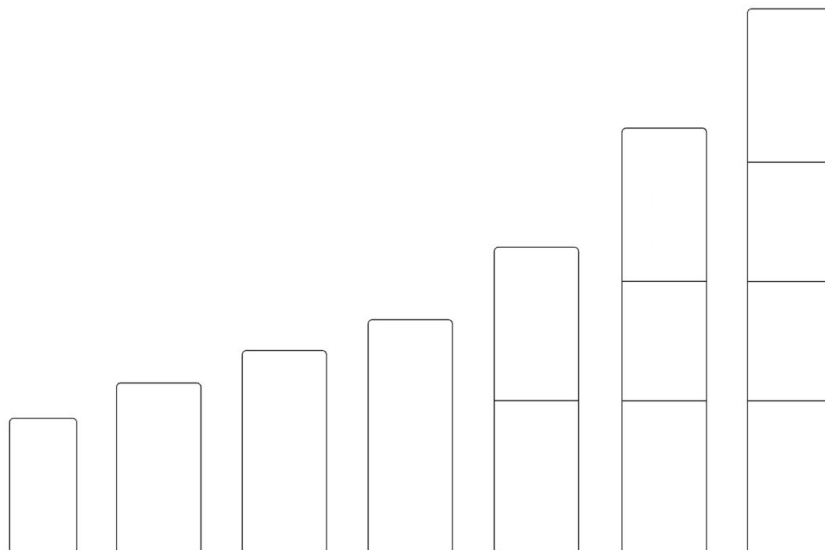
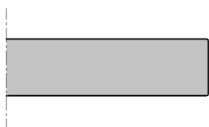

Komplett bord, laminatskiva

Artnr	Längd, cm	Bredd, cm	Ben	Delar	Pris, SEK
TLM3016	160	80	2	1	7567
TLM3020	200	100	2	1	8384
TLM3024	240	100	2	1	9315
TLM3027	270	100	2	1	9511
TLM3036	360	100	3	2	13915
TLM3050	500	100	4	3	19217
TLM3064	640	100	5	4	24300

Komplett bord, HPL-skiva

Artnr	Längd, cm	Bredd, cm	Ben	Delar	Pris, SEK
TLH3016	160	80	2	1	12777
TLH3020	200	100	2	1	15088
TLH3024	240	100	2	1	15997
TLH3027	270	100	2	1	16825
TLH3036	360	100	3	2	22724
TLH3050	500	100	4	3	33063
TLH3064	640	100	5	4	40204

Teknisk information

Skiva bredd	80/100 cm
Laminat/HPL skiva	25/26 mm, rak kant
Leveranstid	3-4 veckor
Hörnradie laminat	R80
Hörnradie, HPL	R50

Artnr	Beskrivning	Pris, SEK
SC384	Håltagning för medialucka	115

För medialucka och information om placering av hål, se sidan 79.

HPL standardfärger:



Färger underrede:



Standard laminatfärger:



SCAN SØRLIE KONFERENSBORD



HPL BORD, RUNDA HÖRN

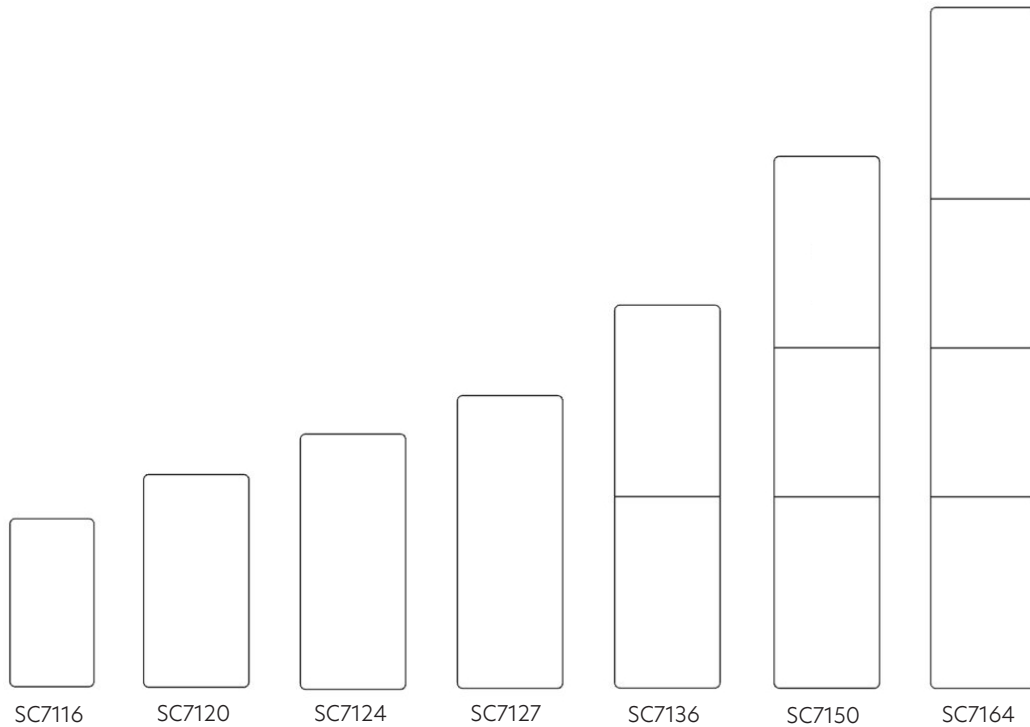

Komplett bord med E-Motion konferens underrede

Artnr	Längd, cm	Delar	Ant. ben	Säten.	Pris, SEK
SC7116-EMK2172	160	1	2	6	13651
SC7120-EMK2172	200	1	2	6	15410
SC7124-EMK2172	240	1	2	8	16434
SC7127-EMK2172	270	1	2	8	17262
SC7136-EMK2173	360	2	3	10	23196
SC7150-EMK2173	500	3	3	12	29751
SC7164-EMK2173	640	4	4	14	33097

Artnr	Beskrivning	Pris, SEK
SC384	Öppning till medialucka	115

Placering av öppning till medialucka se sidan 79.

Teknisk information

Bredd	80/100 cm
Tjocklek HPL	26 mm, rak kant
Leveranstid	3-4 veckor (HPL 6-8 veckor)
Hörnradie	R50

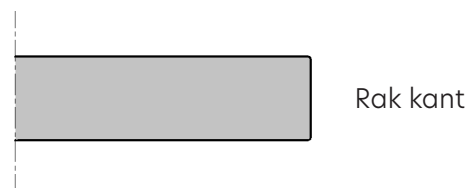

HPL standardfärger:

HPL 36
VIT

HPL 35
LJUSGRÅ

HPL 39
GRAFIT



Färger underrede:

93
SILVER
RAL9006

92
SVART
RAL9005

96
VIT
RAL9016



SCAN SØRLIE
KONFERENSBORD



LAMINATBORD, RUNDA HÖRN

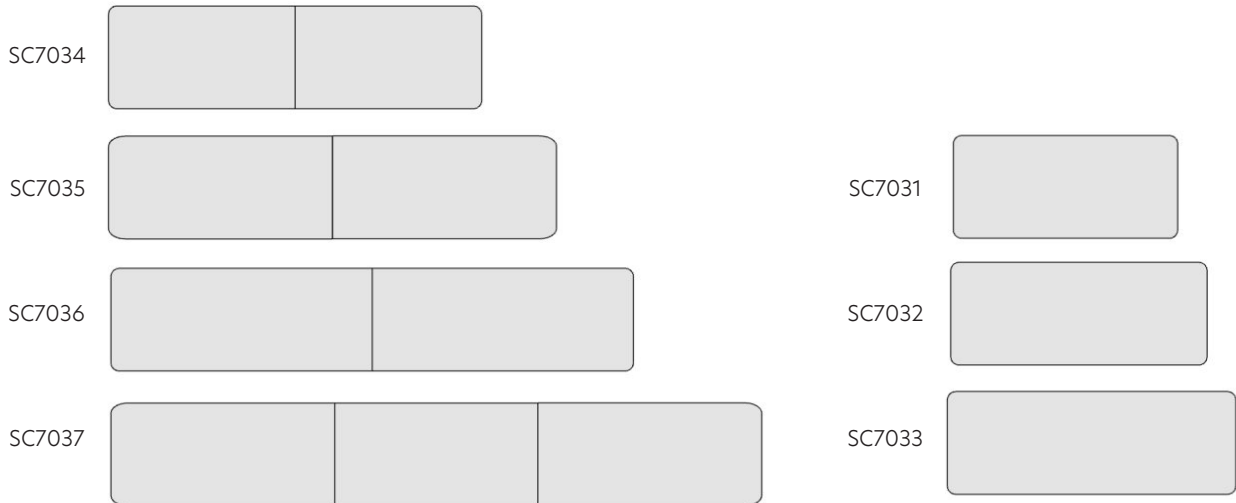

Komplett bord med E-Motion konferens inkl. underrede

Artnr	Längd, cm	Delar	Ben	Ant. ben	Pris, SEK
SC7031-EMK2172	210	1	2	6	9292
SC7032-EMK2172	240	1	2	6	10051
SC7033-EMK2172	270	1	2	8	10224
SC7034-EMK2173	350	2	3	10	12823
SC7035-EMK2173	420	2	3	12	15376
SC7036-EMK2173	490	2	3	14	16008
SC7037-EMK2174	610	3	4	18	21632

Endast skiva

Artnr	Längd, cm	Bredd, cm	Vikt, kg	Pris, SEK
SC7031	210	100	33	1817
SC7032	240	100	38	2576
SC7033	270	100	43	2749
SC7034	350	100	56	3703
SC7035	420	100	67	4186
SC7036	490	100	78	4819
SC7037	610	100	89	5888

Teknisk information

Bredd skiva	100 cm
Tjocklek skiva	25 mm
Kantlist	ABS 2 mm
Höjd utan skiva	72 cm
Leveranstid	3 - 4 veckor
Hörnradie	R80

Artnr	Beskrivning	Pris, SEK
SC384	Håltagning för medialucka	115

Placering av öppning medialucka se sidan 79.

Standard laminatfärger:

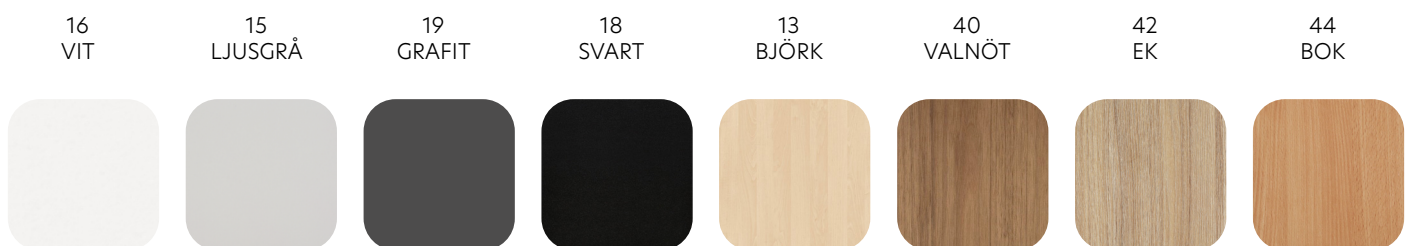

Färger underrede:



SCAN SØRLIE KONFERENSBORD



LAMINATBORD, RAK

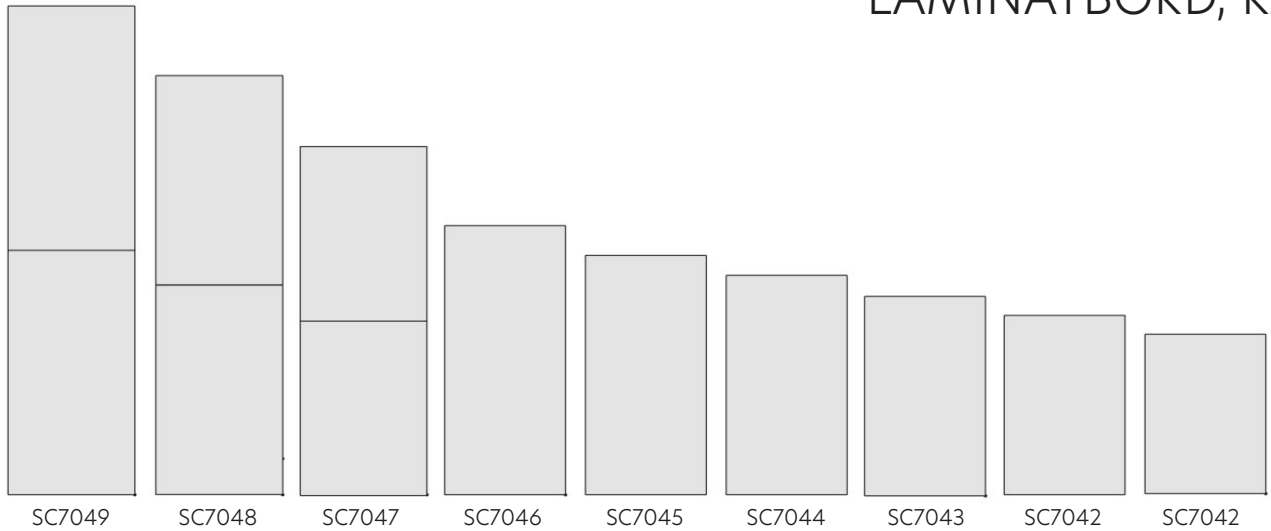

Kompletta bord med E-Motion konferens underrede

Artnr	Längd, cm	Delar	Ant. ben	Platser	Pris, SEK
SC7041-EMK2172	160	1	2	6	8821
SC7042-EMK2172	180	1	2	6	8982
SC7043-EMK2172	200	1	2	6	9097
SC7044-EMK2172	220	1	2	6	9246
SC7045-EMK2172	240	1	2	6	10258
SC7046-EMK2172	270	1	2	8	10465
SC7047-EMK2173	350	2	3	10	15238
SC7048-EMK2173	420	2	3	14	15824
SC7049-EMK2173	490	2	3	18	16606

Endast skiva

Artnr	Längd, cm	Bredd, cm	Vikt, kg	Pris, SEK
SC7041	160	120	31	1346
SC7042	180	120	35	1507
SC7043	200	120	38	1622
SC7044	220	120	42	1771
SC7045	240	120	46	2783
SC7046	270	120	52	2990
SC7047	350	120	67	4048
SC7048	420	120	81	4635
SC7049	490	120	94	5417

Teknisk information

Bredd skiva	120 cm
Tjocklek skiva	25 mm
Kantlist	ABS 2 mm
Höjd utan skiva	72 cm
Kopplingsbeslag för delade skivor ingår	
Ben	E-Motion
Leveranstid	3 - 4 veckor
Hörnradie	R2

Artnr	Beskrivning	Pris, SEK
SC384	Håltagning för medialucka	115

Placering av öppning medialucka se sidan 79.

Färger underrede:

93 SILVER RAL9006 92 SVART RAL9005 96 VIT RAL9016



Standard laminatfärger:



SCAN SØRLIE
KONFERENSBORD



LAMINATBORD, ELLIPS

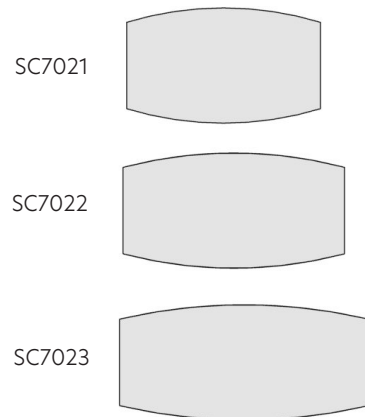
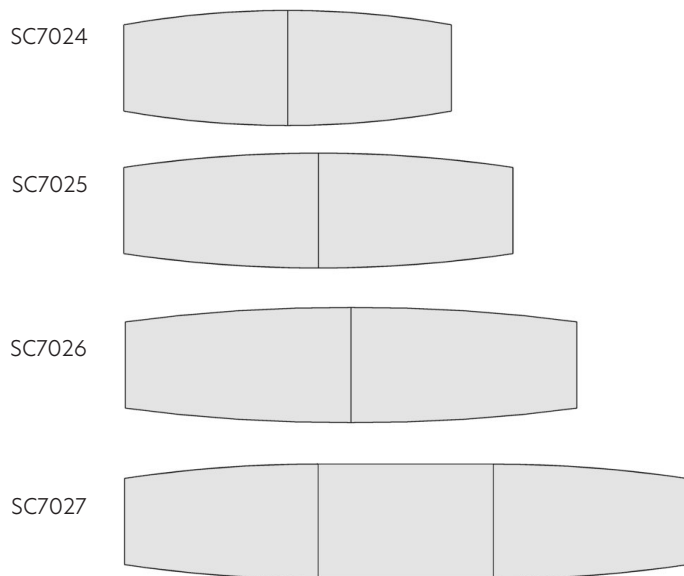

Komplett bord med E-Motion konferens underrede

Artnr	Längd, cm	Delar	Ben	Platser	Pris, SEK
SC7021-EMK2172	210	1	2	6	9442
SC7022-EMK2172	240	1	2	6	10120
SC7023-EMK2172	270	1	2	8	10304
SC7024-EMK2173	350	2	3	10	15100
SC7025-EMK2173	420	2	3	12	15548
SC7026-EMK2173	490	2	3	14	15939
SC7027-EMK2174	610	3	4	18	21862

Teknisk information

Skivans bredd	120/90 cm
Skivans tjocklek	25 mm
Kantlist	ABS 2 mm
Höjd utan skiva	72 cm
Leveranstid	3 - 4 veckor

Endast skiva

Artnr	Längd, cm	Bredd, cm	Vikt, kg	Pris, SEK
SC7021	210	90/120	33	1967
SC7022	240	90/120	38	2645
SC7023	270	90/120	43	2829
SC7024	350	90/120	56	3910
SC7025	420	90/120	57	4359
SC7026	490	90/120	78	4750
SC7027	610	90/120	89	6118

Artnr	Beskrivning	Pris, SEK
SC384	Håltagning för medialucka	115

Placering av öppning medialucka se sidan 79.

Färger underrede:

93 SILVER RAL9006 92 SVART RAL9005 96 VIT RAL9016



Standard laminatfärger:



SCAN SØRLIE
KONFERENSBORD

CONFERENCE
BY SCAN S



LAMINATBORD, VIDEO

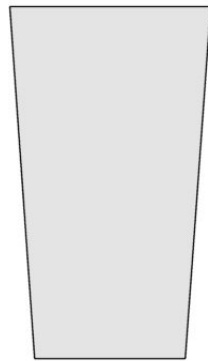

SC7011

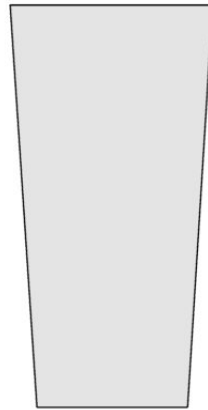

SC7012

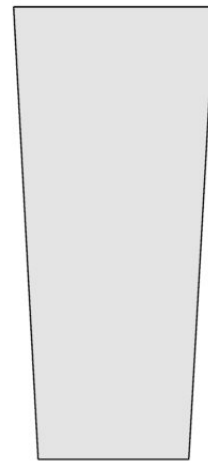

SC7013

Komplett bord med E-Motion konferensben

Artnr	Längd, cm	Ben	Plac.	Pris, SEK
SC7011-EMK2172	210	2	6	9442
SC7012-EMK2172	240	2	6	10074
SC7013-EMK2172	270	2	8	10281

Endast bordsskiva

Artnr	Längd, cm	Bredd, cm	Vikt, kg	Pris, SEK
SC7011	210	90/120	40	1967
SC7012	240	90/120	46	2599
SC7013	270	90/120	52	2806

Teknisk information

Bredd skiva	120/90 cm
Tjocklek laminatskiva	25 mm
Kantlist	ABS 2 mm
Höjd utan skiva	72 cm
Ben	E-motion konferens
Leveranstid	3 - 4 veckor

Artnr	Beskrivning	Pris, SEK
SC384	Håltagning för medialucka	115

Placering av öppning medialucka se sidan 79.

Färger underrede:

93
SILVER
RAL9006



92
SVART
RAL9005



96
VIT
RAL9016



Standard laminatfärger:

16
VIT



15
LJUSGRÅ



19
GRAFIT



18
SVART



13
BJÖRK



40
VALNÖT



42
EK



44
BOK



EDGE REKTANGULÄRA BORD

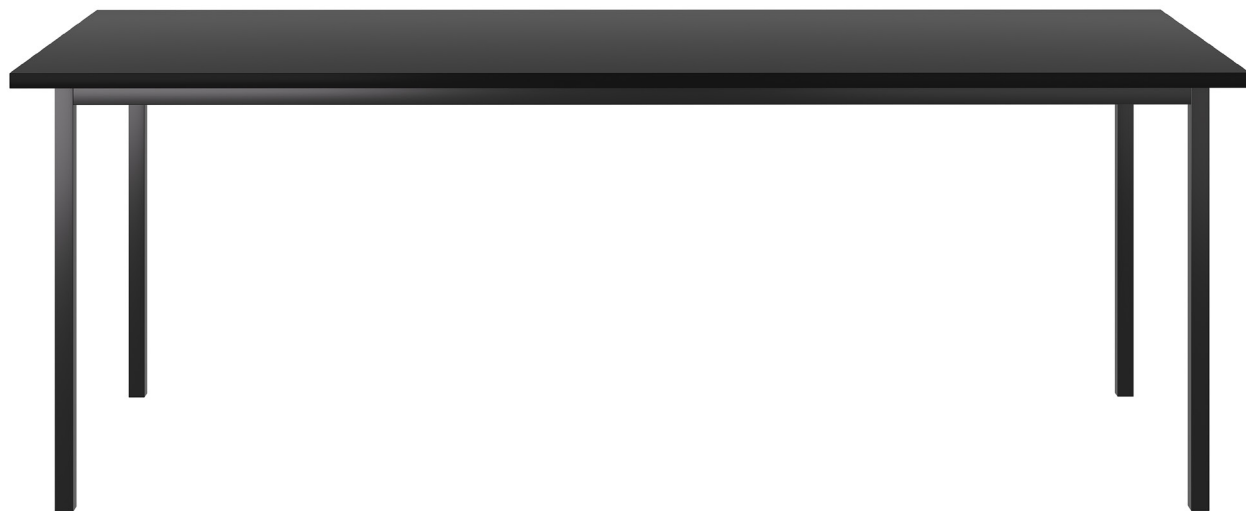

Artnr	Längd, cm	Bredd, cm	Pris, SEK
ED3220	120	80	4842
ED3240	140	80	5118
ED3260	160	80	5279
ED3280	180	80	5601
ED3222	200	80	5946

Teknisk information

Skiva Tjocklek	25 mm
Kantlist	ABS 2 mm
Höjd utan ram	72,5 cm
Ben	4-bens Edge ram
Leveranstid	3 - 4 veckor

93
SILVER
RAL9006

92
SVART
RAL9005

Färger underrede:



Standard laminatfärger:

16
VIT



15
LJUSGRÅ



19
GRAFIT



18
SVART



13
BJÖRK



40
VALNÖT



42
EK



44
BOK





EDGE RUNDA BORD

Artnr	Mått, cm	Delar	Ram mått, cm	Placeringar	Pris, SEK
ED3160	Ø160	2	80x80	7	5980
ED3180	Ø180	2	100x100	9	6567
ED3122	Ø200	2	110x110	10	8200

93
SILVER
RAL9006

92
SVART
RAL9005

Färger underrede:



Standard laminatfärger:

16
VIT



15
LJUSGRÅ



19
GRAFIT



18
SVART



13
BJÖRK



40
VALNÖT



42
EK



44
BOK



UNDERREDE SMÅ MÖTESBORD BR. 80 CM

Artnr	Höjd	Fot, cm	Vikt, kg	Pris, SEK
EM2150	Fast	50	19	4692
EM2170	Fast	70	19	4945
EMDL550	Höj- och sänkbar	50	19	9649
EMDL570	Höj- och sänkbar	70	19	11029

Teknisk information

Max skivbredd 80 cm

Max skivlängd 180 cm

Enkel sarg

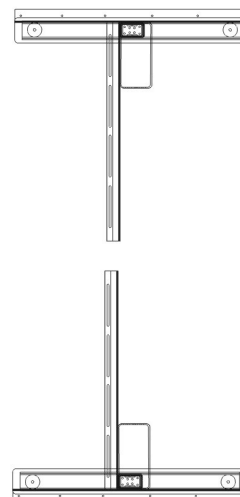

UNDERREDE MÖTESBORD BR. 80-100 CM

Artnr	Höjd	Fot, cm	Vikt, kg	Pris, SEK
EMK2170	Fast	70	21	6555
EMKDL570	Höj- och sänkbar	70	29	16031

Teknisk information

Max skivbredd 80-100 cm

Max skivlängd 270 cm

Dubbel sarg Öppningen mellan sargerna ger ingen plats för brunn.

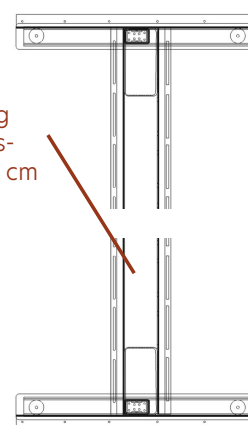

UNDERREDE MÖTESBORD BR. 100-120 CM

Artnr	Höjd	Fot, cm	Ben	Vikt, kg	Pris, SEK
EMK2172	Fast	70	2	25	7475
EMK2173	Fast	70	3	40	11190
EMK2174	Fast	70	4	55	15744
EMKDL572	Höj- och sänkbar 2-ben/2 led	70	2	33	11546
EMKDL573	Höj- /sänkbar 3-bens/2 led	70	3	40	17572
EMKDL574	Höj- och sänkbar 4-bens/2 led	70	4	47	23495

Teknisk information

Max skivbredd 100-120 cm

Öppning för belysning: 50 cm

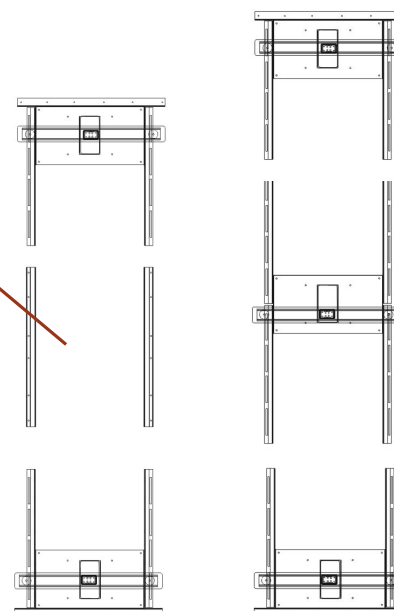

EMK2172
EMKDL572

EMK2173
EMK2174
EMKDL573
EMKDL574

Färger underrede:

93
SILVER
RAL9006

92
SVART
RAL9005

96
VIT
RAL9016



PLACERING AV ÖPPNING TILL KABELGENOMFÖRING I KONFERENSBORD



1 skiva och 2-ben underrede:

Centrerat

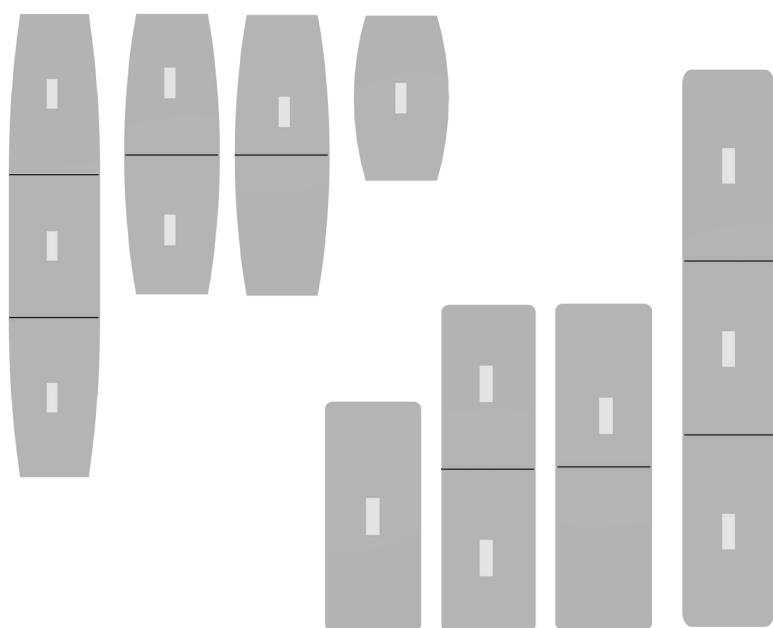

1 skiva och 2-ben underrede

Centrerat

2 skivor och 3-bens underrede :

Centrerat på varje del

eller så nära skarven som möjligt

3 skivor och 3- eller 4-bens underrede :

Centrerat på varje del

eller så nära skarven som möjligt

Väljs och
speciferas av kunden

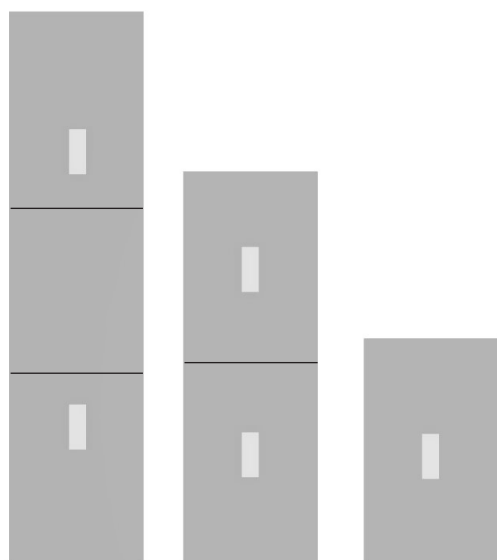

Skivor bredd 120 cm på EM konferensunderrede:

Centrerat på hela skivor. Centrerat på varje halva av skivan eller så nära skarven som möjligt. (Väljs och specificeras av kunden).

Gäller inte Tekla konferensbord i Nano, dessa har medialuckor placerade enligt den givna standarden.

Tekla





Teknisk information

Höjd	85 cm
Sittbredd	46 cm
Djup	52 cm
Sitthöjd	46 cm
Sittdjup	43 cm
Packning	Omonterat
Vikt u/armstöd	9,7 kg
Vikt m/armstöd	10,7 kg
Sitthöjd höjddreg.	44-53,5 cm
Kryss med fast höjd	46 cm
Leveranstid	4-5 veckor

Design:



SUPERLEGGERA - GL11 kryss med höjdjustering, glidfötter, utan armstöd

Tyggrupp	TL41 / TL42/ TL43 /TL44 med GL11	
	Svart Pris, SEK	Polerad aluminium Pris, SEK
Grupp 0	4842	5405
Grupp 1	5244	5808
Grupp 2	5451	6015
Grupp 3	5647	6210
Grupp 4	6049	6613
Ocean läder	6659	7222
Elmo läder	8142	8706



GL11
glidfötter, gung och höjdjustering

SUPERLEGGERA - GR12 kryss med automatisk återgång, glidfötter, utan armstöd

Tyggrupp	TL41 / TL42/ TL43 /TL44 med GR12	
	Svart Pris, SEK	Polerad aluminium Pris, SEK
Grupp 0	4934	5589
Grupp 1	5336	5992
Grupp 2	5543	6199
Grupp 3	5739	6394
Grupp 4	6141	6797
Ocean läder	6739	7406
Elmo läder	8223	8878



GR12
glidfötter, gung och
automatisk återgång

SUPERLEGGERA - CA14 kryss med höjdjustering, 4 hjul

Tyggrupp	TL41 / TL42/ TL43 /TL44 med CA14	
	Svart Pris, SEK	Polerad aluminium Pris, SEK
Grupp 0	4991	5555
Grupp 1	5394	5957
Grupp 2	5601	6164
Grupp 3	5796	6360
Grupp 4	6199	6762
Ocean läder	6797	7360
Elmo läder	8280	8844



CA14
4 hjul, gung och höjdjustering

Armstöd (par):

Artnr	Klädsel	Stål	Pris, SEK
TLF92	Tyg	svart	1564
TLF95	Tyg	polerad aluminium	1564
TLL92	Läder	svart	1691
TLL95	Läder	polerad aluminium	1691

Färger
underrede:

92
SVART
RAL9005

95
POLERAD
ALUMINIUM





Teknisk information

Höjd	92 cm
Sittbredd	46 cm
Djup	52 cm
Sitthöjd	46 cm
Sittdjup	43 cm
Packning	Omonterat
Vikt u/armstöd	10,7 kg
Vikt m/armstöd	11,7 kg
Sitthöjd höjddreg.	44-53,5 cm
Kryss med fast höjd	46 cm
Leveranstid	4-5 veckor

Design:



SUPERLEGGERA - GL11 kryss med höjdjustering, glidfötter, utan armstöd

Tyggrupp	TL41m / TL42/m TL43m /TL44m med GL11	
	Svart Pris, SEK	Polerad aluminium Pris, SEK
Grupp 0	4957	5520
Grupp 1	5359	5923
Grupp 2	5566	6130
Grupp 3	5762	6325
Grupp 4	6164	6728
Ocean läder	6774	7337
Elmo läder	8257	8821



GL11
glidfötter, gung och höjdjustering

SUPERLEGGERA - GR12 Kryss med automatisk återgång, glidfötter utan armstöd

Tyggrupp	TL41m / TL42/m TL43m /TL44m med GR12	
	Svart Pris, SEK	Polerad aluminium Pris, SEK
Grupp 0	5049	5704
Grupp 1	5451	6107
Grupp 2	5658	6314
Grupp 3	5854	6509
Grupp 4	6256	6912
Ocean läder	6854	7521
Elmo läder	8338	8993



GR12
glidfötter, gung och automatisk återgång

SUPERLEGGERA - CA14 kryss med höjdjustering, 4 hjul, utan armstöd

Tyggrupp	TL41m / TL42m TL43m /TL44m med CA14	
	Svart Pris, SEK	Polerad aluminium Pris, SEK
Grupp 0	5106	5670
Grupp 1	5509	6072
Grupp 2	5716	6279
Grupp 3	5911	6475
Grupp 4	6314	6877
Ocean läder	6912	8959
Elmo läder	8395	7475



CA14
4 hjul, gung och höjdjustering

Armstöd:

Artnr	Klädsel	Aluminium	Pris, SEK
TLF92	Tyg	svart	1564
TLF95	Tyg	polerad aluminium	1564
TLL92	Läder	svart	1691
TLL95	Läder	polerad aluminium	1691

Färger
underrede:

92
SVART
RAL9005

95
POLERAD
ALUMINIUM





Teknisk information

Höjd	100 cm
Sittbredd	46 cm
Djup	52 cm
Sitthöjd	46 cm
Sittdjup	43 cm
Leverans	Omonterat
Vikt u/armstöd	11,7 kg
Vikt m/armstöd	12,7 kg
Sitthöjd höjddreg.	44-53,5 cm
Sitthöjd	46 cm
Leveranstid	4-5 veckor

Design:



SUPERLEGGERA - GL11 kryss med höjdjustering, glidfötter, utan armstöd

Tyggrupp	TL41h / TL42/h TL43h /TL44h med GL11	
	Svart kryss Pris, SEK	Polerad aluminium Pris, SEK
Grupp 0	4968	5532
Grupp 1	5371	5934
Grupp 2	5578	6141
Grupp 3	5773	6337
Grupp 4	6176	6739
Ocean läder	6785	7349
Elmo läder	8257	8821



GL11
glidfötter, gung och höjdjustering

SUPERLEGGERA - GR12 kryss med automatisk återgång, glidfötter, utan armstöd

Tyggrupp	TL41h / TL42/h TL43h /TL44h med GR12	
	Svart Pris, SEK	Polerad aluminium Pris, SEK
Grupp 0	5060	5716
Grupp 1	5463	6118
Grupp 2	5670	6325
Grupp 3	5865	6521
Grupp 4	6268	6923
Ocean läder	6866	7521
Elmo läder	8349	9005



GR12
glidfötter, gung och automatisk återgång

SUPERLEGGERA - CA14 kryss med höjdjustering, 4 hjul, utan armstöd

Tyggrupp	TL41h / TL42h TL43h /TL44h med CA14	
	Svart Pris, SEK	Polerad aluminium Pris, SEK
Grupp 0	5118	5681
Grupp 1	5520	6084
Grupp 2	5727	6291
Grupp 3	5923	6486
Grupp 4	6325	6889
Ocean läder	6923	7487
Elmo läder	8407	8970



CA14
4 hjul, gung och höjdjustering

Armstöd:

Artnr	Klädsel	Stål	Pris, SEK
TLF92	Tyg	svart	1564
TLF95	Tyg	polerad aluminium	1564
TLL92	Läder	svart	1691
TLL95	Läder	polerad aluminium	1691

Färger
underrede:

92
SVART
RAL9005

95
POLERAD
ALUMINIUM





Teknisk information

Höjd	85 cm
Sittbredd	46 cm
Djup	52 cm
Sitthöjd	46 cm
Sittdjup	43 cm
Leverans	Omonterat
Vikt u/armstöd	9,7 kg
Vikt m/armstöd	10,7 kg
Sitthöjd höjddreg.	44-53,5 cm
Glidfötter fast höjd	46 cm
Leveranstid	4-5 veckor

Design:



Armstöd:

Artnr	Klädsel	Stål	Pris, SEK
TLF92	Tyg	svart	1564
TLF95	Tyg	polerad aluminium	1564
TLL92	Läder	svart	1691
TLL95	Läder	polerad aluminium	1691

Färger
underrede:

92
SVART
RAL9005

95
POLERAD
ALUMINIUM



TREVI - GL41 kryss med höjdjustering, glidfötter, utan armstöd

Tyggrupp	TL41 / TL42/ TL43 /TL44 med GL41	
	Svart Pris, SEK	Polerad aluminium Pris, SEK
Grupp 0	4589	5290
Grupp 1	4991	5693
Grupp 2	5198	5900
Grupp 3	5394	6095
Grupp 4	5796	6498
Ocean läder	6406	7107
Elmo läder	7889	8591



GL41
glidfötter, gung och höjdjustering

TREVI - GR42 kryss med automatisk återgång, glidfötter, utan armstöd

Tyggrupp	TL41 / TL42/ TL43 /TL44 med GR42	
	Svart Pris, SEK	Polerad aluminium Pris, SEK
Grupp 0	4474	5497
Grupp 1	4876	5900
Grupp 2	5083	6107
Grupp 3	5279	6302
Grupp 4	5681	6705
Ocean läder	6291	7314
Elmo läder	7774	8798



GR42
glidfötter, gung och
automatisk återgång

TREVI - CA44 kryss med höjdjustering, 4 hjul, utan armstöd

Tyggrupp	TL41 / TL42/ TL43 /TL44 med CA44	
	Svart Pris, SEK	Polerad aluminium Pris, SEK
Grupp 0	5026	5727
Grupp 1	5428	6130
Grupp 2	5635	6337
Grupp 3	5831	6532
Grupp 4	6233	6935
Ocean läder	6831	7533
Elmo läder	8315	9016



CA44
4 hjul, gung och höjdjustering

TREVI - CA45 kryss med höjdjustering, 5 hjul, utan armstöd

Tyggrupp	TL41 / TL42/ TL43 /TL44 med CA45	
	Svart Pris, SEK	Polerad aluminium Pris, SEK
Grupp 0	5233	5819
Grupp 1	5635	6222
Grupp 2	5842	6429
Grupp 3	6038	6624
Grupp 4	6440	7027
Ocean läder	7050	7636
Elmo läder	8522	9108



CA45
5 hjul, gung och
höjdjustering



Teknisk information

Höjd	92 cm
Sittbredd	46 cm
Djup	52 cm
Sitthöjd	46 cm
Sittdjup	43 cm
Leverans	Omonterat
Vikt u/armstöd	10,7 kg
Vikt m/armstöd	11,7 kg
Sitthöjd Höjdreg.	44-53,5 cm
Glidfötter med fast höjd	46 cm
Leveranstid	4-5 veckor

Design:



Armstöd:

Artnr	Klädsel	Metall	Pris, SEK
TLF92	Tyg	svart	1564
TLF95	Tyg	polerad aluminium	1564
TLL92	Läder	svart	1691
TLL95	Läder	polerad aluminium	1691

Färger
underrede:

92
SVART
RAL9005

95
POLERAD
ALUMINIUM



TREVI - GL41 kryss med höjdjustering, glidfötter, utan armstöd

Tyggrupp	TL41m / TL42m/ TL43m /TL44m med GL41	
	Svart Pris, SEK	Polerad aluminium Pris, SEK
Grupp 0	4704	5405
Grupp 1	5106	5808
Grupp 2	5313	6015
Grupp 3	5509	6210
Grupp 4	5911	6613
Ocean läder	6521	7222
Elmo läder	8004	8706



GL41
glidfötter, gung och höjdjustering

TREVI - GR42 kryss med automatisk återgång, glidfötter, utan armstöd

Tyggrupp	TL41m / TL42m/ TL43m /TL44m med GR42	
	Svart Pris, SEK	Polerad aluminium Pris, SEK
Grupp 0	4589	5612
Grupp 1	4991	6015
Grupp 2	5198	6222
Grupp 3	5394	6417
Grupp 4	5796	6820
Ocean läder	6406	7429
Elmo läder	7889	8913



GR42
glidfötter, gung och
automatisk återgång

TREVI - CA44 kryss med höjdjustering, 4 hjul, utan armstöd

Tyggrupp	TL41m / TL42m/ TL43m /TL44m med CA44	
	Svart Pris, SEK	Polerad aluminium Pris, SEK
Grupp 0	5141	5842
Grupp 1	5543	6245
Grupp 2	5750	6452
Grupp 3	5946	6647
Grupp 4	6348	7050
Ocean läder	6946	7648
Elmo läder	8430	9131



CA44
4 hjul, gung och höjdjustering

TREVI - CA45 kryss med höjdjustering, 5 hjul, utan armstöd

Tyggrupp	TL41m / TL42m/ TL43m /TL44m med CA45	
	Svart Pris, SEK	Polerad aluminium Pris, SEK
Grupp 0	5348	5934
Grupp 1	5750	6337
Grupp 2	5957	6544
Grupp 3	6153	6739
Grupp 4	6555	7142
Ocean läder	7165	7751
Elmo läder	8637	9223



CA45
5 hjul, gung och höjdjustering



Teknisk information

Höjd	100 cm
Sittbredd	46 cm
Djup	52 cm
Sitthöjd	46 cm
Sittdjup	43 cm
Leverans	Omonterat
Vikt u/armstöd	11,7 kg
Vikt m/armstöd	12,7 kg
Sitthöjd	44-53,5 cm
Kryss med fast höjd	46 cm
Leveranstid	4-5 veckor

Design:



Armstöd:

Artnr	Klädsel	Stål	Pris, SEK
TLF92	Tyg	svart	1564
TLF95	Tyg	polerad aluminium	1564
TLL92	Läder	svart	1691
TLL95	Läder	polerad aluminium	1691

Färger
underrede:

92
SVART
RAL9005

95
POLERAD
ALUMINIUM



TREVI - GL41 kryss med höjdjustering, glidfötter, utan armstöd

Tyggrupp	TL41h / TL42h/ TL43h /TL44h med GL41	
	Svart Pris, SEK	Polerad aluminium Pris, SEK
Grupp 0	4715	5417
Grupp 1	5118	5819
Grupp 2	5325	6026
Grupp 3	5520	6222
Grupp 4	5923	6624
Ocean läder	6532	7234
Elmo läder	8016	8717



GL41
glidfötter, gung och höjdjustering

TREVI - GR42 kryss med automatisk återgång, glidfötter, utan armstöd

Tyggrupp	TL41h / TL42h/ TL43h /TL44h med GR42	
	Svart Pris, SEK	Polerad aluminium Pris, SEK
Grupp 0	4600	5624
Grupp 1	5003	6026
Grupp 2	5210	6233
Grupp 3	5405	6429
Grupp 4	5808	6831
Ocean läder	6417	7441
Elmo läder	7889	8924



GR42
glidfötter, gung och automatisk återgång

TREVI - CA44 kryss med höjdjustering, 4 hjul, utan armstöd

Tyggrupp	TL41h / TL42h/ TL43h /TL44h med CA44	
	Svart Pris, SEK	Polerad aluminium Pris, SEK
Grupp 0	5152	5854
Grupp 1	5555	6256
Grupp 2	5762	6463
Grupp 3	5957	6659
Grupp 4	6360	7061
Ocean läder	6958	7659
Elmo läder	8441	9143



CA44
4 hjul, gung och höjdjustering

TREVI - CA45 kryss med höjdjustering, 5 hjul, utan armstöd

Tyggrupp	TL41h / TL42h/ TL43h /TL44h med CA45	
	Svart Pris, SEK	Polerad aluminium Pris, SEK
Grupp 0	5359	5946
Grupp 1	5762	6348
Grupp 2	5969	6555
Grupp 3	6164	6751
Grupp 4	6567	7153
Ocean läder	7165	7751
Elmo läder	8648	9235



CA45
5 hjul, gung och höjdjustering

Tekla

DB1.8
Låg rygg



Teknisk information

Höjd	85 cm
Sittbredd	46 cm
Djup	52 cm
Sitthöjd	46 cm
Sittdjup	43 cm
Leverans	Omonterat
Vikt utan armstöd	9,7 kg
Vikt med armstöd	10,7 kg
Sitthöjd	44-53,5 cm
Kryss med fast höjd	46 cm
Leveranstid	4-5 veckor

Design:



DB1.8 - GL31 kryss med höjdjustering, glidfötter, utan armstöd

Tyggrupp	TL41 / TL42/ TL43 /TL44 med GL31	
	Svart Pris, SEK	Polerad aluminium Pris, SEK
Grupp 0	4991	5773
Grupp 1	5394	6176
Grupp 2	5601	6383
Grupp 3	5796	6578
Grupp 4	6199	6981
Ocean läder	6808	7579
Elmo läder	8292	9062



GL31
glidfötter, gung och höjdjustering

DB1.8 - GR32 kryss med automatisk återgång, glidfötter, utan armstöd

Tyggrupp	TL41 / TL42/ TL43 /TL44 med GR32	
	Svart Pris, SEK	Polerad aluminium Pris, SEK
Grupp 0	5026	5923
Grupp 1	5428	6325
Grupp 2	5635	6532
Grupp 3	5831	6728
Grupp 4	6233	7130
Ocean läder	6843	7728
Elmo läder	8326	9212



GR32
glidfötter, gung och automatisk
återgång

Armstöd:

Artnr	Klädsel	Stål	Pris, SEK
TLF92	Tyg	svart	1564
TLF95	Tyg	polerad aluminium	1564
TLL92	Läder	svart	1691
TLL95	Läder	polerad aluminium	1691

Färger
underrede:

92
SVART
RAL9005

95
POLERAD
ALUMINIUM



Tekla

DB1.8
Medium rygg



Teknisk information

Höjd	92 cm
Sittbredd	46 cm
Djup	52 cm
Sitthöjd	46 cm
Sittdjup	43 cm
Leverans	Omonterat
Vikt u/armstöd	10,7 kg
Vikt m/armstöd	11,7 kg
Sitthöjd	44-53,5 cm
Kryss med fast höjd	46 cm
Leveranstid	4-5 veckor

Design:



DB1.8 - GL31 kryss med höjdjustering, glidfötter, utan armstöd

Tyggrupp	TL41m / TL42m/ TL43m/ TL44m med GL31	
	Svart Pris, SEK	Polerad aluminium Pris, SEK
Grupp 0	5106	5888
Grupp 1	5509	6291
Grupp 2	5716	6498
Grupp 3	5911	6693
Grupp 4	6314	7096
Ocean läder	6923	7694
Elmo läder	8407	9177



GL31
glidfötter, gung och höjdjustering

DB1.8 - GR32 kryss med automatisk återgång, glidfötter, utan armstöd

Tyggrupp	TL41m / TL42m/ TL43m/ TL44m med GR32	
	Svart Pris, SEK	Polerad aluminium Pris, SEK
Grupp 0	5141	6038
Grupp 1	5543	6440
Grupp 2	5750	6647
Grupp 3	5946	6843
Grupp 4	6348	7245
Ocean läder	6958	7843
Elmo läder	8441	9327



GR32
glidfötter, gung och automatisk
återgång

Armstöd:

Artnr	Klädsel	Stål	Pris, SEK
TLF92	Tyg	svart	1564
TLF95	Tyg	polerad aluminium	1564
TLL92	Läder	svart	1691
TLL95	Läder	polerad aluminium	1691

Färger
underrede:

92
SVART
RAL9005

95
POLERAD
ALUMINIUM



Tekla

DB1.8
Hög rygg



Teknisk information

Höjd	100 cm
Sittbredd	46 cm
Djup	52 cm
Sitthöjd	46 cm
Sittdjup	43 cm
Leverans	Omonterat
Vikt u/armstöd	11,7 kg
Vikt m/armstöd	12,7 kg
Sitthöjd	44-53,5 cm
Kryss med fast höjd	46 cm
Leveranstid	4-5 veckor

Design:



DB1.8 - GL31 kryss med höjdjustering, glidfötter, utan armstöd

Tyggrupp	TL41h / TL42h/ TL43h /TL44h med GL31	
	Svart Pris, SEK	Polerad aluminium Pris, SEK
Grupp 0	5118	5900
Grupp 1	5520	6302
Grupp 2	5727	6509
Grupp 3	5923	6705
Grupp 4	6325	7107
Ocean läder	6935	7705
Elmo läder	8407	9189



GL31
glidfötter, gung och höjdjustering

DB1.8 - GR32 kryss med automatisk återgång, glidfötter, utan armstöd

Tyggrupp	TL41h / TL42h/ TL43h /TL44h med GR32	
	Svart Pris, SEK	Polerad aluminium Pris, SEK
Grupp 0	5152	6049
Grupp 1	5555	6452
Grupp 2	5762	6659
Grupp 3	5957	6854
Grupp 4	6360	7257
Ocean läder	6969	7855
Elmo läder	8453	9338



GR32
glidfötter, gung och automatisk återgång

Armstöd:

Artnr	Klädsel	Stål	Pris, SEK
TLF92	Tyg	svart	1564
TLF95	Tyg	polerad aluminium	1564
TLL92	Läder	svart	1691
TLL95	Läder	polerad aluminium	1691

Färger
underrede:

92
SVART
RAL9005

95
POLERAD
ALUMINIUM



Tekla

Medar
Låg, medium, hög



Teknisk information

Höjd	85/92/100 cm
Sittbredd	46 cm
Djup	52 cm
Sitthöjd	45 cm
Sittdjup	43 cm
Tillval: Svart integrerat armstöd	
Leverans	Omonterat
Vikt u/armstöd låg / medel / hög	7 / 8 / 9 kg
Vikt m/armstöd låg / medel / hög	8 / 9 / 10 kg
Leveranstid	4-5 veckor

Design:



LÅG

Medar utan armstöd

Medar med armstöd

Tyggrupp	TL41 / TL42/ TL43 / TL44 med B7, Pris SEK	TL41 / TL42/ TL43 / TL44 med BA7, Pris SEK
Grupp 0	3393	4681
Grupp 1	3795	5083
Grupp 2	4002	5290
Grupp 3	4198	5486
Grupp 4	4600	5888
Ocean läder	5210	6486
Elmo läder	6693	7970



TL42B7

TL42BA7

MEDIUM

Medar utan armstöd:

Medar med armstöd:

Tyggrupp	TL41m / TL42m/ TL43m / TL44m med B7, Pris SEK	TL41m / TL42m/ TL43m / TL44m med BA7, Pris SEK
Grupp 0	3439	4727
Grupp 1	3853	5141
Grupp 2	4048	5336
Grupp 3	4267	5555
Grupp 4	4681	5969
Ocean läder	5256	6544
Elmo läder	6739	8027



TL43mB7

TL43mBA7

HÖG

Medar utan armstöd:

Medar med armstöd:

Tyggrupp	TL41h / TL42h/ TL43h / TL44h med B7, Pris SEK	TL41h / TL42h/ TL43h / TL44h med BA7, Pris SEK
Grupp 0	3473	4738
Grupp 1	3887	5141
Grupp 2	4083	5348
Grupp 3	4301	5543
Grupp 4	4715	5946
Ocean läder	5267	6555
Elmo läder	6751	8039



TL44hB7

TL44hBA7

Färger
underrede:

92
SVART
RAL9005

91
GLANSIG
SILVER

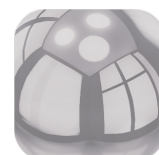

Tekla

4 BEN
Låg, medium och hög



Teknisk information

Höjds	85/92/100 cm
Bredd sear	46 cm
Djup	52 cm
Sitthöjd	45 cm
Sittdjup	43 cm
Tillval: Svart integrerat armstöd	
Leverans	Omonterat
Vikt utan armstöd låg / medel / hög	6 / 7 / 8 kg
Vikt med armstöd låg / medel / hög	7 / 8 / 9 kg
Leveranstid	4-5 veckor

Design:



LÅG

4 BEN utan armstöd

TL41 / TL42/ TL43 /TL44
med L4, Pris SEK

4 BEN med armstöd

TL41 / TL42/ TL43 /TL44
med LA4, Pris SEK

Tyggrupp	4 BEN utan armstöd	4 BEN med armstöd
Grupp 0	3002	3853
Grupp 1	3404	4485
Grupp 2	3611	4692
Grupp 3	3807	4888
Grupp 4	4209	5290
Ocean läder	4819	5900
Elmo läder	6291	7383



TL42L4

TL42LA4

MEDIUM

4 BEN utan armstöd

TL41m / TL42m/ TL43m /
TL44m med L4, Pris SEK

4 BEN med armstöd

TL41m / TL42m/ TL43m /
TL44m med LA4, Pris SEK

Tyggrupp	4 BEN utan armstöd	4 BEN med armstöd
Grupp 0	3048	4129
Grupp 1	3462	4543
Grupp 2	3657	4738
Grupp 3	3876	4957
Grupp 4	4290	5371
Ocean läder	4865	5946
Elmo läder	6348	7429



TL43mL4

TL43mLA4

HÖG

4 BEN utan armstöd

TL41h / TL42h/ TL43h /
TL44h med L4, Pris SEK

4 BEN med armstöd

TL41h / TL42h/ TL43h /
TL44h med LA4, Pris SEK

Tyggrupp	4 BEN utan armstöd	4 BEN med armstöd
Grupp 0	4140	4140
Grupp 1	4543	4543
Grupp 2	4750	4750
Grupp 3	4945	4945
Grupp 4	5348	5348
Ocean läder	4876	5957
Elmo läder	6360	7441



TL44hL4

TL44hLA4

Färger
underrede:

92
SVART
RAL9005

91
GLANSIG
SILVER

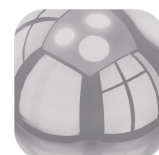

Tekla

BAR

Låg rygg, 2 höjder



Design:

TL41B8

TL41B9



Teknisk information

Höjd	105 / 116 cm
Sittbredd	46 cm
Djup	52 cm
Sitthöjd	65 / 77 cm
Sittdjup	43 cm
Leverans	Omonterat
Vikt Höjd 65 / 77	8,7 / 9,8 kg
Leveranstid	4-5 veckor

LÅG BAR

Sitthöjd 65 cm

TL41 / TL42/ TL43 /
TL44 med B8, Pris SEK

HÖG BAR

Sitthöjd 77 cm

TL41 / TL42/ TL43 /
TL44 med B9, Pris SEK

Tyggrupp	TL41 / TL42/ TL43 / TL44 med B8, Pris SEK	TL41 / TL42/ TL43 / TL44 med B9, Pris SEK
Grupp 0	3968	4025
Grupp 1	4370	4428
Grupp 2	4577	4635
Grupp 3	4773	4830
Grupp 4	5175	5233
Ocean läder	5785	5842
Elmo läder	7268	7314



Färger
underrede:

92
SVART
RAL9005

91
GLANSIG
SILVER



SCAN SØRLIE
STOLAR



SIZE - ORIGINAL BAS HÖGT KRYSS

Svart underrede

Tyggrupp	SZ4010 Stol med nackstöd Pris, SEK	SZ4020 Stol utan nackstöd Pris, SEK	SZ4100 Fotpall, Pris, SEK
Grupp 0	17975	15686	5670
Grupp 1	19251	16698	6118
Grupp 2	19895	17204	6337
Grupp 3	20528	17710	6555
Grupp 4	21804	18722	7004

Krom underrede

Tyggrupp	SZ4010 Stol med nackstöd Pris, SEK	SZ4020 Stol utan nackstöd Pris, SEK	SZ4100 Fotpall, Pris, SEK
Grupp 0	18941	16652	6038
Grupp 1	20229	17676	6509
Grupp 2	20873	18182	6751
Grupp 3	21517	18734	6981
Grupp 4	22805	19723	7452

Teknisk information	Höjd, cm	Bredd, cm	Djup, cm	Sitthöjd, cm	Vikt, kg
Med nackstöd	107	78	78	39	21,2
Utan nackstöd	81	70	78	39	18,2
Fotpall	42,5	56	62	-	6
Leveranstid	4 - 5 veckor				



Underrede: snurr / automatisk återgång / gung

Färger
underrede:

92
SVART
RAL9005

90
KROM



SIZE - LÅGT KRYSS

Snurr / gung

Tyggrupp	SZ4030 med nackstöd Pris, SEK	SZ4040 utan nackstöd Pris, SEK
Grupp 0	16836	14548
Grupp 1	18113	15560
Grupp 2	18757	16066
Grupp 3	19389	16572
Grupp 4	20666	17584

Teknisk information	Höjd, cm	Bredd, cm	Djup, cm	Sitthöjd, cm	Vikt, kg
Med nackstöd	107	78	78	39	22
Utan nackstöd	81	70	78	39	18
Underrede	svart / polerad aluminium				
Leveranstid	4 - 5 veckor.				

Färger
underrede:

92
SVART
RAL9005

95
GLANSIG
SILVER



SIZE - MEDAR

Tyggrupp	SZ4050 med nackstöd Pris, SEK	SZ4060 utan nackstöd Pris, SEK
Grupp 0	11121	8844
Grupp 1	12397	9856
Grupp 2	13041	10362
Grupp 3	13674	10868
Grupp 4	14950	11880
Krom	+460	

Teknisk information	Höjd, cm	Bredd, cm	Djup, cm	Sitthöjd, cm	Vikt, kg
Med nackstöd	107	78	78	39	18,6
Utan nackstöd	81	70	78	39	15,6
Leveranstid	4 - 5 veckor				

Mjuka golv tasslar för skydd på hårda golv är tillgängliga.
Kod: PAD_FELT.

Färger
underrede:

92
SVART
RAL9005

90
RALKROM



TOUCH

Slät

SBL4052





Tyg Grupp	SBL4052 glidfötter/snurr automatisk återgång/ gung med armstöd Pris, SEK	SBL4065 hjul/snurr/gung höjjustering/ med armstöd Pris, SEK	SBL4152 glidfötter/snurr automatisk återgång/gung utan armstöd Pris, SEK	SBL4165 hjul/snurr/gung höjjustering utan armstöd Pris, SEK
Grupp 0	10465	10017	8786	8338
Grupp 1	11086	10626	9327	8867
Grupp 2	11397	10937	9591	9143
Grupp 3	11696	11247	9856	9407
Grupp 4	12317	11857	10396	9936
Grupp 5 - (inkl. Elmo läder))	12926	12478	10925	10477
Krom metallyta: +1035				

Teknisk information

Höjd	105 cm
Bredd utan armstöd	55 cm
Bredd med armstöd	62 cm
Djup	64 cm
Sitthöjd	48 cm
Vikt med glidfötter	15,0 kg
Vikt med hjul	15,2 kg
Bredd kryss	Ø 66 cm
Gung / snurr / retur	
Stoppade armstöd	
Låsbar i gung-position	
Alufärgat underrede på förfrågan	
Leveranstid	4 - 5 veckor

Färger
underrede:

92
SVART
RAL9005

90
KROM



TOUCH

Original

SBL4092





Tyg Grupp	SBL4093 glidfötter/snurr automatisk återgång/gung med armstöd Pris, SEK	SBL4092 hjul/snurr/gung/ höjjustering med armstöd Pris, SEK	SBL4193 glidfötter/snurr/ automatisk återgång/gung utan armstöd Pris, SEK	SBL4192 hjul/snurr/gung/ höjjustering utan armstöd Pris, SEK
Grupp 0	10580	10120	8901	8441
Grupp 1	11190	10730	9430	8970
Grupp 2	11500	11040	9695	9235
Grupp 3	11811	11351	9971	9511
Grupp 4	12420	11960	10500	10040
Grupp 5 - (inkl. Elmo läder)	13041	12581	11040	10580
Krom metallyta: +1035				

Teknisk information

Höjd	105 cm
Bredd utan armstöd	48 cm
Bredd med armstöd	55 cm
Djup	64 cm
Sitthöjd	48 cm
Vikt med glidfötter	15,0 kg
Vikt med hjul	15,2 kg
Bredd kryss	Ø 66 cm
Gung / snurr / retur	
Stoppade armstöd	
Låsbar i gung-Position	
Alufärgat underrede på förfrågan	
Leveranstid	4 - 5 veckor

Färger
underrede:

92
SVART
RAL9005

90
KROM



TOUCH

Ribbor

S4068





Tyg Grupp	SBL4069 glidfötter/snurr automatisk återgång/gung med armstöd Pris, SEK	SBL4068 hjul/snurr/gung höjjustering med armstöd Pris, SEK	SBL4169 glidfötter/snurr automatisk återgång/gung utan armstöd Pris, SEK	SBL4168 hjul/snurr/gung höjjustering utan armstöd Pris, SEK
Grupp 0	10672	10224	8993	8533
Grupp 1	11282	10833	9522	9074
Grupp 2	11592	11144	9798	9338
Grupp 3	11903	11443	10063	9603
Grupp 4	12512	12064	10592	10143
Grupp 5 - (inkl. Elmo läder)	13133	12673	11132	10672
Krom metallfärg: +1035				

Teknisk information

Höjd	105 cm
Bredd utan armstöd	48 cm
Bredd med armstöd	55 cm
Djup	64 cm
Sitthöjd	48 cm
Vikt med glidfötter	15,0 kg
Vikt med hjul	15,2 kg
Bredd kryss	Ø 66 cm
Gung / snurr / retur	
Stoppade armstöd	
Låsbar i gung-Position	
Alufärgad underrede på förfrågan	
Leveranstid	4 - 5 veckor

Färger
underrede:

92
SVART
RAL9005

90
KROM







SCAN SØRLIE
STOLAR



APOLLO - 4 BEN

Medium

Apollo Medium

Utan armstöd

Tyggrupp	SCB4076 /Slät Pris SEK	SCB4093 /Ribbor Pris SEK
Grupp 0	2622	2726
Grupp 1	2967	3082
Grupp 2	3140	3266
Grupp 3	3301	3450
Grupp 4	3646	3807

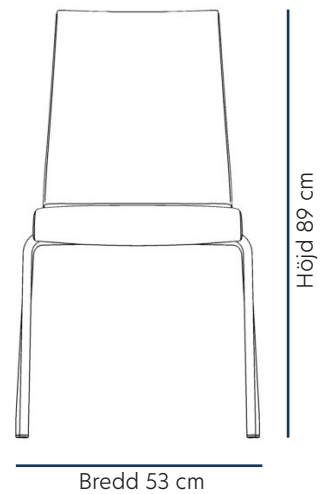

Apollo Medium

Med armstöd

Tyggrupp	SCB4136 / Slät Pris SEK	SCB4138 / Ribbor Pris SEK
Grupp 0	3531	3634
Grupp 1	3876	3991
Grupp 2	4048	4175
Grupp 3	4221	4359
Grupp 4	4566	4715

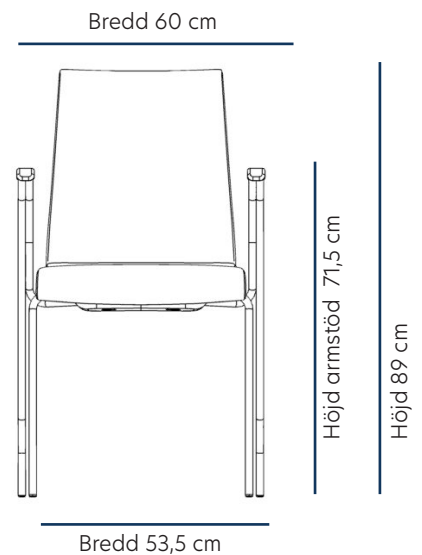

Teknisk information

Höjd	89 cm
Bredd u/m armstöd	53 / 60 cm
Djup	60 cm
Sitthöjd	46 cm
Sittdjup	42 cm
Vikt utan armstöd	6,9 kg
Vikt med armstöd	7,3 kg
Rörtjocklek ben	19 mm
Godstjocklek ben	2 mm
Stapelbar	ja
Leveranstid	4-5 veckor
Stolstassar i filt	Kod: PAD_FELT

Artnr

1871
620

Val

Filtassar till ben (4-pack)
Stoluppshängning pr. stol

Pris, SEK

345
1150

Färger
underrede:

91
GLANSIG
SILVER

92
SVART
RAL9005

93
SILVER
RAL9006

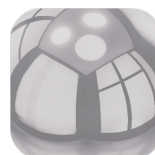

SCAN SØRLIE
STOLAR



APOLLO - 4 BEN

Hög

Apollo Hög

Utan armstöd / stoppad

Tyggrupp	SCB4028 / Slät Pris SEK	SCB4293/Ribbor Pris SEK
Grupp 0	2599	2737
Grupp 1	2944	3117
Grupp 2	3117	3312
Grupp 3	3289	3519
Grupp 4	3634	3899

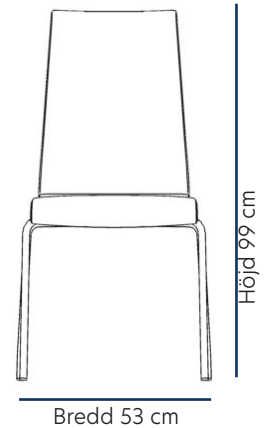

Apollo Hög

Med armstöd / stoppad

Tyggrupp	SCB4146 / Slät Pris, SEK 3519	SCB4148/ Ribbor Pris, SEK 3646
Grupp 0	3853	4025
Grupp 1	4025	4221
Grupp 2	4209	4428
Grupp 3	4543	4807
Grupp 4		

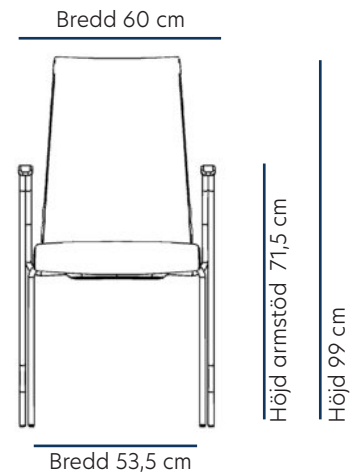

Teknisk information

Höjd	99 cm
Bredd u/m armstöd	53 / 60 cm
Djup	60 cm
Sitthöjd	46 cm
Sittdjup	42 cm
Vikt utan armstöd	6,9 kg
Vikt med armstöd	7,3 kg
Rörtjocklek ben	19 mm
Godstjocklek ben	2 mm
Stapelbar	ja
Leveranstid 4-5 veckor	
Filttassar till ben	Kod: PAD_FELT

Artnr

1871	Filttassar till ben (4-pack)	345
620	Stolsupphängning pr. stol	1150

Val

Pris, SEK

Färger
underrede:

91
GLANSIG
SILVER

92
SVART
RAL9005

93
SILVER
RAL9006

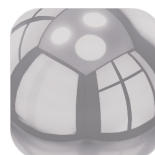

SCAN SØRLIE
STOLAR



APOLLO - MEDAR

Medium

Apollo Medium

Utan armstöd

Tyggrupp	SCB4476 / Slät Pris, SEK	SCB4492/Rib- bor Pris, SEK
	2749	2852
Grupp 0	3094	3209
Grupp 1	3266	3393
Grupp 2	3427	3565
Grupp 3	3772	3933
Grupp 4		

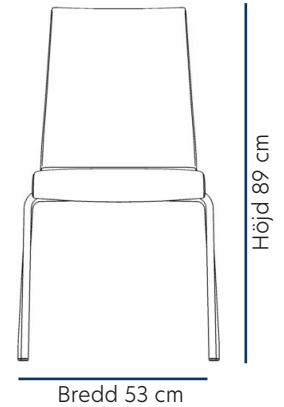

Apollo Medium

Med armstöd

Tyggrupp	SCB4416 / Slät Pris, SEK	SCB4418/Rib- bor Pris, SEK
	4301	4393
Grupp 0	4635	4761
Grupp 1	4807	4945
Grupp 2	4980	5118
Grupp 3	5313	5474
Grupp 4		

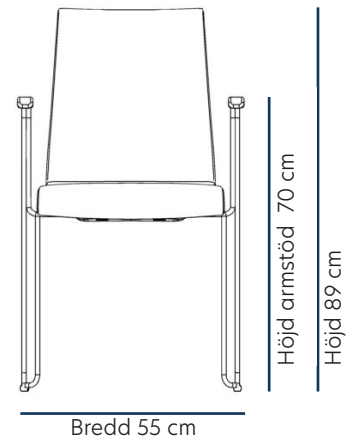

Teknisk information

Höjd	89 cm
Bredd	53 / 55 cm
Djup	60 cm
Sitthöjd	46 cm
Sittdjup	42 cm
Vikt utan armstöd	7,1 kg
Vikt med armstöd	7,6 kg
Rörtjocklek ben	11 mm
Stapelbar	ja
Leveranstid 4-5 veckor	
Filtassar till ben	Kod: PAD_FELT

Artnr

620

Val

Stolsupphängning per stol

Pris, SEK

1150

Färger
underrede:

91
GLANSIG
SILVER

92
SVART
RAL9005

93
SILVER
RAL9006

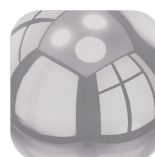



APOLLO - MEDAR

Hög

Apollo Hög

Utan armstöd / stoppad

Tyggrupp	SCB4428 / Slät Pris, SEK	SCB4493/Rib- bor Pris, SEK
Grupp 0	2737	2864
Grupp 1	3071	3243
Grupp 2	3243	3439
Grupp 3	3416	3634
Grupp 4	3749	4025

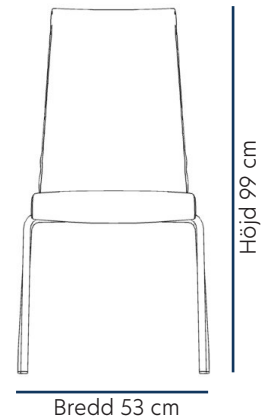

Apollo Hög

Med armstöd / stoppad

Tyggrupp	SCB4436/Slät Pris, SEK	SCB4438/Rib- bor Pris, SEK
Grupp 0	4278	4405
Grupp 1	4623	4796
Grupp 2	4796	4991
Grupp 3	4957	5175
Grupp 4	5302	5566

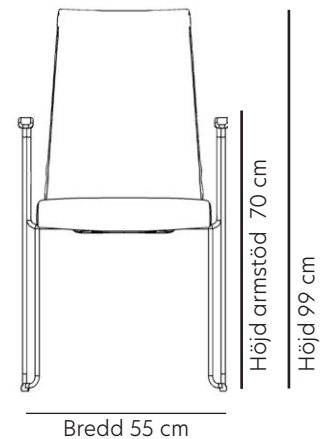

Teknisk information

Höjd	99 cm
Bredd	53 / 55 cm
Djup	60 cm
Sitthöjd	46 cm
Sittdjup	42 cm
Vikt utan armstöd	7,1 kg
Vikt med armstöd	7,6 kg
Rörtjocklek ben	11 mm
Stapelbar	ja

Leveranstid 4-5 veckor

Stolstassar med filter

Kod:
PAD_FELT

Artnr

620

Val

Stolsupphängning per stol

Pris, SEK

1150

Färger
underrede:

91
GLANSIG
SILVER

92
SVART
RAL9005

93
SILVER
RAL9006

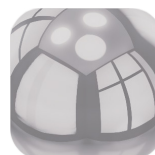

SCAN SØRLIE
STOLAR



Apollo Medium

Höjd 89 cm / hjul / stoppad

Tyggrupp	SCB4676 / Slät Pris, SEK	SCB4692/Ribbor Pris, SEK
Grupp 0	3416	3531
Grupp 1	3588	3715
Grupp 2	3749	3887
Grupp 3	4094	4255
Grupp 4		

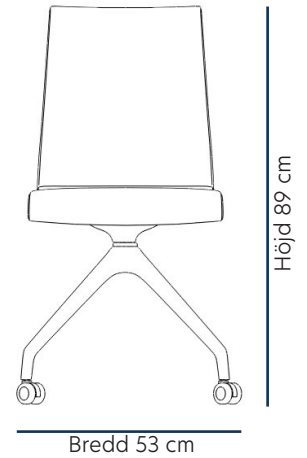

Apollo Hög

Höjd 99 cm / hjul / stoppad

Tyggrupp	SCB4676 / Slät Pris, SEK	SCB4692/Ribbor Pris, SEK
Grupp 0	3059	3186
Grupp 1	3393	3565
Grupp 2	3565	3761
Grupp 3	3738	3956
Grupp 4	4416	4347

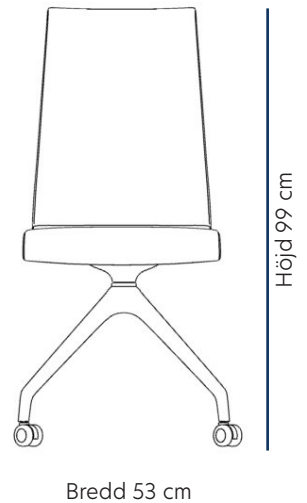

Teknisk information

Höjd	89 / 99 cm
Bredd	53 cm
Djup	60 cm
Sitthöjd	46 cm
Sittdjup	42 cm
Vikt Medium	6,9 kg
Vikt Hög	7,2 kg
Glidfötter är tillgängliga på begäran	
Leveranstid	4-5 veckor
Material underrede	PBS plast

Färger
underrede: 92
SVART
RAL9005



SCAN SØRLIE
STOLAR



Apollo Bar

Tyggrupp	SCB4420 / Slät Pris, SEK	
Grupp 0	3565	3703
Grupp 1	3876	4037
Grupp 2	4025	4209
Grupp 3	4175	4393
Grupp 4	4485	4727

Teknisk information

Höjd	103 cm
Bredd	59 cm
Djup	58 cm
Sitthöjd	76 cm
Sittdjup	42 cm
Vikt	7,6 kg
Rörtjocklek ben	11 mm
Stapelbar	ja
Leveranstid	4-5 veckor

Filttassar till ben Kod: PAD_FELT.

SCB4420



SCB4400

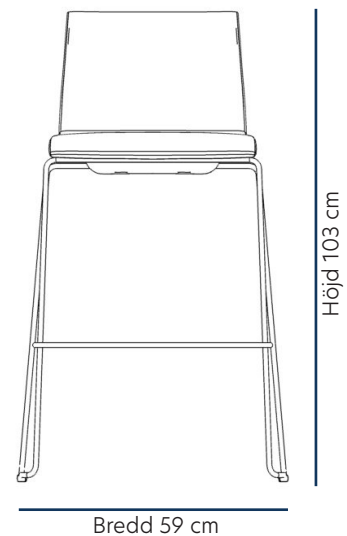

Färger
underrede:

91
GLANSIG
SILVER

92
SVART
RAL9005

93
SILVER
RAL9006







SCAN SØRLIE
STOLAR



BELLA Star

Underrede med snurr / svart lackerad aluminium

Tyggrupp	BA4220 / Pris, SEK
Grupp 0	9235
Grupp 1	9453
Grupp 2	10592
Grupp 3	11052
Grupp 4	11949

Teknisk information	
Höjd	84 cm
Bredd	60 cm
Djup	60 cm
Sitthöjd	47 cm
Sittdjup	44,5 cm
Vikt	9,5 kg
Underrede	svart (kod 92)
Leveranstid	4-5 veckor



BELLA Nature

Underrede med snurr / klarlackerad eller svartlackerad ask

Tyggrupp	BA4230 / Pris, SEK
Grupp 0	9729
Grupp 1	10638
Grupp 2	11098
Grupp 3	12 46
Grupp 4	12 955

Teknisk information	
Höjd	84 cm
Bredd	60 cm
Djup	60 cm
Sitthöjd	47 cm
Sittdjup	44,5 cm
Vikt	10 kg
Underrede	Svart (kod 92) Ask (kod NAT)
Leveranstid	4-5 veckor



BELLA Quatro

4 ben underrede klarlackerad eller svartlackerad ask

Tyggrupp	BA4240 / Pris, SEK
Grupp 0	11 132
Grupp 1	12 541
Grupp 2	12 1001
Grupp 3	12 1449
Grupp 4	13 858

Teknisk information	
Höjd	84 cm
Bredd	60 cm
Djup	60 cm
Sitthöjd	48 cm
Sittdjup	44,5 cm
Vikt	10,6 kg
Underrede	Svart (kod 92) Klarlack (kod NAT)
Leveranstid	4-5 veckor



SCAN SØRLIE
STOLAR



ZERO
Konferensstol med 5 hjul, höj- och sänkbar armstöd.

Artnr	Beskrivning	Pris, SEK
SZ4418	Svart mechtig (Krall+Roth), underrede med armstöd i svart	9304

Teknisk information

Höjd	92 - 105 cm
Bredd	64 cm
Djup	46 cm
Sitthöjd	49 - 61 cm
Vikt	9,8 kg
Leveranstid	4 - 5 veckor

Färger
underrede: 92
SVART
RAL9005



SCAN SØRLIE
STOLAR



HERO

Stol och barstol i skal av plast.

Artnr	Bordshöjd, cm	Ben	Skal	Pris, SEK
SH4123-92	70	Svart	Svart	1633
SH4223-92	90	Svart	Svart	3197
SH4323-92	105	Svart	Svart	3531

SH4123-92



SH4223-92



SH4323-92



Tillval sittdyna

Tyggrupp	Artnr	Pris, SEK
Grupp 0	SH4000	978
Grupp 1	SH4001	1242
Grupp 2	SH4002	1380
Grupp 3	SH4003	1507
Grupp 4	SH4004	1783



Teknisk information	Stol	Barstol
Höjd	80,4 cm	98 / 113 cm
Bredd	48,6 cm	49,2 cm
Sittbredd	44,7 cm	44,7 cm
Största djup	55,4 cm	55,4 cm
Sittdjup	41 cm	41 cm
Sitthöjd	48,2 cm	65 / 80 cm
Vikt	4,5 kg	5,5/5,9 kg
Skalmaterial	plast	plast
Ram tubrör Tjocklek	16 mm	16 mm
Leveranstid	3 - 4 veckor	3 - 4 veckor
Material	plast (polypropylen)	







SCAN SØRLIE
SOFFOR



LÅG 1-SITS

Tyg Grupp	Rygg design	2 armstöd Pris, SEK	Utan arm- stöd Pris, SEK	Armstöd höger Pris, SEK	Armstöd vänster Pris, SEK	Hörn Pris, SEK
	Slät	BXL411	BXL414	BXL415h	BXL415v	BXL490
	Ribbor	BXL421	BXL424	BXL425h	BXL425v	BXL491
	Rutor	BXL431	BXL434	BXL435h	BXL435v	BXL493
Grupp 0	-	16307	11420	14076	14076	12466
Grupp 1	-	18768	13133	16158	16158	14237
Grupp 2	-	19987	13984	17204	17204	15111
Grupp 3	-	21229	14847	18239	18239	16008
Grupp 4	-	23690	16560	20321	20321	17779



LÅG 2-SITS

Tyg Grupp	Rygg design	2 armstöd Pris, SEK	Utan arm- stöd Pris, SEK	Armstöd höger Pris, SEK	Armstöd vänster Pris, SEK
	Slät	BXL412	BXL416	BXL417h	BXL417v
	Ribbor	BXL422	BXL426	BXL427h	BXL427v
	Rutor	BXL432	BXL436	BXL437h	BXL437v
Grupp 0	-	20712	15341	18619	18619
Grupp 1	-	22023	16273	19746	19746
Grupp 2	-	23322	17216	20861	20861
Grupp 3	-	25933	19090	23104	23104
Grupp 4	-				



LÅG 3-SITS

Tyg Grupp	Rygg design	2 armstöd Pris, SEK	Utan arm- stöd Pris, SEK	Armstöd höger Pris, SEK	Armstöd vänster Pris, SEK
	Slät	BXL413	BXL418	BXL419h	BXL419v
	Ribbor	BXL423	BXL428	BXL429h	BXL429v
	Rutor	BXL433	BXL438	BXL439h	BXL439v
Grupp 0	-	24081	18400	21321	21321
Grupp 1	-	25634	19550	22678	22678
Grupp 2	-	27186	20700	24047	24047
Grupp 3	-	30291	23 0	26772	26772
Grupp 4	-				



BEN / Välj bentyg
(Ingår i soffans pris.)

*Modellerna illustrerar slät rygg.

Design	Artnr	Artnr (Hörnben)
Breda medar	BX201	(BX205)
Runda ben	BX221	(BX225)
Smala medar	BX241	(BX245)

På sidan 164 finns vårt sortiment av ben i trä.
Se teknisk info på sid 157.

På orderbekräftelsen för hörnmoduler förekommer separata artikelnummer. Detta är endast teknisk information för produktionen.

Färger
underrede:

91
GLANSIG
SILVER

92
SVART
RAL9005

93
SILVER
RAL9006



SCAN SØRLIE
SØFFOR



MR.BOX SOFFA

Medium

MEDIUM 1-SITS

Textil Grupp	Rygg design	2 armstöd Pris, SEK	Utan armstöd Pris, SEK	Armstöd höger Pris, SEK	Armstöd vänster Pris, SEK	Hörn Pris, SEK
	Slät	BXM411	BXM414	BXM415h	BXM415v	BXM490
	Ribbor	BXM421	BXM424	BXM425h	BXM425v	BXM491
	Rutor	BXM431	BXM434	BXM435h	BXM435v	BXM493
Grupp 0	-	17515	12133	15330	15330	13984
Grupp 1	-	20068	14065	17607	17607	16583
Grupp 2	-	21344	15019	18849	18849	17883
Grupp 3	-	22621	15997	20114	20114	19182
Grupp 4	-	25174	17929	22621	22621	21781



MEDIUM 2-SITS

Textil Grupp	Rygg design	2 armstöd Pris, SEK	Utan armstöd Pris, SEK	Armstöd höger Pris, SEK	Armstöd vänster Pris, SEK
	Slät	BXM412	BXM416	BXM417h	BXM417v
	Ribbor	BXM422	BXM426	BXM427h	BXM427v
	Rutor	BXM432	BXM436	BXM437h	BXM437v
Grupp 0	-	22368	16353	19424	19424
Grupp 1	-	25783	18619	22379	22379
Grupp 2	-	27497	19746	23863	23863
Grupp 3	-	29199	20884	25335	25335
Grupp 4	-	32614	23150	28290	28290



MEDIUM 3-SITS

Textil Grupp	Rygg design	2 armstöd Pris, SEK	Utan armstöd Pris, SEK	Armstöd höger Pris, SEK	Armstöd vänster Pris, SEK
	Slät	BXM413	BXM418	BXM419h	BXM419v
	Ribbor	BXM423	BXM428	BXM429h	BXM429v
	Rutor	BXM433	BXM438	BXM439h	BXM439v
Grupp 0	-	26634	20574	23713	23713
Grupp 1	-	30820	23552	27393	27393
Grupp 2	-	32913	25047	29233	29233
Grupp 3	-	35006	26531	31073	31073
Grupp 4	-	39192	29509	34753	34753



BEN / Välj typ av ben
(Ingår i soffans pris.)

*Modeller illustrerar rygg med rutor.

Design	Artnr	Artnr (Hörnben)
Breda medar	BX201	(BX205)
Runda ben	BX221	(BX225)
Smala medar	BX241	(BX245)

På sidan 164 finns vårt urval av ben i trä.
Se teknisk info på sid 157.

På orderbekräftelsen visas separata artikelnummer för hörnmoduler. Detta är endast teknisk information för produktionen.

Färger
Underrede:

91
GLANSIG
SILVER

92
SVART
RAL9005

93
SILVER
RAL9006



SCAN SØRLIE
SOFFOR



Mr.Box HIGH med höger armstöd är en valbar produkt
 Mr.Box HIGH med vänster armstöd är en valbar produkt
 Mr.Box HIGH utan armstöd är INTE en valbar produkt

MR.BOX SOFFA

Hög

Hög 1-SITS

Tyg Grupp	Rygg design	2 armstöd Pris, SEK	Utan armstöd Pris, SEK	Armstöd höger Pris, SEK	Armstöd vänster Pris, SEK	Hörn Pris, SEK
	Slät	BXH411	BXH414	BXH415h	BXH415v	BXH490
	Ribbor	BXH421	BXH424	BXH425h	BXH425v	BXH491
	Rutor	BXH431	BXH434	BXH435h	BXH435v	BXH493
Grupp 0	-	17952	12248	15376	15376	14755
Grupp 1	-	20781	14387	18159	18159	17630
Grupp 2	-	22195	15456	19539	19539	19079
Grupp 3	-	23610	16526	20942	20942	20505
Grupp 4	-	26439	18665	23725	23725	23380



Hög 2-SITS

Tyg Grupp	Rygg design	2 armstöd Pris, SEK	Utan armstöd Pris, SEK	Armstöd höger Pris, SEK	Armstöd vänster Pris, SEK
	Slät	BXH412	BXH416	BXH417h	BXH417v
	Ribbor	BXH422	BXH426	BXH427h	BXH427v
	Rutor	BXH432	BXH436	BXH437h	BXH437v
Grupp 0	-	21839	15238	20137	20137
Grupp 1	-	25634	17756	23414	23414
Grupp 2	-	27531	19010	25059	25059
Grupp 3	-	29429	20275	26692	26692
Grupp 4	-	33224	22793	29969	29969



Hög 3-SITS

Tyg Grupp	Rygg design	2 armstöd Pris, SEK	Utan armstöd Pris, SEK	Armstöd höger Pris, SEK	Armstöd vänster Pris, SEK
	Slät	BXH413	BXH418	BXH419h	BXH419v
	Ribbor	BXH423	BXH428	BXH429h	BXH429v
	Rutor	BXH433	BXH438	BXH439h	BXH439v
Grupp 0	-	27267	20965	22483	22483
Grupp 1	-	31913	24277	26577	26577
Grupp 2	-	34236	25933	28612	28612
Grupp 3	-	36559	27589	30671	30671
Grupp 4	-	41205	30901	34765	34765



BEN / välj typ av ben
 (Ingår i soffans pris)

*Modellerna illustrerar rygg med ribbor.

Design	Artnr	Artnr (Hörnben)
Breda medar	BX201	(BX205)
Runda ben	BX221	(BX225)
Smala medar	BX241	(BX245)

På sidan 164 finns vårt urval av ben i trä.

På orderbekräftelsen visas separata artikelnummer för hörnmoduler. Detta är endast teknisk information för produktionen.

Färger
 underrede:

91
 GLANSIG
 SILVER

92
 SVART
 RAL9005

93
 ALU
 RAL9006



MR.BOX SOFFA VIKT

LÅG

Beskrivning	1-SITS	2-SITS	3-SITS
Vikt, utan armstöd	24 kg	48 kg	66 kg
Vikt, 1 armstöd	29 kg	53 kg	70 kg
Vikt, 2 armstöd	34 kg	58 kg	74 kg
Vikt Hörn	28 kg	-	-

Modell illustrerad slät rygg och runda ben (BX221).



MEDIUM

Beskrivning	1-SITS	2-SITS	3-SITS
Vikt, utan armstöd	35 kg	50 kg	70,6 kg
Vikt, 1 armstöd	40 kg	54 kg	74,8 kg
Vikt, 2 armstöd	44 kg	58 kg	79 kg
Vikt Hörn	47 kg	-	-

Modell illustrerad med rutig rygg och smala medar (BX241).



HÖG

Beskrivning	1-SITS	2-SITS	3-SITS
Vikt, utan armstöd	38,6 kg	53,6 kg	72 kg
Vikt, 1 armstöd	42,8 kg	57,8 kg	77 kg
Vikt, 2 armstöd	47 kg	62 kg	82 kg
Vikt Hörn	51 kg	-	-

Modell illustrerad ribbad rygg och breda medar (BX201).





Teknisk information	1-SITS	2-SITS	3-SITS
Sittbredd	65 cm	130 cm	180 cm
Bredd utan armstöd	65 cm	130 cm	180 cm
Bredd med 1 armstöd	75 cm	140 cm	190 cm
Bredd med 2 armstöd	85 cm	150 cm	200 cm
Hörn	92 x 92 cm	92 x 92 cm	92 x 92 cm
Höjd låg / medium / hög	80 cm	120 cm	140 cm
Sittdjup	73 cm	73 cm	73 cm
Sitthöjd	45 cm	45 cm	45 cm
Leveranstid	4 - 5 veckor		

Max Power Grommet 80Ø mm, 1,5 m kabel

		Hålmått	Färg	Pris, SEK
721500-1	Max Power Grommet, 1 el, 2 USB laddning	Ø80	vit	781
721500-2	Max Power Grommet, 1 el, 2 USB laddning	Ø80	svart	781
721502-1	Max Power Grommet, 1 el, HDMI, 1 USB A, 1 USB C laddning	Ø80	vit	979
721502-2	Max Power Grommet, 1 el, HDMI, 1 USB A, 1 USB C laddning	Ø80	svart	979
721503-1	Max Power Grommet 1 el, 1 USB A, 1 USB C laddning	Ø80	vit	909
721503-2	Max Power Grommet 1 el, 1 USB A, 1 USB C laddning	Ø80	svart	909

Se fler modeller på sida 189.

Avtagbart sittskydd/fuktspärr

Artnr	Beskrivning	Pris, SEK
BX1110	1-SITS	1150
BX1120	2-SITS	1323
BX1130	3-SITS	1610
BX1135	Hörn	1265

Mr Box-soffan har en smulspringa (2,5cm) för enkel rengöring mellan sits och ryggstöd. Sitsen kan även förses med ett avtagbart sittöverdrag/fuktspärr.



*Modell illustrerad med 2 svarta Power Grommet.

SCAN SØRLIE
SOFFOR



MR.BOX SOFFA MED TAK

Tyggrupp	Design	1-SITS Pris, SEK	2-SITS Pris, SEK
	Slät	BXR441	BXR442
	Ribbor	BXR451	BXR452
	Rutor	BXR461	BXR462
Grupp 0	-	23794	28808
Grupp 1	-	28118	34316
Grupp 2	-	30280	37065
Grupp 3	-	32442	39825
Grupp 4	-	36766	45333

BEN / Välj typ av ben
(Ingår i soffans pris)

Design	Artnr	Artnr (Hörnben)
Breda medar	BX201	(BX205)
Runda ben	BX221	(BX225)
Smala medar	BX241	(BX245)

På sidan 164 finns vårt utval av ben i trä.

På orderbekräftelsen visas separata artikelnummer för hörnmoduler. Detta är endast teknisk information för produktionen.



Max Power Grommet 80Ø mm, 1,5 m kabel

		Hålmått	Färg	Pris, SEK
721500-1	Max Power Grommet, 1 el, 2 USB laddning	Ø80	vit	781
721500-2	Max Power Grommet, 1 el, 2 USB laddning	Ø80	svart	781
721502-1	Max Power Grommet, 1 el, HDMI, 1 USB A, 1 USB C laddning	Ø80	vit	979
721502-2	Max Power Grommet, 1 el, HDMI, 1 USB A, 1 USB C laddning	Ø80	svart	979
721503-1	Max Power Grommet 1 el, 1 USB A, 1 USB C laddning	Ø80	vit	909
721503-2	Max Power Grommet 1 el, 1 USB A, 1 USB C laddning	Ø80	svart	909

Se fler modeller på sidan 189.

Teknisk information	1-sits	2-sits
Höjd	170 cm	170 cm
Djup	73 cm	73 cm
Bredd	85 cm	150 cm
Sitthöjd	45 cm	45 cm
Sittdjup	55 cm	55 cm
Vikt	50 kg	70 kg
Leveranstid	4 - 5 veckor	

Färger
underrede:

91
GLANSIG
SILVER

92
SVART
RAL9005

93
SILVER
RAL9006







MR.BOX MEETINGPOINT



Max Power Grommet 80Ø mm, 1,5 m kabel

		Hålmått	Färg	Pris, SEK
721500-1	Max Power Grommet, 1 el, 2 USB laddning	Ø80	vit	781
721500-2	Max Power Grommet, 1 el, 2 USB laddning	Ø80	svart	781
721502-1	Max Power Grommet, 1 el, HDMI, 1 USB A, 1 USB C laddning	Ø80	vit	979
721502-2	Max Power Grommet, 1 el, HDMI, 1 USB A, 1 USB C laddning	Ø80	svart	979
721503-1	Max Power Grommet 1 el, 1 USB A, 1 USB C laddning	Ø80	vit	909
721503-2	Max Power Grommet 1 el, 1 USB A, 1 USB C laddning	Ø80	svart	909

Se fler modeller på sidan 189.

MR.BOX BEN

Design	Artnr	Artnr (Hörnben)
Breda medar	BX201	(BX205)
Runda ben	BX221	(BX225)
Smala medar	BX241	(BX245)

På sidan 164 finns vårt urval av träben.

På orderbekräftelsen kommer egna artikelnummer fram för hörnmodulerna. Detta är endast teknisk information för produktion.

Teknisk information	2-SITS	3-SITS
Sittbredd	130 cm	180 cm
Bredd yttermått	150 cm	200 cm
Djup	73 cm	73 cm
Sitthöjd	45 cm	45 cm
Sittdjup	55 cm	55 cm
Vägg bredd	100 cm	100 cm
Vägg höjd medium/hög	120/140 cm	120/140 cm
Leveranstid	4 - 5 veckor	

Färger underrede:

91
GLANSIG
SILVER

92
SVART
RAL9005

93
SILVER
RAL9006



MR.BOX MEETINGPOINT

MEETINGPOINT MEDIUM, 2-SITS

2+2 soffa / vägg / bord

Tyggrupp	BXM412MP slät Pris, SEK	BXM422MP ribbor Pris, SEK	BXM432MP rutor Pris, SEK
Grupp 0			
Grupp 1	53924	55120	54982
Grupp 2	61824	63020	62882
Grupp 3	65769	66965	66827
Grupp 4	69725	70921	70783
	77625	78821	78683

MEETINGPOINT HÖG, 2-SITS

2+2 soffa / vägg / bord

Tyggrupp	BXH412MP Slät Pris, SEK	BXH422MP Ribbor Pris, SEK	BXH432MP Rutor Pris, SEK
Grupp 0	46 6969	46 8062	53947
Grupp 1	58 4129	58 5221	62595
Grupp 2	58 8453	58 9545	66930
Grupp 3	69 1288	69 2381	71243
Grupp 4	69 9948	69 11040	79891

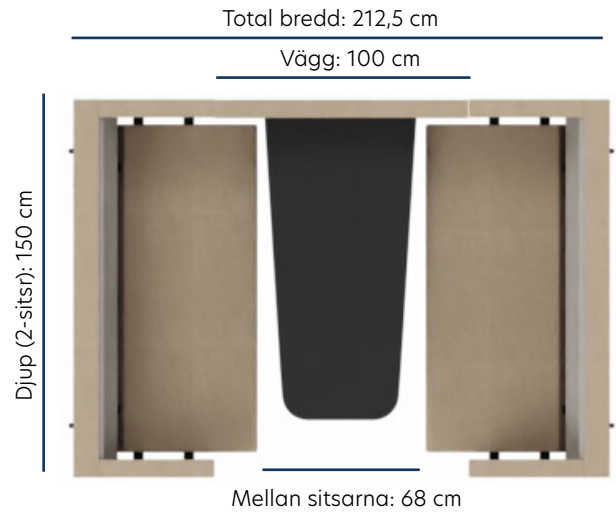

Teknisk information för bord till 2-SITS soffa

Längd 120 cm	120 cm
Bredd 60/40 cm	60/40 cm
Underrede 1 ben	1 ben
Skiva	Laminat/HPL

MEETINGPOINT MEDIUM, 3-SITS

3+3 soffa / vägg / bord

Tyggrupp	BXM413MP Slät Pris, SEK	BXM423MP Ribbor Pris, SEK	BXM433MP Rutor Pris, SEK
Grupp 0	62284	63802	63664
Grupp 1	71726	73232	73106
Grupp 2	76441	77959	77821
Grupp 3	81167	82662	82547
Grupp 4	90609	92092	91989

MEETINGPOINT HÖG, 3-SITS

3+3 soffa / vägg / bord

Tyggrupp	BXH413MP Slät Pris, SEK	BXH423MP Ribbor Pris, SEK	BXH433MP Rutor Pris, SEK
Grupp 0	63618	65056	64929
Grupp 1	73980	75417	75291
Grupp 2	79166	80604	80477
Grupp 3	84341	85779	85652
Grupp 4	94703	96140	96014

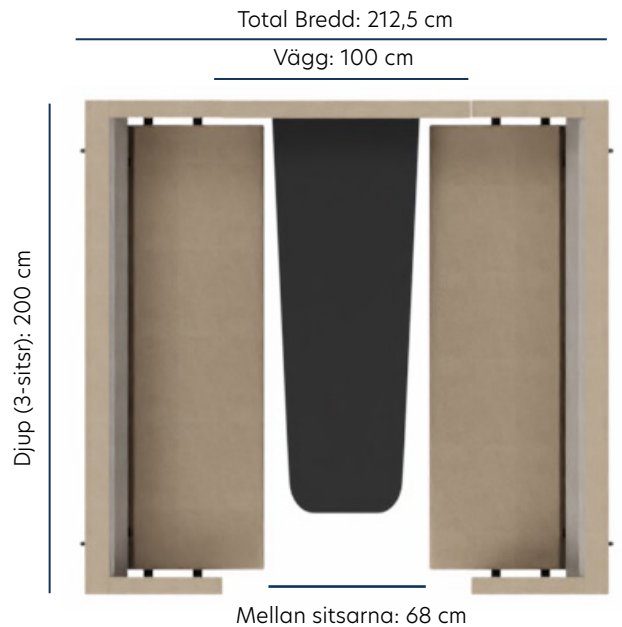

Teknisk information for bord till 3-SITSsoffa

Längd 160 cm	160 cm
Bredd 60/40 cm	60/40 cm
Underrede 1 ben	1 ben
Skiva	Laminat/HPL

TRÄBEN TILL MR.BOX SOFFA



BX261



BX262



BX263



BX264



BX265



BX266



BX267



BX268

Standardben i trä

Artnr	Beskrivning	Pris per soffa, SEK
BX261	oljad ek	920
BX262	klarlackerad ek	920
BX263	vitbetsad ek	920
BX264	svartbetsad ek	920
BX265	oljad ask	920
BX266	klarlackerad ask	920
BX267	vitbetsad ask	920
BX268	svartbetsad ask	920

Teknisk information

Höjd 23,2 cm	23,2 cm
Ben tjocklek ø5cm	5 cm
Trä	ek/ask
Ytbehandling	4







OFF SOFFA

BÄNK -tygklädd ram

Tyggrupp	OF4203/2-SITS Pris, SEK	OF4303/3-SITS Pris, SEK	OF4403/4-SITS Pris, SEK
Grupp 1	16859	20988	27117
Grupp 2	17664	22023	28405
Grupp 3	18469	23058	29693
Grupp 4	20079	25128	32269
Vikt:	35,8 kg	52,8 kg	62,7 kg

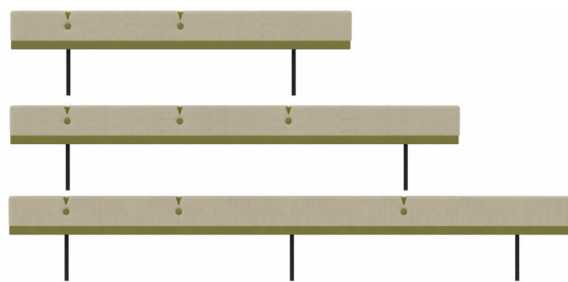

BÄNK - lackerad ram

Tyggrupp	OF4213/2-SITS Pris, SEK	OF4313/3-SITS Pris, SEK	OF4413/4-SITS Pris, SEK
Grupp 1	16859	20988	27117
Grupp 2	17664	22023	28405
Grupp 3	18469	23058	29693
Grupp 4	20079	25128	32269
Vikt:	35,8 kg	52,8 kg	62,7 kg

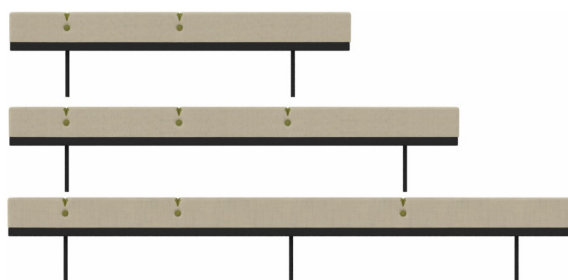

RYGG

Tyggrupp	OFR4023/ 2-SITS Pris, SEK	OFR4033/ 3-SITS Pris, SEK	OFR4043/ 4-SITS Pris, SEK
Grupp 1	3922	5647	8154
Grupp 2	4382	6314	9005
Grupp 3	4842	6981	9856
Grupp 4	5762	8315	11558
Vikt:	9,9 kg	13,0 kg	18,8 kg

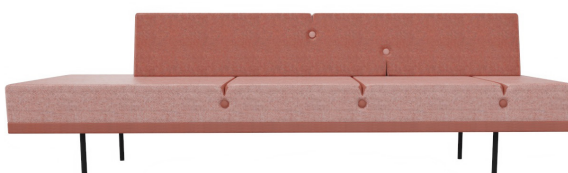

Ryggen sitter på den sidan av bänken med den smalaste skarvdelen, 4 cm in från kanten. Bestäms utifrån om ryggstödet ska monteras på höger eller vänster sida.

OFF KUDDE

Tyggrupp	OF110 / Pris, SEK
Grupp 1	1415
Grupp 2	1656
Grupp 3	1898
Grupp 4	2381



Alternativ för el och laddning

		Hålmått	Färg	Pris, SEK
721500-1	Max Power Grommet, 1 el, 2 USB laddning	Ø80	vit	781
721500-2	Max Power Grommet, 1 el, 2 USB laddning	Ø80	svart	781
721502-1	Max Power Grommet, 1 el, HDMI, 1 USB A, 1 USB C laddning	Ø80	vit	979
721502-2	Max Power Grommet, 1 el, HDMI, 1 USB A, 1 USB C laddning	Ø80	svart	979
721503-1	Max Power Grommet 1 el, 1 USB A, 1 USB C laddning	Ø80	vit	909
721503-2	Max Power Grommet 1 el, 1 USB A, 1 USB C laddning	Ø80	svart	909

Se fler modeller på sida 189.

Färgkontrast tyg A: bänk + delare och knappar på rygg tyg B: rygg + delare och knappar på bänk + ram

Färg 92
underrede: SVART RAL9005



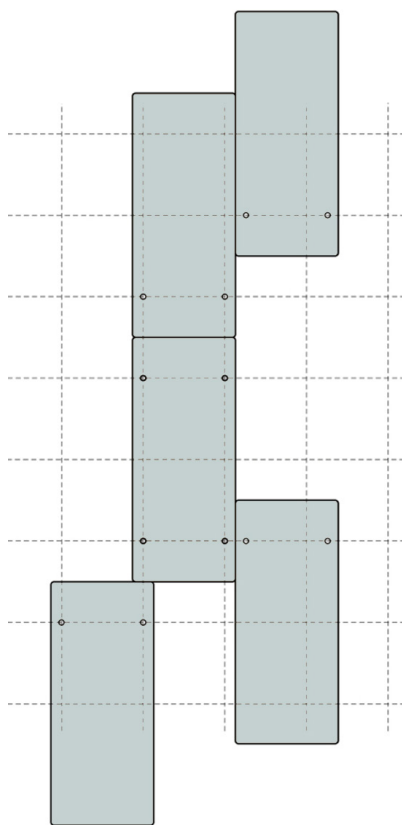

Designerns tanke med Soffan OFF och bakgrunden till namnet är att hörn och kanter inte ska vara jämna, men benen ska vara det.

När flera soffor placeras tillsammans bör de placeras så att benen är jämna i båda riktningarna.

Detta ger soffan det "flytande" uttrycket och en stram, asymmetrisk snygghet

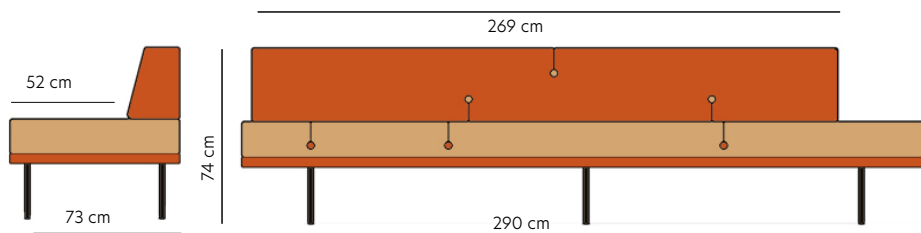
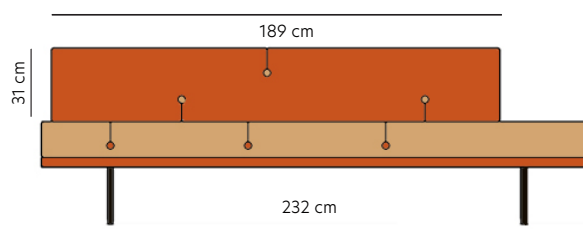
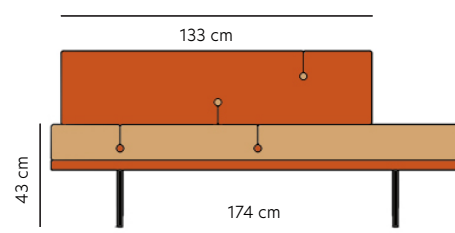

































EDGE ORIGINAL

Modulsoffa

1-SITS								
Tyg Grupp	Utan armstöd ED4100 Pris, SEK	Sidoskiva (H+V) ED4103 Pris, SEK	Sidoskiva (H/V) ED4111 Pris, SEK	Armstöd (V), sidoskiva (H) ED4121 Pris, SEK	Armstöd (H), sidoskiva (V) ED4112 Pris, SEK	Armstöd (H+V) ED4130 Pris, SEK	Armstöd (H/V) ED4122 Pris, SEK	Hörn ED4400 Pris, SEK
Grupp 0	11477	12501	12156	15295	15295	18101	14778	12294
Grupp 1	12029	13064	12719	16399	16399	19723	15870	13478
Grupp 2	12317	13340	12995	16940	16940	20539	16422	14065
Grupp 3	12593	13628	13271	17492	17492	21356	16974	14651
Grupp 4	13156	12 2680	13835	18584	18584	22989	18067	15824
Grupp 5 (inkl. Elmo läder)	13743	14743	14398	19677	19677	24622	19159	16997

2-SITS									
Tyg Grupp	Utan armstöd ED4200 Pris, SEK	Sidoskiva (H+V) ED4203 Pris, SEK	Sidoskiva (H/V) ED4211 Pris, SEK	Armstöd (V), sidoskiva (H) ED4212 Pris, SEK	Armstöd (H), sidoskiva (V) ED4221 Pris, SEK	Armstöd (H/V) ED4222 Pris, SEK	Armstöd (V), centrumskiva ED4214 Pris, SEK	Armstöd (H), centrumskiva ED4224 Pris, SEK	Armstöd (H+V) ED4230 Pris, SEK
Grupp 0	17630	18389	17998	21183	21183	20804	21183	21183	23989
Grupp 1	18757	19504	19125	22839	22839	22460	22839	22839	26174
Grupp 2	19309	20068	19688	23667	23667	23288	23667	23667	27267
Grupp 3	19872	20631	20252	24495	24495	24116	24495	24495	28371
Grupp 4	20999	21747	21367	26151	26151	25772	26151	26151	30556
Grupp 5 (inkl. Elmo läder)	22115	22874	22494	27807	27807	27428	27807	27807	32752

3-SITS								
Tyg Grupp	Utan armstöd ED4300 Pris, SEK	Sidoskiva (H+V) ED4303 Pris, SEK	Sidoskiva (H/V) ED4311 Pris, SEK	Armstöd (H), sidoskiva (V) ED4312 Pris, SEK	Armstöd (H), sidoskiva (V) ED4321 Pris, SEK	Armstöd (H/V) ED4322 Pris, SEK	Armstöd (H+V) ED4330 Pris, SEK	Utan armstöd, skiva mellan ED4308 Pris, SEK
Grupp 0	23230	24231	23725	27025	27025	26519	29820	24231
Grupp 1	24909	25910	25404	29245	29245	28739	32580	25910
Grupp 2	25749	26749	26243	30349	30349	29843	33948	26749
Grupp 3	26588	27589	27083	31464	31464	30958	35328	27589
Grupp 4	28279	29279	28773	33672	33672	33166	38077	29279
Grupp 5 (inkl. Elmo läder)	29958	30958	30452	35892	35892	35386	40837	30958

Vikt

Soffa storlek	Utan armstöd	2 sidskivor	1 sidoskiva	1 Armstöd + 1 sidoskiva	1 Armstöd	2 armstöd	Hörn
1-SITS	14,0	16,0	15,2	22,6	28,0	21,2	19,2
2-SITS	24,4	28,9	26,9	33,4	32,4	38,9	-
3-SITS	36,0	39,8	38,6	45,3	43,8	50,3	-



Benförlängning

Artnr	Beskrivning	Pris, SEK
ED222	Benförlängning (för 4 ben)	1714

Teknisk information

Höjd	66 cm
Bredd per sits	50 cm
Djup	77,5 cm
Sitthöjd	43,5 cm
Sltt djup	53 cm
Sidoskiva bredd	19 cm
Armstöd bredd	19 cm
Hörn modulmått	77,5 x 77,5 cm
Leveranstid	4 - 5 veckor

Färger underrede:

91
GLANSIG
SILVER

92
SVART
RAL9005

93
SILVER
RAL9006



Höger/vänster sidobord och armstöd bestäms stående framför soffan.

Sidoskivor i standard laminatfärger:

16
VIT

15
LJUSGRÅ

19
GRAFIT

18
SVART

13
BJÖRK

40
VALNÖT









42
EK









44
BOK











EDGE MEDIUM

Modulsoffa

1-SITS								
Tyg Grupp	Utan armstöd EDM4100 Pris, SEK	Sidoskiva (H+V) EDM4103 Pris, SEK	Sidoskiva (H/V) EDM4111 Pris, SEK	Armstöd V, sidoskiva H EDM4121 Pris, SEK	Armstöd H, sidoskiva V EDM4112 Pris, SEK	Armstöd (H+V) EDM4130 Pris, SEK	Armstöd (H/V) EDM4122 Pris, SEK	Hörn EDM4400 Pris, SEK
Grupp 0	12202	13225	12880	16020	16020	18826	15502	13950
Grupp 1	12926	13961	13616	17296	17296	20620	16767	12 3738
Grupp 2	13283	14306	13961	17906	17906	21505	17388	15870
Grupp 3	13639	14674	14318	18538	18538	22402	18021	16514
Grupp 4	14364	15387	15042	19792	19792	24196	19274	17802
Grupp 5 (inkl. Elmo läder)	15088	16112	15767	21045	21045	25990	20528	19079

2-SITS									
Tyg Grupp	Utan armstöd EDM4200 Pris, SEK	Sidoskiva (H+V) EDM4203 Pris, SEK	Sidoskiva (H/V) EDM4211 Pris, SEK	Armstöd V, sidoskiva H EDM4212 Pris, SEK	Armstöd (H), sidoskiva (V) EDM4221 Pris, SEK	Armstöd (H/V) EDM4222 Pris, SEK	Armstöd (L), centrumskiva EDM4214 Pris, SEK	Armstöd (H), centrumskiva EDM4224 Pris, SEK	Armstöd (H+V) EDM4230 Pris, SEK
Grupp 0	18469	19228	18837	22023	22023	21643	22023	22023	24829
Grupp 1	19918	20666	20286	24001	24001	23621	24001	24001	27336
Grupp 2	20631	21390	21011	24990	24990	24610	24990	24990	28589
Grupp 3	21356	22115	21735	25979	25979	25599	25979	25979	29854
Grupp 4	22805	23552	23173	27957	27957	27577	27957	27957	32361
Grupp 5 (inkl. Elmo läder)	24231	24990	24610	29923	29923	29544	29923	29923	34868

3-SITS								
Tyg Grupp	Utan armstöd EDM4300 Pris, SEK	Sidoskiva (H+V) EDM4303 Pris, SEK	Sidoskiva (H/V) EDM4311 Pris, SEK	Armstöd V, sidoskiva H EDM4312 Pris, SEK	Armstöd (H), sidoskiva (V) EDM4321 Pris, SEK	Armstöd (H/V) EDM4322 Pris, SEK	Armstöd (H+V) EDM4330 Pris, SEK	Utan armstöd, skiva mellan EDM4308 Pris, SEK
Grupp 0	24691	25691	25185	28486	28486	27980	31280	25691
Grupp 1	26853	27853	27347	31188	31188	30682	34523	27853
Grupp 2	27934	28934	28428	32534	32534	32028	36133	28934
Grupp 3	29015	30015	29509	33891	33891	33385	37755	30015
Grupp 4	31177	32177	31671	36570	36570	36064	40975	32177
Grupp 5 (inkl. Elmo läder)	33350	34351	33845	39284	39284	38778	44229	34351

Vikt

Soffa storlek	Utan armstöd	2 sideskivor	1 sideskiva	1 Armstöd + 1 sideskiva	1 Armstöd	2 armstöd	Hörn
1-sits	14,2	16,2	15,4	22,8	28,2	21,4	19,6
2-sits	24,8	29,5	27,5	34,0	33,0	39,5	-
3-sits	36,6	40,6	39,2	45,9	44,4	50,9	-



Benförlängning

Artnr	Beskrivning	Pris, SEK
ED222	Benförlängning (för 4 ben)	1714

Teknisk information

Höjd	74 cm
Bredd per sits	50 cm
Djup	77,5 cm
Sitthöjd	43,5 cm
Sittdjup	53 cm
Sidoskiva bredd	19 cm
Armstöd bredd	19 cm
Hörn modul mått	77,5 x 77,5 cm
Leveranstid	4 - 5 veckor

Färger underrede:



Höger/vänster sidobord och armstöd bestäms stående framför soffan.

Sidoskivor i standard laminatfärger:



ENZO SOFFA

1-sits / 2,5-sits

Tyggrupp	1-sits EZ4011 Pris, SEK	2,5-sits EZ4021 Pris, SEK
Grupp 0	15134	19067
Grupp 1	16790	22805
Grupp 2	17618	24668
Grupp 3	18446	26542
Grupp 4	20102	30280
Grupp 5	21758	34029

Teknisk information	1-sits	2,5-sits
Höjd	86 cm	86 cm
Bredd	74 cm	176 cm
Djup	79 cm	86 cm
Vikt	16,5 kg	36,2 kg
Ben	aluminium	
Leveranstid	4 - 5 veckor	

EZ4011



EZ4021



EDGE PALLAR

Tyggrupp	1-sits ED4501 Pris, SEK	2-sits ED4502 Pris, SEK	3-sits ED4503 Pris, SEK
Grupp 0	6624	8257	9833
Grupp 1	6923	8855	10764
Grupp 2	7061	9143	11236
Grupp 3	7211	9442	11707
Grupp 4	7510	10028	12639
Grupp 5 (inkl. Elmo läder)	7797	10615	13570
Benförlängning (för 4 ben)			1714

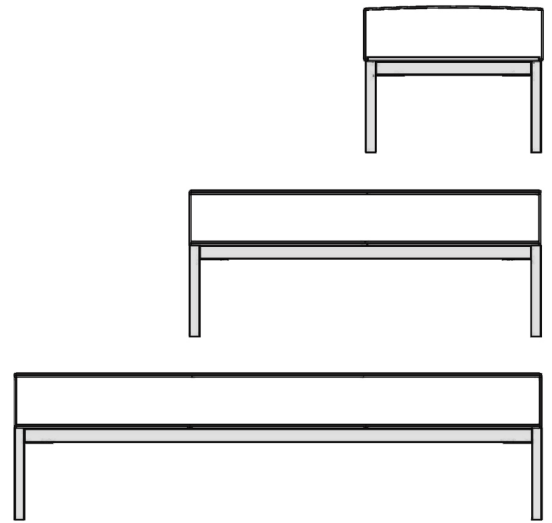

Teknisk information

Höjd	43,5 cm
Bredd	50/100/150 cm
Djup	50 cm
Vikt	11,1 / 12,5 / 14 kg
Leveranstid	4 - 5 veckor

Färger
underrede:

91
GLANSIG
SILVER

92
SVART
RAL9005

93
SILVER
RAL9006







Sitthöjd	47 cm
Sits och rygg	Lucia YB009 (svart)
Höjd	80 cm
Bredd	53 cm
Djup	59 cm
Art. nr	CAS4020
Underrede	Svart stål
Vikt	4,5kg
Leveranstid	4-5 veckor
Pris	787 SEK
Underrede	svart stål
Vikt	4,5 kg
Stapelbar	

CASPER

ELIN PALL

Tyggrupp	S4075 / Pris, SEK
Grupp 0	4566
Grupp 1	5095
Grupp 2	5371
Grupp 3	5635
Grupp 4	6164

Teknisk information	
Bredd	Ø 40 cm
Höjd	46 cm
Sparklist i stål	10 cm
Vikt	8,0 kg
Leveranstid	4 - 5 veckor



Färger
underrede:

92
SVART
RAL9005

94
BORSTAD
STÅL



Tyggrupp	S4089 / Pris, SEK
Grupp 0	3105
Grupp 1	3968
Grupp 2	4393
Grupp 3	4819
Grupp 4	5670

Teknisk information	
Bredd/Djup	50x50 cm
Höjd	46 cm
Vikt	11,8 kg
Leveranstid	4 - 5 veckor

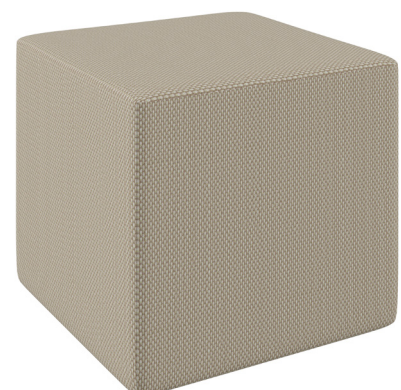

HUGO PALL





DREAMWORK RECEPTION

Moduler utan dekorskiva (exkl. skrivbord)

Artnr	Mått	Vikt, kg	Pris, SEK
DW5001	Längd:: 61 cm	26	2668
DW5002	Längd:: 81 cm	28	3209
DW5003	Längd:: 101 cm	31	3795
DW5004	Längd:: 121 cm	42	4382
DW5005	Längd:: 141 cm	59	4922
DW5006	Längd:: 161 cm	66	6026
DW5007	Längd:: 181 cm	74	6682
DW5008	Längd:: 201 cm	80	7280
DW5010	Hörn 34x34 cm/ insida: 21x21 cm	18	2277
DW5011	Utvändig Hörn: 43x43 cm (topp)	7	2404
DW5009	HCP-/gästmodul 100cm	60	2346

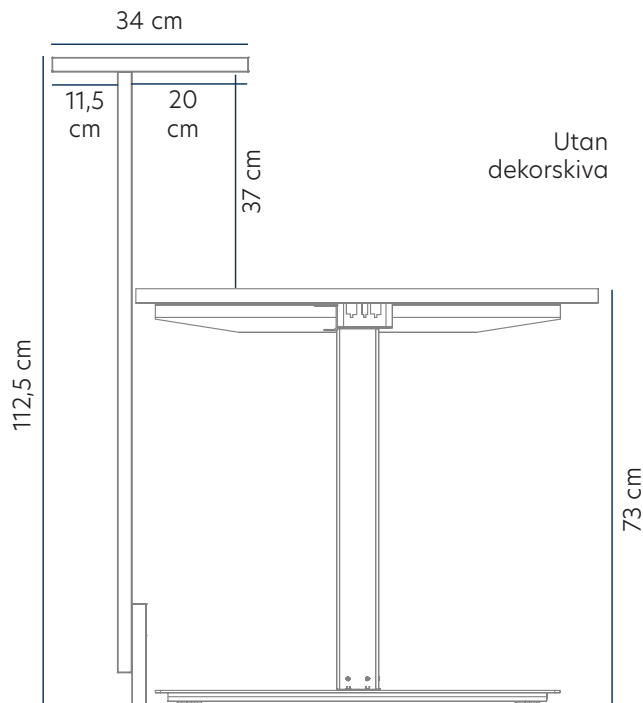

Moduler med dekorskiva (exkl. skrivbord)

Artnr	Varianter	Vikt, kg	Pris, SEK
DW5101	Längd: 61 cm	27	3036
DW5102	Längd: 81 cm	30	3692
DW5103	Längd: 101 cm	33	4359
DW5104	Längd: 121 cm	45	5049
DW5105	Längd: 141 cm	62	5681
DW5106	Längd: 161 cm	69	6935
DW5107	Längd: 181 cm	77	7705
DW5108	Längd: 201 cm	86	8395
DW5109	Hörn 34x34 cm/ insida: 21x21 cm	30	2530
DW5111	Utvändigt hörn: 43x43 cm (topp)	7	2657
DW5015	Sidoskiva, sned topp	9	805
DW5016	Sidoskiva, rät topp	9	736

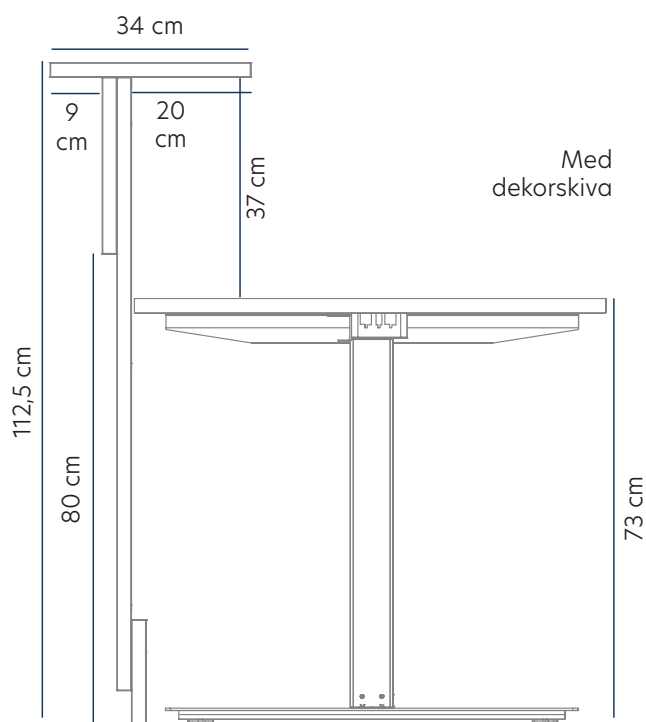



Teknisk information

Total höjd	112,5 cm
Höjd upp till toppskivan	110 cm
Djup	34 cm
Avstånd mellan bordsskiva (fast höjd) och toppskiva	37,5 cm
Utstick toppskiva mot kunden, med eller utan dekorskiva.	11,5/9 cm
Tjocklek frontskiva	2,5 cm
Tjocklek toppskiva	2,5 cm
Sockel	6,5 cm
Leveranstid	3 - 4 veckor

Färgvalen namnges i ordningen:
Front / topp
Front / topp / dekorskiva

Sidoskivor i standard laminatfärger:

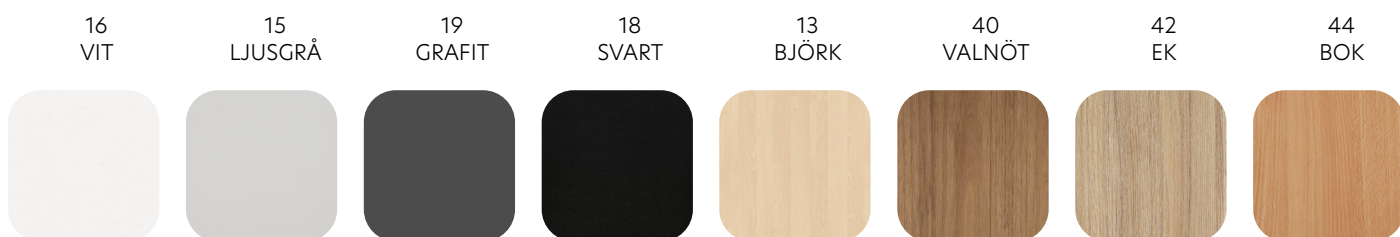



RECEPTION bordsskivor

Skiva tjocklek 2,5 cm

Rektangulära skivor, Djup 80 cm

80 - 200 cm

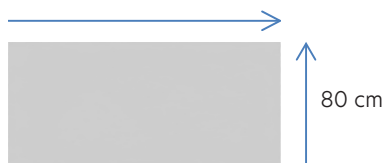

Artnr	Längd, cm	Pris, SEK
DW1050	80	667
DW1051	100	736
DW1052	120	805
DW1067	140	909
DW1068	160	1001
DW1071	180	1081
DW1084	200	1208

Rektangulära skivor, Djup 60 cm

60 - 120 cm



Artnr	Längd, cm	Pris, SEK
DW1053	60	495
DW1054	80	575
DW1055	100	656
DW1056	120	725

Hörnskivor, Djup: 120/80+60 cm

160 - 200 cm



Artnr	Längd, cm	Pris, SEK
DW1076 höger	160	1346
DW1077 vänster		
DW1007 höger	180	1495
DW1008 vänster		
DW1009 höger	200	1587
DW1010 vänster		

Sidoskivor i standard laminatfärger:



GARDEROBER

Teknisk information

Tjocklek front, sidor	18 mm
Tjocklek botten, hyllor, topp	25 mm
Höjd	190 cm
Kantlist	ABS 2 mm

Anpassad interiör/front på begäran

Andra dekorer än standardlaminat på begäran



Artnr	Beskrivning	Pris, SEK
SC5012	Hylla, kort för 40 cm skåp	276
SC5033	Hylla, kort för 80 cm skåp	276
SC5032	Hylla lång för 80cm skåp	403
179	Lås för skåp med 1 dörr	460
387	Lås för skåp med 2 dörr	920

Artnr	Vikt, kg	Beskrivning	Mått, b x h x l, cm	Pris, SEK
SC5007	60	Enkelskåp, 2 hyllor, 1 stång	40x60x190	3209
SC5000	76	Dubbelskåp, 1 stång, 1 hylla	80x60x190	4796
SC5008	96	Dubbelskåp m/mittvägg 5+2 hyllor, 1 stång	80x60x190	5681
SC5006	90	Dubbelskåp, 5 hyllor	80x60x190	5313



SC5007



SC5000



SC5008



SC5006

Sidoskivor i standard laminatfärger:



Elartiklar - Kontor

Table Top Slim inkl. 3 m kabel

		Mått B/D/H mm	Hålsågningsmått	Färg	Pris, SEK
691229	Table Top Slim 2 el.	177x75xH47,2	160x62	silver (1, 2, & 4)	848
691226	Table Top Slim 1 el, 2 USB laddning	177x75xH47,2	160x62	silver (1, 2 & 4)	1034
691227	Table Top Slim 3 el,	247x75xH47,2	230x62	silver (1, 2 & 4)	989
691228	Table Top Slim 2 el, 2 nät, USB data, VGA, HDMI, ljud	285x75xH47,2	270x62	silver (1, 2 & 4)	1652
691230	Table Top Slim 1 el, 1 USB A, 1 USB C laddning	177x75xH49	160x62	silver (1, 2 & 4)	1042

(Färg: 1: vit, 2: svart, 4: koppar)



Table Top Slim 691228



Table Top Slim med hål för The Lightning 821161-1



The Lightning

Table Top Slim med hål för The Lightning inkl. 3 m kabel

		Mått L/B/D mm	Hålsågningsmått	Färg	Pris, SEK
821161-1	1 el, 2 USB laddning, hål för The Lightning	215x75xD47,2	148x62 + ø 25mm	vit	1138
821161-2	1 el, 2 USB laddning, hål för The Lightning	215x75xH47,2	148x62 + ø 25mm	svart	1138
821055-1	The Lightning bordslampa, 3,5 m kabel	Höjd 1047	ø 25	vit	4859
821055-2	The Lightning bordslampa, 3,5 m kabel	Höjd 1047	ø 25	svart	4859

Office Power Clamp

		Mått B/D/H mm	Hålsågningsmått	Färg	Pris, SEK
697049	Office Power Clamp 2 el, 2 USB A-laddning	170x91xH78		silver/svart	848
697052	Office Power Clamp 2 el, USB A, USB C-laddning	170x91xH78		silver/svart	903
721333	G-Power Qi Trådlös laddare. USB kabel medföljer. 1 m	ø 80	ø 80	svart	734
704535	Väggadapter USB A			svart	160



Office Power Clamp



G-Power Qi Trådlös laddare

Max Power Grommet 80Ø mm, 1,5 m kabel

		Mått B/D/H mm	Hålsågningsmått	Färg	Pris, SEK
721500-1	Max Power Grommet, 1 el, 2 USB laddning	Ø94 H85	Ø80	vit	781
721500-2	Max Power Grommet, 1 el, 2 USB laddning	Ø94 H85	Ø80	svart	781
721502-1	Max Power Grommet, 1 el, HDMI, 1 USB A, 1 USB C laddning	Ø94 H85	Ø80	vit	979
721502-2	Max Power Grommet, 1 el, HDMI, 1 USB A, 1 USB C laddning	Ø94 H85	Ø80	svart	979
721503-1	Max Power Grommet 1 el, 1 USB A, 1 USB C laddning	Ø94 H85	Ø80	vit	909
721503-2	Max Power Grommet 1 el, 1 USB A, 1 USB C laddning	Ø94 H85	Ø80	svart	909

Mini USB Grommet 30Ø mm, 1,5 m kabel

		Mått B/D/H mm	Hålsågningsmått	Färg	Pris, SEK
721400	Mini USB Grommet, 2 USB	Ø50 H99	Ø30	se nedan	510
721420	Mini USB Grommet, 1 USB A, 1 USB C laddning Ingår 4 st täcklock i svart, vitt, silver och koppar.	Ø50 H99	Ø30	se nedan	626



Power Grommet Twist 707532



Mini USB Grommet 721400/721420

Power Grommet Twist rund 80Ø mm, 1,5 m kabel

		Mått B/D/H mm	Hålsågningsmått	Färg	Pris, SEK
707532-2	Power Grommet Twist 1 el, USB A+USB C laddning	Ø90 H85	Ø80	svart/svart	805

Power Grommet Twist 80Ø mm, 1,5 m kabel

706532-2	Power Grommet Twist 1 el, USB A+USB C laddning	92x92 H108	Ø80	svart/svart	805
708532-2	Power Grommet Twist 1 el, USB C laddning	92x92 H108	Ø80	svart/svart	754

Kabelgenomföring

700303-1	Kabelgenomföring Ø60, plast	Ø72	Ø60	vit	40
700303-2	Kabelgenomföring Ø60, plast	Ø72	Ø60	svart	40
700303-3	Kabelgenomföring Ø60, plast	Ø72	Ø60	silver	40
700288-1	Kabelgenomföring Ø80, plast	Ø88	Ø80	vit	40
700288-2	Kabelgenomföring Ø80, plast	Ø88	Ø80	svart	40
700288-3	Kabelgenomföring Ø80, plast	Ø88	Ø80	silver	40

Kabeldike

687548-1	Kabeldike för skrivbord	L: 480	svart	221
687548-2	Kabeldike för skrivbord	L: 480	silver	221
9961 687573-2	Kabeldike för skrivbord (LAGERFÖRD)	L: 730	svart	238
9961 687573-3	Kabeldike för skrivbord (LAGERFÖRD)	L: 730	silver	238

Kabelgenomföring
Ø80 700288



Kabelgenomföring
Ø60 700303



Kabeldike

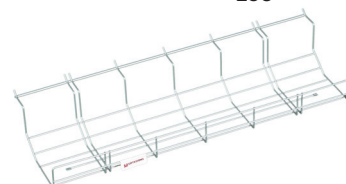



SetUpIT med vridbart stativ

		Mått B/D/H mm	Färg	Pris, SEK
610070	1 st plastbehållare för papper, 1 st plastbehållare för övrigt.	255x290x460	svart	921
610071	1 st plastbehållare för papper, 1 st plastbehållare för övrigt.	255x290x460	silvergrå	921
610072	1 st plastbehållare för papper, 1 st plastbehållare för övrigt.	255x290x460	vit	921
610074	1 st plastbehållare för papper, 1 st plastbehållare för övrigt med lock.	255x290x460	svart	1041
610073	1 st plastbehållare för papper, 1 st plastbehållare för övrigt med lock.	255x290x460	silvergrå	1041
610076	1 st plastbehållare för papper, 1 st plastbehållare för övrigt med lock.	255x290x460	vit	1041

Plastpåsar

610272	Soppåsar till den lilla behållaren. 25st/rulle, 100% biologiskt nedbrytbara.		transparent	82
610252	Soppåsar till den lilla behållaren. 320st/rulle		transparent	67



Elartiklar - Konferens

Bi-Box

		Färgkod -1 vit, - 2 svart -4 koppar	Mått L/B/D mm	Hålsågnings- mått	Pris, SEK
721000	Bi-Box 300x150 mm - öppningsbar lucka och kabeldike i ett. (silver)	-1, -2, -4	L:300 B:150 D:118	286x135	1418
721001	Bi-Box 605x150 mm - öppningsbar lucka och kabeldike i ett. (silver)	-1, -2, -4	L:605 B:150 D:118	592x135	2559
721200	Bi-Lid 300x150 . öppningsbar lucka som enkelt öppnas åt båda håll. (silver)	-1, -2, -4	L:300 B:150 D:42	286x135	1169
721201	Bi-Lid 605x150 öppningsbar lucka som enkelt öppnas åt båda håll. (silver)	-1, -2, -4	L:605 B:150 D:42	592x135	1806
720010	Kabeldike för konferensbord L:290 mm	-1, -2, -4	L: 290		531
720000	Kabeldike för konferensbord L:660 mm	-1, -2, -4	L: 660		764
720010-3	Kabeldike för konferensbord L:290 mm	silver	L: 290		486
720000-3	Kabeldike för konferensbord L:660 mm	silver	L: 660		701

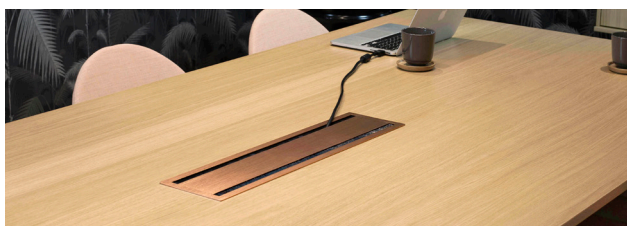

721001 Bi-Box



720010 Kabeldike för konferensbord

Power Inlay för Bi-Box liten

		Mått L/B/D mm	Färg	Pris, SEK
721002	3 el, 2 nät	L:256 B:56 D:45	svart	777
721007	1 el, nät, VGA, ljud, HDMI, USB data	L:256 B:56 D:45	svart	1099
721008	2 el, 2 nät, USB laddning	L:256 B:56 D:45	svart	1099
721010	2 el, HDMI, USB C laddning	L:256 B:56 D:45	svart	816

Power Inlay för Bi-Box stor, kabellängd 3m

		Mått L/B/D mm	Färg	Pris, SEK
721004	4 el, 4 nät, 4 USB data	L:492 B:56 D:45	svart	1630
721005	4 el, nät, VGA, ljud, HDMI	L:356 B:56 D:45	svart	1559
721006	4 el, 4 nät, VGA, ljud, HDMI, USB data	L:456 B:56 D:45	svart	1773
721008	2 el, 2 nät, USB laddning	L:262 B:56 D:45	svart	1099
721009	5 el, nät, HDMI, 4 USB laddning	L:506 B:56 D:45	svart	1935
721010	2 el, HDMI, USB C data	L:231 B:56 D:45	svart	816
721011	4 el, HDMI, USB C data	L:331 B:56 D:45	svart	1018
721022	Nätadapter USB A+C till Power Inlay Passar till Power Inlay 721010+721011.		svart	534



721003 Power Inlay för Bi-Box liten



721006 Power Inlay för Bi-Box stor

PRISGRUPP TEXTILIER

Översikt över våra mest relevanta tyger och vilken prisgrupp de är placerade i. Andra tyger är tillgängliga på begäran.

Önskade tyger som inte nämns nedan måste godkännas av Scan Sorlie AS angående tytgång och möjlighet att producera i vår produktion.

GABRIEL	Grp
Breeze Fusion	2
Capture	2
Connect	1
Crisp	2
Cura	0
Europost 2	2
Fame	2
Felicity	3
Focus	1
Focus Melange	1
Go check	2
Go couture	2
GoUni	1
Just 140cm	3
Limber	3
Linse	2
Medley	0
Morph	3
Passion	3
Reneweed Loop	1
Rondo	1
Select	2
Step	1
Step Melange	1
Tonal 140	0

CAMIRA	Grp
Advantage	1
Aquarius	5
Aspect	1
Blazer	1
Era 140 cm	0
Hemp	5
Kyoto	4
Main Line Flax	1
Main Line Pluss	3
Phoenix	2
Rivet	0
Silk	5
Sumi	1
Synergy	1
x2	1
Xtreme	1
Yoredale	3
24/7+	5

GU	Grp
Amdal	3
Bardal	2
Bredal	3
Gandal	3
Hallingdal	2
Heddal Stitched	5
Heidal	2
Herringdal	3
Koksdal	4
Morgedal	3
Redal	4
Romsdal	3
Sirdal	2
Suldal	2
Setesdal	2

NEVOTEX	Grp
Barnum	4
Eros Trend	1
Gute	1
Illusion	3
Lambada	2
Lido	0
Lido Trend	0
Lillehammer	1
Margrethe	1
Megan	1
Ocean	3
Pearl	0
Slope	0
Wooly	1

PRISGRUPP TEXTILIER

KVADRAT	Grp
Atlas	3
Canvas 2	4
Field 2	2
Fiord 2	5
Reflect	2
Relate	2
Remix 3	3
Revive 1	2
Re-wool	4
Steelcut 2	5
Steelcut Trio 3	5
Haku	4

SPRADLING	Grp
Chronos	2
Dolce	2
Hitch	2
Maglia	3
Silvertex	2
Valencia	1
plus frakt för order under 12 meter.	

ELMO	Grp
Elmosoft	5

TYGÅTGÅNG

VENEZIA	stol
Tyg - meter	1
Läder - kvm	1,75

BELLA	stol
Tyg - meter	1,7
Läder - kvm	3

CASPER	bar
Tyg - meter	0,6
Läder - kvm	1,05

APOLLO	Medium - Hög rygg	
	Slät rygg	Ribbor i rygg
Tyg - meter	0,90	1
Läder - kvm (Lambada)	1,58	1,33

TOUCH COMFORT (alla)	Slät rygg	Ribbor i rygg
Tyg - meter	0,95	0,95
Läder - kvm	2,1	2,1

SIZE	stol utan nackstöd	stol med nackstöd	fotpall
Meter	1,9	2,4	0,9
Läder - kvm	3,3	4,2	1,6

TEKLA	låg rygg	medium rygg	hög rygg	armstöd
Tyg - meter	1,1	1,1	1,1	0,1
Läder - kvm	1,9	1,9	1,9	0,3

PALLAR

EDGE Puff	50x50 cm	100x50 cm	150x50 cm
Tyg - meter	0,6	1,1	1,8
Läder - kvm	1	2	3,3

ELIN	
Tyg - meter	1
Läder - kvm	1,75

HUGO	
Tyg - meter	1,6
Läder - kvm	2,8

SOFFOR

EDGE MEDIUM	1-SITS	1-SITS med 1 armstöd	1-SITS med 2 armstöd	Liten pall 50x50	Med.pall 100x50	Stor pall 150x50
Tyg - meter	1,4	2,4	3,4	0,6	1,1	1,8
Läder - kvm	2,5	4,2	6,0	1,1	2	3,2

EDGE ORIGINAL	1-SITS	1-SITS med 1 armstöd	1-SITS med 2 armstöd
Tyg - meter	1,1	2,1	3,1
Läder - kvm	2,0	3,7	5,5

ENZO	1-SITS	2,5-SITS	Mr.ROOF	1-SITS	2-SITS
Tyg - meter	3,1	7	Tyg - meter	7,8	10
Läder - kvm	6	12,25	Läder - kvm (Lambada)		

MR.BOX MODUL LÅG-SLÄT	1-SITS	2-SITS	3-SITS	armstöd (1 st)	hörn
Tyg - meter (utan armstöd)	2	3,1	4,1	0,7	3,3
Läder - kvm					

MR.BOX MODUL LÅG - RIBBOR / RUTOR	1-SITS	2-SITS	3-SITS	armstöd (1 st)	hörn
Tyg - meter (utan armstöd)	3	4,5	6	0,6	3,3
Läder - kvm					

MR.BOX MODUL MEDIUM - SLÄT	1-SITS	2-SITS	3-SITS	armstöd (1 st)	hörn
Tyg - meter (utan armstöd)	3,6	4,3	5,6	1,45	4,9
Läder - kvm					

MR.BOX MODUL MEDIUM - RIBBOR / RUTOR	1-SITS	2-SITS	3-SITS	armstöd (1 st)	hörn
Tyg - meter (utan armstöd)	4,4	6,6	7,4	1,45	4,9
Läder - kvm					

MR.BOX MODUL HÖG - SLÄT	1-SITS	2-SITS	3-SITS	armstöd (1 st)	hörn
Tyg - meter (utan armstöd)	4	4,7	6,2	1,45	5,4
Läder - kvm					

MR.BOX MODUL HÖG RIBBOR / RUTOR	1-SITS	2-SITS	3-SITS	armstöd (1 st)	hörn
Tyg - meter (utan armstöd)	4,9	6,2	8,2	1,45	5,4
Läder - kvm					

MR.BOX GAVEL MITTPUNKT	Mittpunkt - 130 cm	Social Zon - 130 cm
Tyg - meter	2,7	2,6
Läder - kvm (Lambada)		

OFF	2-SITS	3-SITS	4-SITS	kudde
Tyg - SOFFA bänk, meter	3	3,9	4,8	0,9
Tyg - SOFFA rygg, meter	1,7	2,5	3,2	0,9
Tyg - komplett SOFFA, bänk + rygg, meter	4,5	6,2	7,8	0,9
Läder - SOFFA bänk, kvm	3,6	4,7	5,9	0,9
Läder - rygg, kvm	2,7	4,2	5,4	0,9
Läder - splitter och knappar, kvm	1,8	2,3	2,7	

SCAN SØRLIE TEAM

Säljare Scan Sørлие Interiör AB

KEY ACCOUNT MANAGER
NORRA SVERIGE

Linda Olsson
linda@gotessons.se
+46 (0)321-68 77 71

KEY ACCOUNT MANAGER
STOCKHOLM

Camilla Ström
camilla.strom@gotessons.se
+46 (0)321-68 77 73

SÄLJARE STOCKHOLM OCH
ÖSTRA SVERIGE

Caroline Unger
caroline.u@gotessons.se
+46 (0)321-68 77 74

SÄLJARE VÄSTRA
SVERIGE

Emma Ankarloo
emma.ankarloo@gotessons.se
+46 (0)321-68 77 59

SÄLJARE SÖDRA SVERIGE

Jessica Fisher
jessica.fisher@gotessons.se
+46 (0)321-68 77 72

PROJECT MANAGER LITAUEN

Agnė Barauskaitė
agne@scansorlie.com
+370 61497309

PROJECT MANAGER LITAUEN

Juratė Jasiūnienė
jurate@scansorlie.com



GÖTEBORG

Kyrkogatan 20-22
411 15 Göteborg
Sverige

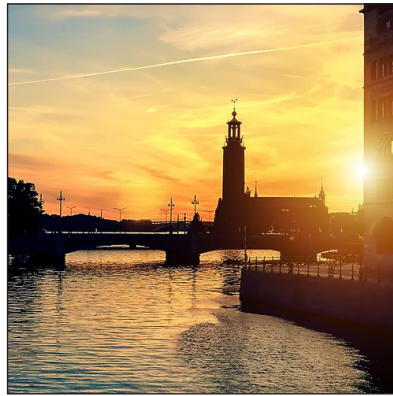

STOCKHOLM

Rosenlundsgatan 38F
118 53 Stockholm
Sverige



ULRICEHAMN

Rönnåsgatan 5B
523 38 Ulricehamn
Sverige

Vi finns tillgängliga för dig!

VAD SKA DU GÖRA OM DU FÅR ETT SKADAT PAKET?

Våra produkter transporteras över hela världen och olyckor som orsakar skador kan inträffa. Vi tar kvaliteten på både våra produkter och deras förpackningar på allvar, så vi har många interna rutiner för att säkerställa att varorna är fria från defekter och skador, inklusive att ta bilder av den färdiga produkten i förpackningen.

I dessa situationer förlitar vi oss på dokumentation från mottagaren. Detta kommer att göra en reklamationsprocess både snabbare och enklare för alla parter. Det finns en 8-dagars tidsfrist för att rapportera transportskador genom att ta bilder i RECEPTION som illustreras här, och en reklamation kommer att hanteras rutinmässigt och effektivt.

1. Kontrollera förpackningen vid leverans av varor innan du undertecknar kvittot. Om du skriver under kvittot utan anmärkningar bekräftas det automatiskt att varorna har tagits emot utan skador.



2. Om det finns synliga skador, notera det på kvittot och ta foton som tydligt visar märken/skador på kartongen INNAN du öppnar den. Detta är information som vi behöver för vårt krav mot transportören.

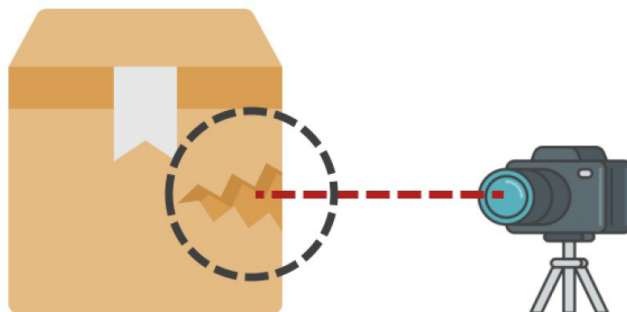

3. Skicka all dokumentation till oss så snart som möjligt. Kom ihåg att ange ordernummer, leveransdatum, kommentarer om när och hur skadan upptäcktes. Bifoga foton på skadan.

