

Prislista

Giltig fr. o.m 2024.04.01

ADDA RAMAVTAL LOBBY

HÅG

Celebrating movement



SENAB

Färgmarkeringar och/eller symboler för hållbara alternativ i prislistan:

Mörkgrön markering eller symbol

Miljömärkt produkt – Möbler där hela den sammansatta varan har en typ 1 miljömärkning enligt ISO 14024 med Svanen, Möbelfakta, EU Ecolabel eller annan likvärdig märkning.

Ljusgrön markering eller symbol

Hållbarhetsmärkt produkt eller beståndsdel – Möbler där hela eller delar av den sammansatta varan är hållbarhetsmärkt, exempelvis med FSC, EU Ecolabel eller OEKO-TEX®. Leverantören ska kunna ge mer detaljerad information om vilka delar eller variationer som är hållbarhetsmärka vid begäran.

Orange markering eller symbol

Klimatberäknad produkt – Produkt med dokumenterad miljövarudeklaration (EPD) enligt ISO 14025.

Lila markering eller symbol

Produkt med återvunnet eller förnybart material (enligt definitionerna i ISO 14021). Leverantören ska kunna ge information om andel (%) återvunnet och/eller förnybart (biobaserat) vid begäran. Märkning av återvinningsbart material utgår.

Blå markering eller symbol

Demonterbar produkt – Produkt som är demonterbar till olika komponenter och beståndsdelar som i första hand möjliggör återbruk och i andra hand materialåtervinning när produkten nått sin fulla livslängd. Produkten ska vara designad för renovering, det vill säga att det ska vara enkelt att reparera och byta ut moduler, komponenter och beståndsdelar som slits över tid. Exempelvis ska ytskikt, som bordsskivor, textil och stoppning kunna tas isär, avlägsnas och ersättas med hjälp av vanligt förekommande manuella verktyg, ej specialverktyg. Enklare reparationer och utbytesarbeten ska kunna utföras av en lekman. Om det krävs fackmanakunskap för mer avancerade arbeten ska det framgå av anvisningarna som leverantören ska kunna ge vid begäran. Anvisningarna ska innehålla en sprängskiss, steg för steg beskrivning inklusive vilka verktyg som krävs samt hur möbelns ingående delar bör källsorteras.

Innehåll

Försäljnings- och leveransvillkor

HÅG® Celi - konferensstol



HÅG Conventio® - konferensstol



HÅG Conventio Wing® - konferensstol



HÅG Tillbehör

Reservdelar och tillbehör

Mått och vikt för HÅG arbetsstolar & mötesstolar

Mått och vikt för HÅG konferensstolar

Tester och certifikat

Miljöcertifikat

HÅG Quick-ship

HÅG Fabrics and Colours (FutuKnit)

HÅG Fabrics and Colours PLAST & METALL HÅG

Standard fabrics & colour collection Curated

Fabric & Colour Collection

Extended Fabric & Colour Collection

Colour Matrix

CERTIFIKAT

Flokk är ISO 9001 ackrediterade. Det tyska provningsinstitutet LGA och Intertek har godkänt samt ett GS intyg som utfärdats (Geprüfte Sicherheit) för ett antal HÅG produkter.

- Merparten av HÅG arbetsstolar är testade enligt både EN 1335 Type A (European office chair standard) och ANSI Bifma (amerikansk standard).
- Merparten av HÅG konferens- och besöksstolar är testade enligt EN 16139 och ANSI Bifma standard.
- HÅG SoFi, HÅG Futu och HÅG Executive är testade enligt British Standard BS 5459-2, En ofta använd standard för intensivt användande (24 timmar).

EN 1335 är en europeisk standard för kontorsstolar och uppger dimensioner på stolen, säkerhetskrav och säkerhetstester. Den europeiska standardens tester är baserade på 8 timmar dagligen användande av personer som väger upp till 110 kg.

Den brittiska standarden (BS 5459-2) testar om stolen är passande för mer än 8 timmars användande och för personer som väger upp till 150kg.

Majoriteten av HÅG produkter är testade och godkända enligt Möbelfakta och uppfyller GREENGUARD Gold kraven, medans ett urval av HÅG produkter är certifierad enligt Svanen.

FABRIC AND COLOUR COLLECTION

Standard Fabric & Colour collection

Flokk ger 10 års garanti på textil/läder från Standard collection för stolar med normal användning upp till 9 h per dag (förutom Illusion och PUxx1 där Flokk ger 5 års garanti) . Flokk ger 5 års garanti på textil/läder från Standard collection för stolar med normal användning över 9 h per dag. (förutom Illusion och PUxx1 där Flokk ger 2 års garanti)

Curated Fabric & Colour collection

Flokk ger 10 års garanti på textil från Curated collection för stolar med normal användning upp till 9 h per dag. Flokk ger 5 års garanti på textil från Curated collection för stolar med normal användning över 9 h per dag.

Extended Fabric & Colour collection

Flokk ger 5 års garanti på textil/läder från Extended collection för stolar med normal användning upp till 9 h per dag. Några av textilierna i Extended collection är tillgängliga med 5 års garanti vid 24 h användning (för användning mer än 9 h per dag).

Special eller Kundspecificerad textil/läder

Om tygerna i Standard, Curated eller Extended collections inte är det du söker vänligen kontakta Flokk's kundservice epost: order-se@flokk.com. Om du väljer Special eller Kundspecificerad textil/läder gäller dom generella garanti villkoren förutom textilen/klädseln som kommer att vara utan garanti. Detta påverkar inte dina rättigheter eller förpliktelser gentemot lokala lagar och regler. Kundinsänt textil/ läder kan bara användas efter godkänt från Flokk.

Tyger och läder som inte är testade på våra produkter måste vi provklä innan vi kan godkänna det och order kan läggas. En kostnad på 2200 SEK kommer att tas ut.

ESD (ELECTROSTATIC DISCHARGE)

Vi kan leverera HÅG Creed 6002, HÅG Creed 6004, HÅG Capisco Puls 8001/8010 och HÅG Capisco 8106 som ESD-stolar klädda i antistatiskt konstläder (Nevotex) eller Hi-Tech (Camira) Svart AS064 i prisgrupp 6+10 % . Flokk har 5 års garanti på ESD stolar förutsatt att hjul och klädsel rengörs regelbundet av ett auktoriserat städföretag. ESD modellerna finns enbart i silver lackerad aluminium. Alla ESD modeller kommer monterade.

CLEAN-ROOM

Vi kan leverera HÅG modeller med vinyl som passar till områden som måste vara rena. Vänligen kontakta kundservice för mer information. HÅG Capisco Puls 8010 klädd i anti-statiskt läder från Nevotex (prisgrupp 3) är godkänd enligt ISO 14644, class 4-5. Flokk ger 5 års garanti på cleanroom & heltcare stolar förutsatt att hjul och klädsel rengörs regelbundet av lämpligt städföretag

HEALTHCARE

Vi rekommenderar PUxx av Oniro och Illusion av Nevotex som är vinyl för användning inom vården. Båda är enkla att rengöra, polyurethan baserad syntetiskt läder för användning inom vården. PUxx och Illusion är enkla att desinficeras med alkohol, klorin eller hydrogen peroxide lösning. PUxx1 färg 215816 finns i standardkollektionen prisgrupp.3 och Illusion färg 00110 är tillgänglig i prisgrupp 4. PUxx är inte tillgänglig på HÅG Conventio 9510, 9511 & 9512.

FRISKRIVNING

Flokk fransäger sig allt ansvar för produkter som är konfigurerade eller monterade på ett annat sätt än Flokks officiella konfigurationer. Det vill säga till följd av komponentköp, specialbeställningar eller liknande.

UNDERHÅLL

Underhåll av tygklädsel:

Vi rekommenderar regelbunden dammsugning. Dammsug stolen med en möbelborste eller torka med en ren vit trasa eller svamp lätt fuktad med rent ljummet vatten. Märken och fläckar bör tas bort med korrekt rengöringsmedel.

Skötsel av läderklädsel:

Torka med en lätt fuktad trasa och gnugga försiktigt. Ett bra läderfett bör appliceras minst en gång per år och fler gånger om den står i en torr omgivning eller nära en värmekälla. Ta inte bort några plastdetaljer för att öppna sitsmekanismen. Kontakta din Flokk återförsäljare om stolen är i behov av service eller annat underhåll. För ytterligare underhållsfrågor vänligen kontakta vår kundservice eller se vår hemsida. www.flokk.com

Underhåll av liftomat

Liftomaten bör regelbundet torkas av med en trasa och efter det gnida in med lite fett.

MILJÖANSVAR

Miljöhänsyn på våra produkter och tillverkningen av våra produkter är kärnan i vår verksamhet. Flokk är därmed certifierade enligt ISO 14001:2015 environment och ISO 50001:2018 energy management systems. Merparten av det material som vi använder i HÅG's produkter kan återvinnas om man hanterar dom rätt. En komplett material specifikation finns att få på begäran.

EMBALLAGE – ÅTERVINNING

Vi uppmanar dig att återvinna allt förpackningsmaterial. Vänligen sortera och återvinn förpackningsmaterial på era lokala återvinningsstationer. Följ era lokala regler. Om du har några frågor om hur du ska hantera återvinningsmaterialet vänligen kontakta din kontaktperson på Flokk.

END OF LIFE – ÅTERVINNING

Vi uppmanar dig att återvinna din stol och dess olika komponenter enligt den "end of life matris" som finns beskrivet i stolsmanualen. Vänligen återvinn din stol/komponenter på din lokala återvinningsstation och följ era lokala regler. Om du har några frågor om hur du ska återvinna din stol vänligen kontakta din kontaktperson hos Flokk.

BRANDHÄMMANDE SKUM

På förfrågan. Vänligen kontakta vår kundservice för mer information.

KUNDSERVICE





Flokk
Tele: +46 380 55 53 80
E-mail: info-se@flokk.com

Flokk reserverar sig för att kunna göra mindre ändringar utan att avisera dessa.

HÅG® Celi - konferensstol

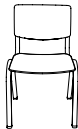

- HÅG inBalance (balanserad följsam gungfunktion • ® bakåt och framåt)
- 4 ben och ryggbågar i aluminium. Tillgänglig i fyra färger: Black, Blueberry, Blush Rose och Silver. Raw finish: på grund av produktionsprocessen är linjer, repor och färgförändringar en naturlig del av denna finish.
- Sits och ryggstöd i post-consumer PP eller Natural Ash träfanér. PP finns i 4 färger: Black, Crowberry, Chestnut, Slate och Brown**. PP färgtoner kan variera beroende på användning av återvunnet material. Brown är gjord av återvunnen PP från vägmarkeringspinnar - färger kan variera mellan batcher pga. blandningen mellan svarta och röda vägpinnar.
- Vänligen specificera färg vid beställning
- Sitthöjd: 440 mm
- Stapelbar: 12-15 stolar
- Hårda glidfötter för mjuka golv är standard. Filtassar för hårda golv är tillval och måste specificeras vid beställning - se tillägg nedan. Glidfötter följer färgen på stolsbenen
- Sits och rygg i träfanér

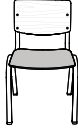
| Art.nummer | Grundmodell | Prisgrupp | ① | ② | ③ | ④ | ⑤ | ⑥ | ⑦ | Pris |
|------------|---|---|-------|-------|-------|-------|-------|-------|-------|------|
| 9100 | HÅG Celi 9100 • Sits och rygg i plast |  | | | | | | | | 2972 |
| 9140 | HÅG Celi 9140 • Avtagbar klädsel på sits • Rygg plast |  | 4 000 | 4 110 | 4 190 | 4 265 | 4 384 | 4 559 | 5 287 | |
| 9160 | HÅG Celi 9160 • Avtagbar klädsel på sits och rygg |  | 4 849 | 4 986 | 5 146 | 5 443 | 5 740 | 6 531 | 7 619 | |
| 9200 | HÅG Celi 9200 • Sits och rygg i träfanér |  | | | | | | | | 3693 |
| 9240 | HÅG Celi 9240 • Avtagbar klädsel på träfanér sits • Rygg i träfanér |  | 4 610 | 4 720 | 4 799 | 4 874 | 4 994 | 8 141 | 5 897 | |

Tillägg för:

| | | |
|-------|--|-----|
| AR430 | Armstöd i aluminium. Färgen följer stolsbenen: Black, Blueberry, Blush Rose, Silver eller Raw* | 457 |
| CG002 | Filtassar för hårda golv (4 stk.) | 68 |

Tillägg för:

| | | |
|--------|---|------|
| AE409 | Kopplingskloss HÅG Celi - kan ej kombineras med armstöd | 131 |
| TH001 | Stolupphängare HÅG Celi | 213 |
| 149285 | Transportvagn | 3772 |

NOTERA: PRISER KAN VARIERA NÄR TILLVAL KÖPS IN SEPARAT ÄN MED EN KOMPLETT STOL



*) Raw finish: på grund av produktionsprocessen är linjer, repor och färgförändringar en naturlig del av denna finish.

**) Färgvariationer mellan batcher och/ eller mindre visuella avvik kan förekomma på vissa delar av ytan.

CeliKnit (Gabriel) Prisgrupp 3

Celiknit är en 3D formstickad klädsel, speciellt gjord för att passa rygg och sits på HÅG Celi plaststolar. Den har ett bekvämt uttryck med sin chunky känsla och mjuka touch. Stickningen är gjord av 100% återvunnen polyester i garn och fyllning. Designad med en alternerande fiskbensmönstrad effekt som leker med ljus och djup. Färgomfånget är i första hand monokromatiskt med några dämpade färgblandningar. Alla färger matchar eller kombineras snyggt med HÅG Celi plast- och metallfärgerna. Dessa stickade överdrag är lätta att ta bort och byta ut.

Sammansättning: 100% återvunnen polyester

Nötningsbeständighet: 60000 Martindale (EN ISO 12947-2)

Brandfarlighet: BS EN 1021: 1-2 (cigarett och tändsticka), CA TB 117-2013

Ljusåktighet: 8 (EN ISO 105-B02)

Gnidfasthet: 4-5/4-5 (våt/torr) (EN ISO 105X12)

Pilling: 5 (EN ISO 12945-2)

Miljöfakta: EU Ecolabel, 100 % fri från tungmetaller och skadliga kemikalier, ISO 14001 certifierat företag

Design: Gabriel Design team, Gudrun Reikvam /Flokk Design team

Tillverkad i: Litauen

Rengöring: Professionell kemtvätt (För mer info följ Gabriels rengöringsriktlinjer: Gabriel_Stain_guide_Shapeknit- www.gabriel.dk)



S=Standard Collection - normal leveranstid från fabrik 10-15 arbetsdagar.

E=Extended Collection - utökad leveranstid från fabrik 25-30 arbetsdagar.

För större beställningar, vänligen kontakta kundtjänst för leveransinformation.

HÅG Conventio® - konferensstol





- HÅG inBalance® (balanserad följsam gungfunktion bakåt och framåt)

Följande gäller för modellerna: 9512 och 9522

- Svart eller silverfärgad ryggstödsbåge. Specificeras vid beställning.
- Fotkryss i svart plast med hjul. Fotkryss i alu. finns som tillägg.

Följande gäller för modellerna: 9510, 9511, 9520 och 9521:

- Ben i aluminium, svart eller silver. Vänligen specificera vid beställning.
- Stapelbar (15 stolar), gäller endast för 4 benta modeller
- Glidfötter för hårda eller mjuka golv. Vänligen specificera vid beställning.

| Art.nummer | Grundmodell | Prisgrupp | ① | ② | ③ | ④ | ⑤ | ⑥ | ⑦ | Pris |
|------------|--|--|-------|-------|-------|-------|-------|-------|-------|------|
| 9520 | HÅG Conventio 9520 <ul style="list-style-type: none"> • Klädd sits och rygg • Avtagbar klädsel • Sitthöjd: 455 mm |  | 3 681 | 3 755 | 3 868 | 4 016 | 4 167 | 4 805 | 5 621 | |
| 9521 | HÅG Conventio 9521 <ul style="list-style-type: none"> • Klädd sits och rygg • Avtagbar klädsel • 4 cm bredare än 9520 • Sitthöjd: 450 mm |  | 3 939 | 4 020 | 4 141 | 4 301 | 4 462 | 5 146 | 6 021 | |

Tillägg för:



| | | |
|--------|--|------|
| AR421 | Armstöd i plast | 505 |
| AR423 | HÅG Skrivplatta (höger). Svart. (Endast för: 9510, 9511, 9520, 9521) | 1011 |
| AR424 | HÅG Skrivplatta (höger) + Armstöd på vänster sida. (Endast för: 9510, 9511, 9520, 9521) | 1266 |
| FB034 | Fotkryss i aluminium - silver eller svart (Ø730 mm) (Endast för: 9512, 9522) | 257 |
| FB035 | Fotkryss i polerad aluminium (Ø730 mm) (Endast för: 9512, 9522) | 1289 |
| CA016 | Universalhjul för mjuka golv och för hårda golv, svarta (Endast för: 9512, 9522) | 93 |
| CA004 | Glidfot (Endast för: 9512, 9522) | 0 |
| TS001 | Stolupphängare. Vänligen specificera vid beställning. Kan ej eftermonteras (Endast för: 9512, 9522) | 654 |
| TS003 | Stolupphängare. Vänligen specificera vid beställning. Kan ej eftermonteras. (Endast för: 9510, 9511, 9520, 9521) | 728 |
| AE400 | Kopplingskloss - endast modeller utan armstöd, utan fotkryss (Endast för: 9510, 9511, 9520, 9521) | 114 |
| AE406 | Kopplingskloss - endast modeller med armstöd, utan fotkryss (Endast för: 9510, 9511, 9520, 9521) | 114 |
| 108984 | HÅG SlipCover tillgängligt i Atlantic off-white eller grå (Endast för: 9510, 9520) | 1036 |
| 149285 | Transportvagn | 3772 |

NOTERA: PRISER KAN VARIERA NÄR TILLVAL KÖPS IN SEPARAT ÄN MED EN KOMPLETT STOL

HÅG Conventio Wing® - konferensstol



- HÅG inBalance® (balanserad följsam gungfunktion bakåt och framåt)
- Modeller 9811, 9821, 9831: 4 ben och ryggbåge i silverfärgad aluminium eller matt svart. Vänligen specificera vid beställning
- Modeller 9812, 9822, 9832: Fotkryss i svart plast. Fotkryss i alu. finns som tillägg. Ryggbåge i silverfärgad aluminium eller matt svart. Vänligen specificera vid beställning
- Justerbar på höjden med liftomat 150mm.
- Sits och rygg i 5 färger: Clay, Sea Green, Black, White och Red. Vänligen specificera vid beställning
- Stapelbar: 15 stolar (modeller på 4 ben)
- Glidfötter för hårda eller mjuka golv. Vänligen specificera vid beställning.

| Art.nummer | Grundmodell | Prisgrupp | ① | ② | ③ | ④ | ⑤ | Pris |
|------------|---|---|-------|-------|-------|-------|-------|------|
| 9811 | HÅG Conventio Wing 9811 • Sits och rygg i plast • Sitthöjd: 430 mm |  | | | | | | 2614 |
| 9821 | HÅG Conventio Wing 9821 • Avtagbar klädsel på sits • Rygg i plast • Sitthöjd: 430 mm |  | 3 318 | 3 384 | 3 486 | 3 621 | 3 756 | |
| 9831 | HÅG Conventio Wing 9831 • Avtagbar klädsel sits och rygg • Sitthöjd: 430 mm |  | 4 036 | 4 120 | 4 242 | 4 407 | 4 572 | |

Tillägg för:

| | | |
|-----------|--|-------|
| AR421 | Armstöd i plast | 505 |
| AR423 | HÅG Skrivplatta (höger). Svart. (Endast för: 9811, 9821, 9831) | 1 011 |
| AR424 | HÅG Skrivplatta (höger) + Armstöd på vänster sida. (Endast för: 9811, 9821, 9831) | 1 266 |
| 165243-1A | Stolsupphängning svart monteras på undersidan av bordet | 354 |
| 165243-2A | Stolsupphängning silver monteras på undersidan av bordet | 354 |
| TS001 | Stolupphängare. Vänligen specificera vid beställning. Kan ej eftermonteras (Endast för: 9812, 9822, 9832) | 654 |
| TS003 | Stolupphängare. Vänligen specificera vid beställning. Kan ej eftermonteras. (Endast för: 9811, 9821, 9831) | 728 |
| AE400 | Kopplingskloss - endast modeller utan armstöd, utan fotkryss (Endast för: 9811, 9821, 9831) | 114 |
| AE406 | Kopplingskloss - endast modeller med armstöd, utan fotkryss | 114 |
| FB034 | Fotkryss i aluminium - silver eller svart (Ø730 mm) (Endast för: 9812, 9822, 9832) | 257 |
| FB035 | Fotkryss i polerad aluminium (Ø730 mm) (Endast för: 9812, 9822, 9832) | 1 289 |
| CA016 | Universalhjul för mjuka golv och för hårda golv, svarta (Endast för: 9812, 9822, 9832) | 93 |
| CA004 | Glidfot (Endast för: 9812, 9822, 9832) | 0 |
| 149285 | Transportvagn | 3 772 |

NOTERA: PRISER KAN VARIERA NÄR TILLVAL KÖPS IN SEPARAT ÄN MED EN KOMPLETT STOL







Matching colours for
HÅG Conventio Wing

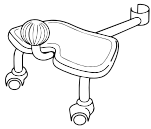

S = Standard
E = Extended

HÅG Tillbehör

| Art.nummer | Grundmodell+ | Prisgrupp | Pris |
|--------------|--|---|------|
| 165177-1A/2A | <p>HÅG StepUp 1 stk</p> <ul style="list-style-type: none">• Till HÅG Capisco, HÅG Capisco Puls och HÅG Creed• Två extra nivåer att sätta fötterna på• Underlättar olika sittpositioner• Svart (1A) eller silver (2A)• Lätt att montera på och av• Passar till liftomat 150, 200 och 265 mm• Bäst lämpad för bordshöjder 80-95 cm• Universalhjul Ø65 mm, svarta (Måste specificeras vid orderläggning) |  | 1807 |
| 165178-1A/2A | <p>HÅG StepUp</p> <ul style="list-style-type: none">• Till HÅG Capisco, HÅG Capisco Puls och HÅG Creed• Som art. 165177, men som tvåpack• Svart (1A) eller silver (2A) | | 3309 |
| 165134 | <p>HÅG Quickstep / 1 st</p> <ul style="list-style-type: none">• Vinklat fotstöd som stimulerar blodcirkulationen• Massageredskap för fotsulorna• Balansträning |  | 1347 |
| 165129 | <p>HÅG QuickStep</p> <ul style="list-style-type: none">• Sexpack | | 7618 |
| 169121 | <p>HÅG FootRing</p> <ul style="list-style-type: none">• Tillgängliga färger (aluminium ring) / (plast distans): Svart (1A), Vit (3A) Silver (2D) Moss Grey/black (7A) Blush Rose/Black (5A)• En extra höjd att placera fötterna på• Kan kombineras med alla HÅG arbetsstolar (förutom HÅG Executive) med 200 eller 265 mm liftomat |  | 1479 |
| 149285 | <p>Transportvagn</p> <ul style="list-style-type: none">• Endast till HÅG Celi, HÅG Conventio och HÅG Conventio Wing med 4 ben• Rekommenderas till max 8 st stolar• Silver |  | 3772 |

Reservdelar och tillbehör

Förklaringar till färgkoder:

Ingen färg anges = Blank eller matt svart polyesterfärg på metall, svarta plastkomponenter

1 = Semi matt svart polyesterfärg på metallkomponenter

2 = Finstruktur, polyesterfärg i silver på metallkomponenter

3 = Semi matt vit polyesterfärg på metallkomponenter

P = Polerade metallkomponenter

P1 = Polerad metall och semi matt svart polyesterfärgade metallkomponenter

1A = Semi matt svart polyesterfärg på metallkomponenter och svarta plastdetaljer

2A = Finstruktur, polyesterfärg i silver på metallkomponenter och svarta plastdetaljer

2D = Finstruktur, polyesterfärg i silver på metallkomponenter och gråa plastdetaljer

3A = Semi matt vit polyesterfärg på metallkomponenter och svarta plastdetaljer

3D = Semi matt vit polyesterfärg på metallkomponenter och gråa plastdelar.

PA = Polerade metallkomponenter och svarta plastdelar

PD = Polerade metallkomponenter och gråa plastdetaljer

BB = Blank polyesterfärg i svart på metall, svarta plastkomponenter

NB = Matt polyesterfärg i silver på metall, svarta plastkomponenter

| Art.nummer | Liftomat | Pris |
|------------|---|------|
| 143200-1A | A, 150 mm, svart | 1082 |
| 143200-2A | A, 150 mm, silver | 1082 |
| 143200-3 | A, 150 mm, vit för HÅG Tion, HÅG Capisco och HÅG Capisco Puls | 1082 |
| 143202-1A | D, 200 mm, svart | 1272 |
| 143202-2A | D, 200 mm, silver | 1272 |
| 143202-3 | D, 200 mm, vit för HÅG Tion, HÅG Capisco och HÅG Capisco Puls | 1272 |
| 143204-1A | E, 265 mm, svart | 1406 |
| 143204-2A | E, 265 mm, silver | 1406 |
| 143204-3 | E, 265 mm vit för HÅG Capisco och HÅG Capisco Puls | 1406 |
| 143173-1A | 200 mm, svart liftomatkåpa till HÅG Executive modeller | 1646 |
| 143173-PA | 200 mm, polerad liftomatkåpa för HÅG Executive modeller | 1646 |
| 143172-1A | 150 mm, svart liftomatkåpa till HÅG Executive modeller | 1435 |
| 143172-PA | 150 mm, polerad liftomatkåpa till HÅG Executive modeller | 1435 |
| 143212-1A | 150 mm, svart liftomatkåpa för HÅG Executive meeting modeller | 1435 |
| 143212-PA | 150 mm, polerad liftomatkåpa för HÅG Executive meeting modeller | 1435 |
| 143206-1A | 150 mm, svart till HÅG H03, HÅG Conventio, HÅG Conventio Wing | 979 |
| 143200-5 | A, 150 mm, Blush Rose för HÅG Tion | 1082 |
| 143200-7 | A, 150 mm, Moss Grey för HÅG Tion | 1082 |
| 143202-5 | D, 200 mm, Blush Rose för HÅG Tion | 1272 |
| 143202-7 | D, 200 mm, Moss Grey för HÅG Tion | 1272 |

| Art.nummer | Liftomat HÅG SoFi/HÅG Futu | Pris |
|------------|---|------|
| 143227-1A | 150 mm, svart till HÅG SoFi/HÅG Futu. För modeller producerade efter 2023.10.31 | 1235 |
| 143227-2A | 150 mm, silver till HÅG SoFi/HÅG Futu. För modeller producerade efter 2023.10.30 | 1235 |
| 143227-3A | 150 mm, vit, till HÅG SoFi. För modeller producerade efter 2023.10.31 | 1235 |
| 143228-1A | 200 mm, svart till HÅG SoFi/HÅG Futu. För modeller producerade efter 2023.10.31 | 1409 |
| 143228-2A | 200 mm, silver, till HÅG SoFi/HÅG Futu. För modeller producerade efter 2023.10.31 | 1409 |
| 143228-3A | 200 mm, vit, till HÅG SoFi. För modeller producerade efter 31.10.2023 | 1409 |

| Art.nummer | Liftomat HÅG SoFi/HÅG Futu | Pris |
|------------|--|------|
| 143211-1A | 165 mm, svart till HÅG SoFi, HÅG Futu. För modeller producerade fram till 2023.10.30 | 1235 |
| 143211-2A | 165 mm, silver till HÅG SoFi/HÅG Futu. För modeller producerade fram till 2023.10.30 | 1235 |
| 143211-3A | 165 mm, vit, till HÅG SoFi. För modeller producerade fram till 2023.10.30 | 1235 |
| 143218-1A | 200 mm, svart till HÅG SoFi/HÅG Futu. För modeller producerade fram till 2023.10.30 | 1409 |
| 143218-2A | 200 mm, silver till HÅG SoFi/HÅG Futu. För modeller producerade fram till 2023.10.30 | 1409 |
| 143218-3A | 200 mm, vit till HÅG SoFi. För modeller producerade fram till 2023.10.30 | 1409 |

| Art.nummer | Fotkryss utan hjul | Pris |
|------------|--|------|
| 126158 | Fotkryss för HÅG Executive modeller i matt svart med fotstödsplattor | 1792 |
| 126154-P | Fotkryss för HÅG Executive modeller i polerad aluminium med fotstödsplattor | 3061 |
| 126178 | Fotkryss för HÅG Executive meeting modeller i matt svart aluminium med fotstödsplattor | 1492 |
| 126160-P | Fotkryss för HÅG Executive meeting modeller i polerad aluminium med fotstödsplattor | 2912 |
| 126161 | Fotkryss för HÅG Executive meeting modeller i matt svart aluminium med fotstödsplattor | 1712 |
| 113162 | Fotkryss för HÅG Conventio 9512, 9522, HÅG Conventio Wing 9812, 9822, 9832 i svart plast | 932 |
| 113163 | Fotkryss för HÅG H03 i svart plast | 932 |
| 113940 | Fotkryss för HÅG Futu i svart plast | 931 |
| 113016 | Fotkryss i svart plast för HÅG Capsico Puls | 758 |
| 126172-2 | Fotkryss till HÅG Creed/Capisco/Capisco Puls i silver (exkl. hjul) | 1181 |
| 126172-1 | Fotkryss till HÅG Creed/Capisco/Capisco Puls i svart (exkl. hjul) | 1181 |
| 126172-3 | Fotkryss till HÅG Capisco/HÅG Capisco Puls i vit aluminium (exkl. hjul) | 1181 |
| 126172-P | Fotkryss till HÅG Creed/Capisco/Capisco Puls i polerad aluminium (exkl. hjul) | 2665 |
| 126164-2A | Fotkryss till HÅG SoFi Comm., silver, 4-bent fotkryss med mjuka glidfötter | 1239 |
| 126164-1A | Fotkryss till HÅG SoFi Comm., svart, 4-bent fotkryss med mjuka glidfötter | 1239 |
| 126164-3A | Fotkryss till HÅG SoFi Comm., vitt, 4-bent fotkryss med mjuka glidfötter | 1239 |
| 126164-PA | Fotkryss till HÅG Executive meeting/SoFi Comm. polerat aluminium, silver, 4-bent fotkryss med hårda glidfötter | 2214 |
| 126165-2A | Fotkryss till HÅG SoFi Comm., silver, 4-bent fotkryss med hårda glidfötter | 1239 |
| 126165-1A | Fotkryss till HÅG SoFi Comm., svart, 4-bent fotkryss med hårda glidfötter | 1239 |
| 126165-3A | Fotkryss till HÅG SoFi Comm., vitt, 4-bent fotkryss med hårda glidfötter | 1239 |
| 126165-PA | Fotkryss till HÅG SoFi, i polerad aluminium, fotkryss med glidfötter till mjuka golv | 2214 |
| 126176-2 | Fotkryss till HÅG SoFi/HÅG Futu/HÅG SoFi Comm. i silver (exkl. hjul) | 1400 |
| 126176-1 | Fotkryss till HÅG SoFi/HÅG Futu/HÅG SoFi Comm. i svart (exkl. hjul) | 1400 |
| 126176-3 | Fotkryss till HÅG SoFi/HÅG SoFi Comm. i vitt (exkl. hjul) | 1400 |
| 126173-P | Fotkryss till HÅG SoFi/HÅG Futu/HÅG SoFi Comm. i polerad aluminium (exkl. hjul) | 1803 |
| 126185-1 | Fotkryss till HÅG Tion i svart (exkl. hjul) | 944 |
| 126185-2 | Fotkryss till HÅG Tion i silver (exkl. hjul) | 944 |
| 126185-3 | Fotkryss till HÅG Tion i vitt (exkl. hjul) | 944 |
| 126185-7 | Fotkryss till HÅG Tion i Moss Grey (exkl. hjul) | 944 |
| 126185-5 | Fotkryss till HÅG Tion i Blush Rose (exkl. hjul) | 944 |
| 126184-P | Fotkryss till HÅG Tion i polerad aluminium (exkl. hjul) | 1661 |

| Art.nummer | Fotkryss utan hjul | Pris |
|-------------------|--|-------------|
| 126184-9 | Fotkryss till HÅG Tion i tumlad aluminium (exkl. hjul) | 1253 |
| Art.nummer | Universalhjul för mjuka golv och för hårda golv (pris per hjul) | Pris |
| 125177 | Hjul Ø65 mm, mjuka hjul till hårda golv, svarta | 97 |
| 125177-D | Hjul Ø65 mm, mjuka hjul till hårda golv, gråa | 97 |
| 125189 | Hjul Ø65mm HÅG Tion, för hårda och mjuka golv, svarta | 97 |
| Art.nummer | Hjul för hårda underlag | Pris |
| 125108 | Hjul Ø50 mm, för hårda golv, svarta | 97 |
| Art.nummer | Hjul för mjuka golv | Pris |
| 125104 | Hjul Ø50 mm, för mjuka golv, svarta | 97 |
| 125178 | Hjul Ø65 mm, för mjuka golv, svarta | 97 |
| Art.nummer | Glidfot | Pris |
| 125182 | Glidfötter för fotkryss | 65 |
| 113846 | Glidfötter HÅG Conventio och HÅG Conventio Wing | 19 |
| 113927 | Glidfot för HÅG SoFi Comm. | 17 |
| Art.nummer | Filttassar för konferens-/besöksstolar | Pris |
| 125186 | Filttassar för HÅG Conventio och HÅG Conventio Wing | 41 |
| 125172 | Fram- och bakben HÅG Creed 6071 - alu.ben, HÅG Conventio och HÅG Conventio Wing | 17 |
| 125179 | Glidfötter (22mm) för HÅG Excecutive meeting och HÅG SoFi Comm, HÅG Futu Comm, med fyrarmat fotkryss | 17 |
| Art.nummer | Armstöd HÅG SoFi | Pris |
| 133579-2D | Armstöd HÅG SoFi, justerbar i ljugrå plast med mjuk topp och båge i silverlackerad aluminium | 2226 |
| 133579-1A | Armstöd HÅG SoFi, justerbar i svart plast med mjuk topp och båge i svartlackerad aluminium | 2226 |
| 133579-3D | Armstöd HÅG SoFi, justerbar i ljusgrå plast med mjuk topp med båge i vitlackerad aluminium | 2226 |
| 133579-PA | Armstöd HÅG SoFi, justerbar i svart plast med mjuk topp och båge i polerad aluminium | 3874 |
| 133579-2 | Armstöd HÅG SoFi, justerbar i silverlackerad aluminium med mjuk topp | 2606 |
| 133579-1 | Armstöd HÅG SoFi, justerbar i svartlackerad alum.med mjuk topp | 2606 |
| 133579-3 | Armstöd HÅG SoFi, justerbar i vitlackerad aluminium med mjuk topp | 2606 |
| 133579-P | Armstöd HÅG SoFi, justerbar i polerad aluminium med mjuk topp | 4220 |
| | - Extra tillägg för HÅG SlideBack | 488 |
| | - Extra tillägg för 3D | 462 |
| | - Extra tillägg för lädertopp | 851 |
| Art.nummer | Armstöd HÅG Tion | Pris |
| 133575-1 | Armstöd HÅG Tion, Black | 1124 |
| 133575-2 | Armstöd HÅG Tion, Silver | 1124 |
| 133575-3 | Armstöd HÅG Tion, White | 1124 |
| 133575-7 | Armstöd HÅG Tion, Moss Grey | 1124 |

| Art.nummer | Armstöd HÅG Tion | Pris |
|------------|---------------------------------|-------|
| 133575-5 | Armstöd HÅG Tion, Blush Rose | 1 124 |
| 133575-P | Armstöd till HÅG Tion, Polished | 1 908 |
| 133575-9 | Armstöd HÅG Tion, Tumbled | 1 596 |

| Art.nummer | Armstöd HÅG Creed | Pris |
|------------|---|-------|
| 133299-1A | Armstöd HÅG Creed, justerbara, svart | 1 352 |
| 133299-2A | Armstöd HÅG Creed, justerbara, silver | 1 352 |
| 133300-1A | Armstöd HÅG Creed, justerbar med HÅG SwingBack, svart | 2 606 |
| 133300-2A | Armstöd HÅG Creed, justerbara med HÅG SwingBack, silver | 2 606 |
| 133333-1A | Armstöd till HÅG Creed 6071 och 6172, svarta | 1 126 |
| 133333-2A | Armstöd till HÅG Creed 6071 och 6172, silver | 1 126 |
| AR217 | - Extra tillägg för armstöd med 3D-top | 1 114 |

| Art.nummer | Armstöd | Pris |
|------------|---|-------|
| 133448-BB | Armstöd Basic för HÅG Executive arbetsstolar, svart | 2 399 |
| 133548-1A | Armstöd HÅG Executive arbetsstol, HÅG TiltDown, svart | 5 510 |
| 133548-PA | Armstöd HÅG Executive arbetsstol, HÅG TiltDown, polerad | 5 510 |
| 133453-2A | Armstöd HÅG Futu, justerbara silver | 1 244 |
| 133453-1A | Armstöd HÅG Futu, justerbar svart | 1 244 |
| 133322 | Armstöd HÅG H03, justerbara svart | 1 000 |
| 165232 | Armstöd HÅG Conventio och HÅG Conventio Wing svart | 540 |

| Art.nummer | Huvudstöd komplett | ① | ② | ③ | ④ | ⑤ | ⑥ | ⑦ |
|------------|--|-------|-------|-------|-------|-------|-------|-------|
| 134188 | Huvudstöd HÅG SoFi 7200, 7300 | 3 307 | 3 373 | 3 475 | 3 609 | 3 744 | 4 317 | 5 052 |
| 134189 | Huvudstöd HÅG SoFi mesh 7500 | 3 307 | 3 373 | 3 475 | 3 609 | 3 744 | 4 317 | 5 052 |
| 134172 | Huvudstöd HÅG Capisco 8106, 8107, 8126, 8127 | 2 920 | 2 980 | 3 070 | 3 187 | 3 308 | 3 816 | 4 463 |
| 134191 | Huvudstöd HÅG Tribute 9031 | 4 619 | 4 718 | 4 883 | 5 079 | 5 266 | 6 057 | 7 086 |
| 134194 | Huvudstöd HÅG Creed | 3 115 | 3 180 | 3 275 | 3 402 | 3 529 | 4 070 | 4 762 |

| Art.nummer | Klädhängare | Pris |
|------------|--|----------------------|
| 165256 | Klädhängare, svart plast till HÅG SoFi 7500 mesh (kan ej kombineras med huvudstöd) | 761 |
| 102340-B01 | Klädhängare, svartbetsad trä till HÅG Excellence och HÅG Inspiration | Pris på förfrågan |
| 168403-1A | Klädhängare, svart för HÅG Tribute 9031 med huvudstöd | 828 |
| 168403-PA | Klädhängare, polerad för HÅG Tribute 9031 med huvudstöd | 844 |

| Art.nummer | Svankstöd | Pris |
|------------|-------------------------|------|
| 213184 | Svankstöd HÅG Futu mesh | 436 |

| Art.nummer | Avtagbara täcken/avtagbar klädsel HÅG Executive | ① | ② | ③ | ④ | ⑤ | ⑥ | ⑦ |
|------------|--|--------|--------|--------|--------|--------|--------|--------|
| 108781 | Huvudstöd Excellence och HÅG Inspiration 9231,9331 | | 1 109 | 1 149 | 1 183 | 1 227 | 1 427 | 1 670 |
| 111546 | Rygg, komplett, HÅG Tribute 9021, 9073 | 15 217 | 15 545 | 16 089 | 16 733 | 17 352 | 19 955 | 23 346 |

| Art.nummer | Avtagbara täcken/avtagbar klädsel HÅG Executive | ① | ② | ③ | ④ | ⑤ | ⑥ | ⑦ |
|------------|---|--------|--------|--------|--------|--------|--------|--------|
| 111547 | Rygg, komplett, HÅG Tribute 9031 | 13 817 | 14 113 | 14 607 | 15 193 | 15 754 | 18 117 | 21 197 |
| 108005 | Sits HÅG Tribute | 1 787 | 1 826 | 1 890 | 2 039 | 2 408 | 2 769 | 3 240 |
| 108009 | Sits, HÅG Excellence/Inspiration | | 1 448 | 1 500 | 1 545 | 1 602 | 2 200 | 2 573 |
| 146256 | Sits, komplett, HÅG Tribute | 2 655 | 2 711 | 2 807 | 3 033 | 3 578 | 4 113 | 4 812 |
| 146257 | Sits komplett, HÅG Excellence/Inspiration | | 2 334 | 2 419 | 2 491 | 2 584 | 3 545 | 4 147 |
| 108779 | Svankstöd HÅG Excellence och HÅG Inspiration | | 1 812 | 1 878 | 1 935 | 2 006 | 2 333 | 2 730 |

| Art.nummer | Avtagbara täcken/avtagbar klädsel HÅG SoFi | ① | ② | ③ | ④ | ⑤ | ⑥ | ⑦ |
|------------|--|-------|-------|-------|-------|-------|-------|-------|
| 111533 | Huvudstöd HÅG SoFi | 1 519 | 1 551 | 1 597 | 1 660 | 1 722 | 1 984 | 2 321 |
| 108975 | Rygg HÅG SoFi 7200 (medium) | 1 635 | 1 669 | 1 719 | 1 785 | 1 853 | 2 136 | 2 499 |
| 108974 | Rygg HÅG SoFi 7300 (hög) | 1 743 | 1 779 | 1 832 | 1 901 | 1 974 | 2 276 | 2 663 |
| 108976 | Sits HÅG SoFi | 1 934 | 1 973 | 2 032 | 2 111 | 2 191 | 2 525 | 2 954 |
| 108001 | Svankstöds kudde fram HÅG SoFi 750x (mesh) | 109 | 114 | 117 | 122 | 128 | 145 | 168 |
| 108002 | Svankstöds kudde bak HÅG SoFi 750x (mesh) | 109 | 114 | 117 | 122 | 128 | 145 | 168 |

| Art.nummer | Avtagbara täcken/avtagbar klädsel HÅG Capisco | ① | ② | ③ | ④ | ⑤ | ⑥ | ⑦ |
|------------|---|-------|-------|-------|-------|-------|-------|-------|
| 108706 | Huvudstöd HÅG Capisco/ HÅG Creed | 975 | 989 | 1 053 | 1 090 | 1 108 | 1 267 | 1 483 |
| 108803 | Rygg HÅG Capisco alla modeller | 1 677 | 1 710 | 1 763 | 1 831 | 1 898 | 2 190 | 2 563 |
| 108769 | Sits HÅG Capisco 8105, 8106, 8107 | 1 626 | 1 661 | 1 710 | 1 778 | 1 842 | 2 125 | 2 487 |
| 108800 | Sits HÅG Capisco 8126, 8127 | 2 196 | 2 242 | 2 309 | 2 398 | 2 488 | 2 870 | 3 358 |

Klädslar till HÅG Capisco passar modeller tillverkade efter 20050201

| Art.nummer | Avtagbara täcken/avtagbar klädsel HÅG Capisco Puls | ① | ② | ③ | ④ | ⑤ | ⑥ | ⑦ |
|------------|---|-------|-------|-------|-------|-------|-------|-------|
| 108037 | Sits HÅG Capisco Puls, 8002 och 8020 (synliga sömmar) | 1 404 | 1 434 | 1 485 | 1 532 | 1 590 | 1 828 | 2 140 |
| 108958 | Dyna, HÅG Capisco Puls, 8001 och 8010 | 426 | 438 | 452 | 476 | 495 | 561 | 769 |

| Art.nummer | Avtagbara täcken/avtagbar klädsel HÅG Tion | ① | ② | ③ | ④ | ⑤ | ⑥ | ⑦ |
|------------|--|-------|-------|-------|-------|-------|-------|-------|
| 108035 | Sits HÅG Tion | 1 594 | 1 607 | 1 672 | 1 756 | 1 861 | 2 158 | 2 525 |
| 108036 | Rygg HÅG Tion | 1 330 | 1 343 | 1 397 | 1 466 | 1 554 | 1 803 | 2 110 |

| Art.nummer | Avtagbara täcken/avtagbar klädsel HÅG Creed | ① | ② | ③ | ④ | ⑤ | ⑥ | ⑦ |
|------------|---|-------|-------|-------|-------|-------|-------|-------|
| 108706 | Huvudstöd HÅG Capisco/ HÅG Creed | 975 | 989 | 1 053 | 1 090 | 1 108 | 1 267 | 1 483 |
| 108030 | Rygg HÅG Creed 6002 | 1 333 | 1 360 | 1 401 | 1 456 | 1 510 | 1 743 | 2 039 |
| 108528 | Ryggklädsel HÅG Creed 6003 (och gamla HÅG H05 5300) | 2 038 | 2 080 | 2 142 | 2 225 | 2 309 | 2 662 | 3 114 |
| 108031 | Rygg HÅG Creed 6004 | 1 401 | 1 431 | 1 474 | 1 531 | 1 588 | 1 832 | 2 143 |
| 108529 | Rygg HÅG Creed 6005 (och gamla HÅG H05 5500) | 2 153 | 2 197 | 2 263 | 2 350 | 2 437 | 2 813 | 3 290 |
| 108032 | Rygg HÅG Creed 6006 | 1 440 | 1 471 | 1 515 | 1 572 | 1 632 | 1 881 | 2 201 |
| 108696 | Rygg, HÅG Creed Comm. 6071, 6172 | 1 401 | 1 431 | 1 474 | 1 531 | 1 588 | 1 832 | 2 143 |
| 108029 | Sits HÅG Creed (förutom 6056, 6071, 6172, SHORT) | 1 466 | 1 495 | 1 539 | 1 598 | 1 660 | 1 914 | 2 240 |
| 108697 | Sits, HÅG Creed Comm. 6071 | 1 466 | 1 495 | 1 539 | 1 598 | 1 660 | 1 914 | 2 240 |

| Art.nummer | Avtagbara täcken/avtagbar klädsel HÅG H05 | ① | ② | ③ | ④ | ⑤ | ⑥ |
|------------|---|------|------|------|------|------|------|
| 108603 | Huvudstöd, HÅG H05, 5400, 5600 | 1236 | 1261 | 1298 | 1350 | 1399 | 1616 |
| 108527 | Rygg HÅG H05 5100 | 1948 | 1989 | 2048 | 2128 | 2207 | 2544 |
| 108515 | Rygg HÅG H05 5200 | 1444 | 1474 | 1518 | 1577 | 1636 | 1887 |
| 108516 | Rygg HÅG H05 5400 | 1462 | 1494 | 1537 | 1597 | 1658 | 1912 |
| 108517 | Rygg HÅG H05 5600 | 1508 | 1539 | 1586 | 1648 | 1708 | 1970 |
| 108630 | Rygg HÅG H05 5370 | 2100 | 2142 | 2207 | 2293 | 2379 | 2742 |
| 108632 | Rygg HÅG H05 5470 | 1444 | 1474 | 1518 | 1577 | 1636 | 1887 |
| 108522 | Sits HÅG H05 | 1444 | 1474 | 1518 | 1577 | 1636 | 1887 |
| 108631 | Sits HÅG H05 5370, 5470 | 1082 | 1106 | 1136 | 1181 | 1225 | 1415 |

| Art.nummer | Avtagbara täcken/avtagbar klädsel HÅG H04 | ① | ② | ③ | ④ | ⑤ | ⑥ |
|------------|---|------|------|------|------|------|------|
| 108692 | Rygg HÅG H04 4100 och 4200/ HÅG Creed 6002 | 1373 | 1401 | 1444 | 1500 | 1557 | 1794 |
| 108690 | Rygg HÅG H04 4400 / HÅG Creed 6004 | 1444 | 1474 | 1518 | 1577 | 1636 | 1887 |
| 108691 | Rygg HÅG H04 4600/ HÅG Creed 6006 | 1485 | 1515 | 1561 | 1620 | 1679 | 1937 |
| 108695 | Rygg HÅG H04 4650 | 1545 | 1578 | 1625 | 1691 | 1751 | 2020 |
| 108869 | Sits HÅG H04 4100 | 1485 | 1515 | 1561 | 1620 | 1679 | 1937 |
| 108870 | Sits HÅG H04 4200, 4400, 4600/ HÅG Creed 6002, 6004, 6006 | 1508 | 1539 | 1586 | 1648 | 1708 | 1970 |
| 108871 | Sits HÅG H04 4650 | 1563 | 1595 | 1641 | 1705 | 1769 | 2039 |

| Art.nummer | Avtagbara täcken/avtagbar klädsel HÅG H03 | ① | ② | ③ | ④ | ⑤ | ⑥ | ⑦ |
|------------|---|------|------|------|------|------|------|------|
| 108620 | Rygg HÅG H03 330 | 1118 | 1141 | 1176 | 1221 | 1266 | 1460 | 1708 |
| 108615 | Rygg HÅG H03 340 | 1154 | 1178 | 1214 | 1261 | 1309 | 1507 | 1764 |
| 108673 | Sits HÅG H03 330, 340 | 1528 | 1560 | 1606 | 1668 | 1731 | 1996 | 2334 |
| 108619 | Sits HÅG H03 350 | 1735 | 1769 | 1825 | 1893 | 1965 | 2268 | 2653 |

| Art.nummer | Avtagbara täcken/avtagbar klädsel HÅG Celi | ① | ② | ③ | ④ | ⑤ | ⑥ | ⑦ | Pris |
|------------|--|------|------|------|------|------|------|------|------|
| 146273 | Sits (inkl. skum), HÅG Celi 9140, 9160 | 1081 | 1190 | 1270 | 1345 | 1465 | 1639 | 2367 | |
| 108040 | Rygg, HÅG Celi 9160 | 901 | 929 | 1009 | 1230 | 1407 | 2024 | 2385 | |
| 146271 | Rygg & Sits (inkl. skum), HÅG Celi 9160 | 1981 | 2118 | 2278 | 2575 | 2872 | 3663 | 4752 | |
| 108042 | Sits i CeliKnit, HÅG Celi 9140, 9160 | | | | | | | | 1270 |
| 108043 | Rygg i CeliKnit, HÅG Celi 9160 | | | | | | | | 1009 |
| 146272 | Rygg & Sits i CeliKnit, HÅG Celi 9160 | | | | | | | | 2279 |
| 146275 | Sits (inkl. skum), HÅG Celi 9240 | 1081 | 1190 | 1270 | 1345 | 1465 | 1639 | 2367 | |

| Art.nummer | Avtagbara täcken/avtagbar klädsel HÅG Conventio | ① | ② | ③ | ④ | ⑤ | ⑥ | ⑦ |
|------------|---|------|------|------|------|------|------|------|
| 108728 | Rygg HÅG Conventio 9510 | 1175 | 1198 | 1233 | 1282 | 1329 | 1532 | 1794 |
| 108730 | Rygg HÅG Conventio 9511 och 9512 | 1255 | 1281 | 1318 | 1370 | 1421 | 1639 | 1917 |
| 108391 | Rygg HÅG Conventio 9520 | 983 | 1002 | 1033 | 1073 | 1112 | 1284 | 1502 |
| 108534 | Rygg HÅG Conventio 9521 och 9522 | 1255 | 1281 | 1318 | 1370 | 1421 | 1639 | 1917 |
| 108729 | Sits HÅG Conventio 9510 | 1373 | 1401 | 1444 | 1500 | 1557 | 1794 | 2097 |
| 108731 | Sits HÅG Conventio 9511 och 9512 | 1462 | 1494 | 1537 | 1597 | 1658 | 1912 | 2238 |

| Art.nummer | Avtagbara täcken/avtagbar klädsel HÅG Conventio | ① | ② | ③ | ④ | ⑤ | ⑥ | ⑦ |
|------------|---|-------|-------|-------|-------|-------|-------|-------|
| 108946 | Sits HÅG Conventio 9520 | 1 373 | 1 401 | 1 444 | 1 500 | 1 557 | 1 794 | 2 097 |
| 108535 | Sits HÅG Conventio 9521 och 9522 | 1 462 | 1 494 | 1 537 | 1 597 | 1 658 | 1 912 | 2 238 |

| Art.nummer | Avtagbara täcken/avtagbar klädsel HÅG Conventio Wing | ① | ② | ③ | ④ | ⑤ |
|------------|--|-------|-------|-------|-------|-------|
| 108872 | Rygg HÅG Conventio Wing 9831 och 9832 | 1 118 | 1 141 | 1 176 | 1 221 | 1 266 |
| 108873 | Sits HÅG Conventio Wing 9821, 9822, 9831, och 9832 | 1 044 | 1 067 | 1 096 | 1 140 | 1 182 |

| Art.nummer | Stolupphängare | Pris |
|------------|-------------------------|------|
| 750720 | Stolupphängare HÅG Celi | 234 |
| 115819 | Stolupphängare HÅG Tion | 234 |

| Art.nummer | Övrigt | Pris |
|------------|-----------------------------------|------|
| 149146 | Nedmonteringsverktyg för liftomat | 765 |
| 149203 | Nedmonteringsverktyg för diverse | 245 |

Avtagbara klädsel finns till alla HÅG-stolar. Kontakta kundservice för support.

Mått och vikt för HÅG arbetsstolar & mötesstolar

HÅG HÅG arbetsstolar är testade enligt EN 1335-1.

EN 1335 är en europeisk standard för arbetsstolar och gäller måtten på stolen, säkerhetskrav och säkerhetstester. Den europeiska standardens tester baseras på ett 8 h dagligt användande med en personvikt på upp till 110 kg.

HÅG konferensstolar är testade enligt EN 16139.

EN 16139 är en europeisk standard som specificerar kraven för säkerhet, motstånd och hållbarhet på alla typer av sittande som inte är för hemmet.

TABELLÖVERSIKT:

HÅG SoFi och HÅG Capisco

HÅG Capisco Puls, HÅG Futu och HÅG H03

HÅG Tion och HÅG Creed

HÅG executive collection

- HÅG Tribute
- HÅG Inspiration
- HÅG Excellence

MÄTPUNKTER:

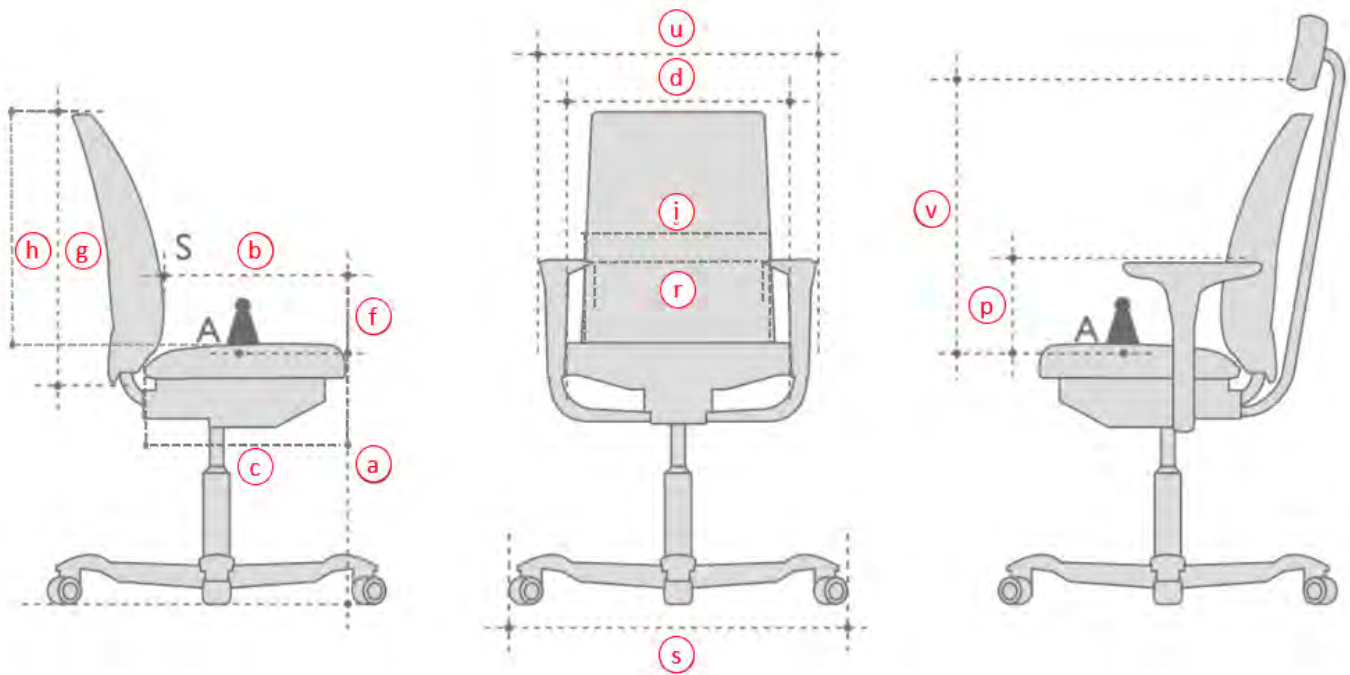

| | | HÅG SoFi | | | | | | HÅG Capisco | | | | |
|--|-------------------------|---------------------|---------------------|--------------------------|--------------------------|--------------------------|----------------------------------|---------------------|---------------------|---------------------|---------------------|---------------------|
| Modeller: | | task | | | meeting | | | HÅG Capisco 8105 | HÅG Capisco 8106 | HÅG Capisco 8107 | HÅG Capisco 8126 | HÅG Capisco 8127 |
| | | HÅG SoFi 7200 | HÅG SoFi 7300 | HÅG SoFi mesh 7500 | HÅG SoFi comm 7202 | HÅG SoFi comm 7302 | HÅG SoFi mesh comm 7502 | | | | | |
| Alla mått är i mm. Få avvikelser är specificerade | | | | | | | | | | | | |
| Sitthöjd, uppmätt med 64 kg belastning | 150 mm liftomat (a) | 393- 541 | 393- 541 | 397- 546 | 393- 541 | 393- 541 | 397- 546 | | | | | |
| | 150 mm liftomat* (a) | | | | | | | 380-515 | 417-547 | 417-547 | 417-547 | 417-547 |
| | 200 mm liftomat (a) | 450- 640 | 450- 640 | 450- 640 | | | | 445-630 | 470-655 | 470-655 | 470-655 | 470-655 |
| | 265 mm liftomat (a) | | | | | | | 530-790 | 555-810 | 555-810 | 555-810 | 555-810 |
| Sittdjup skjutbar (b) | | 386- 460 | 386- 460 | 393- 465 | 386- 460 | 386- 460 | 393- 465 | | 335-390 | 335-390 | 335-390 | 335-390 |
| Sittdjup (c) | | 443 | 443 | 446 | 443 | 443 | 446 | | | | | |
| Sitsbredd (d) | | 451 | 451 | 448 | 451 | 451 | 448 | 470 | 470 | 470 | 470 | 470 |
| Höjd på ryggens supportpunkt (S) över sitsen (f) | | 167- 228 | 167- 228 | 167- 234 | 167- 228 | 167- 228 | 167- 234 | | 105-195 | 105-195 | 105-195 | 105-195 |
| Höjd på ryggstödet (g) | | 608 | 708 | 725 | 708 | 708 | 725 | | 460 | 460 | 460 | 460 |
| Ryggstödet höjjustering (h) | | | | | | | | | 390-480 | 390-480 | 390-480 | 390-480 |
| Ryggstödet bredd (i) | | 442 | 442 | 467 | 442 | 442 | 467 | | | | | |
| Ryggstödet lutning (grader) | | 31.5 | 31.5 | 30 | 24 | 24 | 24 | | 16.8 | 16.8 | 16.8 | 16.8 |
| Höjd på armstöd (p) | | 195- 307 | 195- 307 | 188- 299 | 195- 307 | 195- 307 | 188- 299 | | | | | |
| Höjd på huvudstöd (v) | | 630- 835 | 630- 835 | 630- 835 | | | | | | 555-785 | | 555-785 |
| Avstånd m. armstöden (r) | | 385- 520 | 385- 520 | 416- 554 | 385- 520 | 385- 520 | 416- 554 | | | | | |
| Stolsbredd (u) | | 600- 715 | 600- 715 | 600- 715 | 600- 715 | 600- 715 | 600- 715 | | 595 | 595 | 595 | 595 |
| Neutral position (grader) | | - 4 | - 4 | - 4 | - 2 | - 2 | - 2 | | -2 | -2 | -2 | -2 |
| Gungutslag (grader)** | | (12.9) - (-17.4) | (12.9) - (-17.4) | (13) - (-17) | (11) - (-13) | (11) - (-13) | (11) - (-13) | | (2) - (-15) | (2) - (-15) | (2) - (-15) | (2) - (-15) |
| Diameter på fotkryss (s) | | 730 | 730 | 730 | 785 | 785 | 785 | 730 | 730 | 730 | 730 | 730 |
| Stolsvikt (kg) | | 17.3 | 17.5 | 17 | 16.2 | 16.7 | 15.7 | 7.5 | 14 | 15.5 | 14.5 | 15.5 |

* Enligt EN1335 Class A

** Gungutslag grader (framåt) - (bakåt)

Vänligen notera att måtten inte är exakta. Kan variera lite från stol till stol.

| | | HÅG Capisco Puls | | | | HÅG Futu | | | HÅG H03 | | |
|--|---------------------|-----------------------------|-----------------------------|-----------------------------|-----------------------------|----------------------------|---------------------|------------------------------------|----------------|----------------|----------------|
| Modeller: | | HÅG Capisco Puls 8001 | HÅG Capisco Puls 8002 | HÅG Capisco Puls 8010 | HÅG Capisco Puls 8020 | arbetsstol | | meeting | HÅG H03 330 | HÅG H03 340 | HÅG H03 350 |
| Alla mått är i mm. Få avvikelser är specificerade | | | | | | HÅG Futu mesh 1100-S | HÅG Futu 1200-S | HÅG Futu mesh comm 1102-S | | | |
| Sitthöjd, uppmätt med 64 kg belastning | 150 mm lift* (a) | 365-500 | 375-515 | 392-525 | 392-525 | 398-551 | 398-551 | 398-551 | 412-551 | 412-551 | 412-551 |
| | 200 mm lift (a) | 455-620 | 470-635 | 455-640 | 470-650 | 450-640 | 450-640 | | 520-700 | 520-700 | 520-700 |
| | 265 mm lift (a) | 540-770 | 555-785 | 540-795 | 555-805 | | | | 548-783 | 548-783 | 548-783 |
| Sittdjup skjutbar (b) | | | | 399-439 | 399-439 | 390-470 | 385-460 | 390-470 | 400-425 | 400-425 | 400-425 |
| Sittdjup (c) | | 415 | 415 | 415 | 415 | 460 | 460 | 460 | 460 | 460 | 460 |
| Sitsbredd (d) | | 460 | 460 | 460 | 460 | 460 | 460 | 460 | 420 | 420 | 445 |
| Höjd på ryggens supportpunkt (S) över sitsen (f) | | | | 140-230 | 127-222 | 170-240 | 160-255 | | 174-244 | 165-235 | 159-229 |
| Höjd på ryggstödet (g) | | | | 399 | 399 | 600 | 600 | 600 | 300 | 410 | 425 |
| Ryggstödet höjjustering (h) | | | | 381-471 | 381-471 | | | | 336-406 | 336-406 | 458-528 |
| Ryggstödet bredd (i) | | | | 470 | 470 | 370 | 554 | 370 | 400 | 400 | 410 |
| Ryggstödet lutning (grader) | | | | 17.8 | 17.8 | 27 | 27 | 27 | 21.4 | 21.4 | 21.4 |
| Höjd på armstöd (p) | | | | | | 164-264 | 164-264 | 164-264 | 171-281 | 171-281 | 171-281 |
| Höjd på huvudstöd (v) | | | | | | | | | | | |
| Avstånd m. armstöden (r) | | | | | | 444-554 | 444-554 | 444-554 | 458 | 458 | 458 |
| Stolsbredd (u) | | | | 565 | 565 | 610-715 | 610-715 | 610-715 | 630 | 630 | 630 |
| Neutral position (grader) | | - 3.8 | - 3.8 | - 3.8 | - 3.8 | - 4 | - 4 | - 4 | 0 | 0 | 0 |
| Gungutslag (grader)** | | | | (3.8) - (-19.2) | (3.8) - (-19.2) | (10.6) - (-17.6) | (10.6) - (-17.6) | (10.6) - (-17.6) | (12) - (-10) | (12) - (-10) | (12) - (-10) |
| Diameter på fotkryss (s) | | 73 | 73 | 73 | 73 | 730 | 73 | 785 | 686 | 686 | 686 |
| Stolsvikt (kg) | | 7 | 7 | 11.1 | 11.1 | 16.2 | 15.3 | 16.2 | 12 | 12 | 13 |

* Enligt EN1335 Class A

** Gungutslag grader (framåt) - (bakåt)

Vänligen notera att måtten inte är exakta. Kan variera lite från stol till stol.

| | | HÅG Tion | | | | | HÅG Creed | | | | | | | |
|---|----------------------|---------------|---------------|---------------|---------------|---------------|----------------|----------------|----------------|----------------|----------------|----------------|---------------------|---------------------|
| Modeller: | | | | | | | arbetsstol | | | | | | meeting | |
| Alla mått är i mm. Få avvikelser är specificerade | | HÅG Tion 2100 | HÅG Tion 2140 | HÅG Tion 2160 | HÅG Tion 2200 | HÅG Tion 2240 | HÅG Creed 6002 | HÅG Creed 6003 | HÅG Creed 6004 | HÅG Creed 6005 | HÅG Creed 6006 | HÅG Creed 6056 | HÅG Creed comm 6071 | HÅG Creed comm 6172 |
| Sitthöjd, uppmätt med 64 kg belastning | 150 mm liftomat* (a) | 408-542 | 408-542 | 408-542 | 408-542 | 408-542 | 395-535 | 395-535 | 395-535 | 395-535 | 395-535 | 405-545 | | 405-545 |
| | 200 mm liftomat (a) | 485-664 | 485-664 | 485-664 | 485-664 | 485-664 | 455-635 | 455-635 | 455-635 | 455-635 | 454-637 | 464-647 | | |
| | 265 mm liftomat (a) | | | | | | 540-775 | 540-775 | 540-775 | 540-775 | 540-775 | 550-785 | | |
| Sittdjup skjutbar (b) | | 425 | 435 | 435 | 422 | 435 | 390-490 | 400-420 | 390-490 | 400-420 | 390-490 | 390-490 | | |
| Sittdjup (c) | | 425 | 435 | 435 | 422 | 435 | 425 | 425 | 430 | 425 | 425 | 445 | 430 | 430 |
| Sitsbredd (d) | | 455 | 470 | 470 | 450 | 470 | 455 | 455 | 445 | 455 | 450 | 450 | 445 | 445 |
| Höjd på ryggens supportpunkt (S) över sitsen (f) | | 240 | 240 | 240 | 240 | 240 | 170-226 | 170-226 | 170-228 | 170-226 | 170-239 | 170-239 | | |
| Höjd på ryggstödet (g) | | 251 | 251 | 257 | 253 | 253 | 455 | 475 | 510 | 555 | 585 | 590 | 510 | 510 |
| Ryggstödet höjjustering (h) | | | | | | | 401-454 | 401-454 | 466-511 | 401-454 | 508-552 | 512-557 | | |
| Ryggstödet bredd (i) | | 464 | 464 | 464 | 464 | 464 | 390 | 388 | 385 | 388 | 385 | 385 | 385 | 385 |
| Ryggstödet lutning (grader) | | -5.7 | -5.7 | -5.7 | -5.7 | -5.7 | 20.3 | 20.3 | 19.1 | 20.3 | 20.4 | 20.4 | 22 | 22 |
| Höjd på armstöd (p) | | 229 | 229 | 229 | 229 | 229 | 390-490 | 390-490 | 182-277 | 390-490 | 200-300 | 200-300 | | |
| Avstånd m. armstöden (r) | | 492 | 492 | 492 | 492 | 492 | 454-546 | | 454-546 | | 454-546 | 454-546 | | |
| Stolsbredd (u) | | 600 | 600 | 600 | 600 | 600 | | | | | | | | |
| Neutral position (grader) | | -3 | -3 | -3 | -3 | -3 | -1 | -1 | -1 | -1 | -1 | -1 | -5 | -5 |
| Gungutslag (grader)** | | (7.4) - (-14) | (7.4) - (-14) | (7.4) - (-14) | (7.4) - (-14) | (7.4) - (-14) | (15) - (-16) | (15) - (-16) | (15) - (-16) | (15) - (-16) | (15) - (-16) | (15) - (-16) | (9) - (-13) | (9) - (-13) |
| Diameter på fotkryss (s) | | 620 | 620 | 620 | 620 | 620 | 730 | 730 | 730 | 730 | 730 | 730 | | 730 |
| Stolsvikt (kg) | | 10.9 | 10.9 | 11.1 | 13.7 | 13.2 | 13.3 | 15.7 | 17 | 18.6 | 19 | 19.5 | 10 | 9 |

* Enligt EN1335 Class A

** Gungutslag grader (framåt) - (bakåt)

Vänligen notera att måtten inte är exakta. Kan variera lite från stol till stol.

| | | HÅG executive | | | | | | | | |
|---|------------------|------------------|------------------------------|----------------------|----------------------|---------------------|---------------------|--------------------------|------------------------------|-----------------------------|
| Modeller: | | arbetsstol | | | | | meeting | | | |
| | | HÅG Tribute 9021 | HÅG Tribute 9031 (huvudstöd) | HÅG Inspiration 9221 | HÅG Inspiration 9231 | HÅG Excellence 9321 | HÅG Excellence 9331 | HÅG Tribute meeting 9073 | HÅG Inspiration meeting 9273 | HÅG Excellence meeting 9373 |
| Alla mått är i mm. Få avvikelser är specificerade | | | | | | | | | | |
| Sitthöjd, uppmätt med 64 kg belastning | 150 mm lift* (a) | 387-525 | 387-525 | 387-525 | 387-525 | 387-525 | 387-525 | 387-525 | 387-525 | 387-525 |
| | 200 mm lift (a) | 460-640 | 460-640 | 460-640 | 460-640 | 460-640 | 460-640 | | | |
| Sittdjup skjutbar (b) | | 390-508 | 390-508 | 390-508 | 390-508 | 390-508 | 390-508 | | | |
| Sittdjup (c) | | 480 | 480 | 480 | 480 | 480 | 480 | 480 | 480 | 480 |
| Sitsbredd (d) | | 460 | 460 | 460 | 460 | 460 | 460 | 460 | 460 | 460 |
| Höjd på ryggens supportpunkt (S) över sitsen (f) | | 170-238 | 170-238 | 128-233 | 128-233 | 128-233 | 128-233 | 170-238 | 128-233 | 128-233 |
| Höjd på ryggstödet (g) | | 740 | 740 | 923 | 1 203 | 923 | 1 203 | 740 | 923 | 923 |
| Ryggstödet höjjustering (h) | | | | | | | | | | |
| Ryggstödet bredd (i) | | 460 | 460 | 460 | 460 | 460 | 460 | 460 | 460 | 460 |
| Ryggstödet lutning (grader) | | 28.3 | 28.3 | 28.3 | 28.3 | 28.3 | 28.3 | 26 | 27 | 27 |
| Höjd på armstöd (p) | | 200-300 | 200-300 | 200-300 | 200-300 | 200-300 | 200-300 | | | |
| Höjd på huvudstöd (v) | | | 680-795 | | 660-770 | | 660-770 | 680-795 | | |
| Avstånd m. armstöden (r) | | 458-536 | 458-536 | 458-536 | 458-536 | 458-536 | 458-536 | 458-536 | 458-536 | 458-536 |
| Stolsbredd (u) | | 495-675 | 495-675 | 495-675 | 495-675 | 495-675 | 495-675 | 495-675 | 495-675 | 495-675 |
| Neutral position (grader) | | - 3 | - 3 | - 3 | - 3 | - 3 | - 3 | - 4 | - 4 | - 4 |
| Gungutslag (grader)** | | (7) - (-18) | (7) - (-18) | (7) - (-18) | (7) - (-18) | (7) - (-18) | (7) - (-18) | (3) - (-13) | (4) - (-13) | (4) - (-13) |
| Diameter på fotkryss (s) | | 740 | 740 | 740 | 740 | 740 | 740 | 650 | 650 | 650 |
| Stolsvikt (kg) | | 25 | 25 | 20 | 21.5 | 19.5 | 22 | 19.5 | 16 | 16.5 |

* Enligt EN1335 Class A

** Gungutslag grader (framåt) - (bakåt)

Vänligen notera att måtten inte är exakta. Kan variera lite från stol till stol.

Mått och vikt för HÅG konferensstolar

HÅG konferensstolar är testade enligt EN 16139.

EN 16139 är en europeisk standard som specificerar kraven för säkerhet, motstånd och hållbarhet på alla typer av sittande som inte är för hemmet.

Alla mått är i mm. Om stolen kan justeras visar vi minimum och maximum mått.

| Modell: | HÅG Celi | | HÅG Conventio Wing | | | | | | HÅG Conventio | | |
|-------------------------------|------------------------|---------------|--------------------|--------------|--------------|--------------|--------------|--------------|---------------|---------------|---------------|
| | 9100/ 9140/ 9160 | 9200/ 9240 | 9811 | 9821 | 9831 | 9812 | 9822 | 9832 | 9510/ 9520 | 9511/ 9521 | 9512/ 9522 |
| Sitthöjd (mm) | 440 | 440 | 460 | 460 | 430 | | | | 450 | 455 | |
| Sitthöjd (150 mm lift) (mm) | | | | | | 365-511 | 365-511 | 365-511 | | | 375-509 |
| Höjd på stol (mm) | 810 | 810 | 900 | 900 | 900 | 850-1002 | 850-1002 | 850-1002 | 875 | 884 | 840 |
| Sittdjup (mm) | 415 | 415 | 415 | 415 | 415 | 410 | 410 | 410 | 435 | 455 | 450 |
| Stolsdjup (mm) | 515 | 515 | 590 | 590 | 590 | 595 | 595 | 595 | 605 | 627 | 625 |
| Bredd sits (mm) | 430 | 430 | 425 | 430 | 430 | 430 | 430 | 430 | 385 | 425 | 425 |
| Bredd stol (mm) | 500 | 500 | 510 | 510 | 510 | 465* | 465* | 465* | 475 | 516 | 560 |
| Ryggstödet lutning (grader) | 14 | 14 | 14 | 14 | 14 | 14 | 14 | 14 | 14 | 14 | 14 |
| Höjd på armstöd (mm) | 230 | 230 | 245 | 245 | 245 | 245 | 245 | 245 | 230 | 230 | 230 |
| Avstånd mellan armstöden (mm) | 526 | 526 | 475 | 475 | 475 | 475 | 475 | 475 | 473 | 513 | 475 |
| Neutral position (grader) | -3.5 | -3.5 | - 1 | - 1 | - 1 | - 1 | - 1 | - 1 | - 5 | - 5 | - 5 |
| Gungutslag (grader) | (12) - (-12) | (12) - (-12) | (12) - (-11) | (12) - (-11) | (12) - (-11) | (12) - (-11) | (12) - (-11) | (12) - (-11) | (12) - (-11) | (12) - (-11) | (12) - (-11) |
| Diameter fotkryss (mm) | | | | | | 635 | 635 | 635 | | | 635 |
| Stolsvikt (kg) | 4.8 | 4.8 | 5.6* | 5.6* | 5.6* | 7.7* | 7.7* | 7.7* | 4.7 | 5.3 | 9.0 |

* Mått utan armstöd

Vänligen notera att måtten inte är exakta. Dom kan variera lite från stol till stol.

Tester och certifikat

| Modeller: | Ansi/Bifma (US) | EN 1335 | EN 16139 | GS (DE) | BS 5459 (GB) | EN 1729 | ISO 1716 (Calorific value) |
|-----------------------|-----------------|--|-----------------------|---------------------------|---------------------------|---------|----------------------------|
| HÅG SoFi helklädd | Ja | Ja TYP A | | Ja | Ja | | JA |
| HÅG SoFi mesh | Ja | Ja TYP A | | Ja | Ja | | |
| HÅG SoFi comm. | Ja | | Ja | Ja | | | |
| HÅG Capisco | Ja | Ja TYP A | Ja** | Ja | | | JA |
| HÅG Capisco Puls | Ja | Ja TYP A | Ja** | Ja | | | JA |
| HÅG Tion | | JA Typ B | Ja | Ja | | Ja | |
| HÅG Futu solid | Ja | Ja TYP A | | Ja | Ja | | JA |
| HÅG Futu mesh | Ja | Ja TYP A | | Ja | P | | |
| HÅG executive | Ja*** | Ja*** TYP A (Ej HÅG Tribute) TYP B (HÅG Tribute) | | Ja*** (Ej HÅG Tribute) | Ja*** (Ej HÅG Tribute) | | |
| HÅG executive meeting | Ja*** | | Ja | Ja*** | | | |
| HÅG Creed | P | Ja TYP A | | Ja | | | JA |
| HÅG Creed comm. | Ja | | Ja | Ja | | | |
| HÅG Celi | | | Ja | Ja | | Ja | |
| HÅG H03 | Ja | Ja TYP B | | Ja | | | |
| HÅG Conventio | Ja | | Ja (Ja ¹) | Ja (pending) | | | |
| HÅG Conventio Wing | Ja | | (Ja ¹) | Ja | | Ja | |
| HÅG skrivskiva | Ja | | Ja | | | | |

1 Utan armstöd

() Modell med fotkryss

* Med 3D armstöd

**Modell 8001, 8002 och 8105

*** Gamla HÅG H09 modeller, nytt namn HÅG Executive

P = Pågående

Miljöcertifikat

| Miljöinformation | EPD (Environmental Product Declaration) | Key environmental indicators (från EPD, siffrorna innefattar produkten och dess emballage) | | | Svanen | GREENGUARD Gold | Möbelfakta (SE) |
|------------------------------------|--|---|--|--|--------|-------------------------|----------------------------|
| | | Carbon footprint (kg CO ₂ -eq) | Total energiförbrukning (MJ) | Andelar återvunnet material | | | |
| HÅG SoFi 7300 | Ja | 62.85 | 1048.09 | 48.64 % | | Ja | Ja |
| HÅG SoFi mesh 7500 | Ja | 57.47 | 964.39 | 47.59 % | | Ja | Ja |
| HÅG Capisco 8106 | Ja | 32.87 | 693.28 | 57.33 % | | Ja | Ja |
| HÅG Capisco Puls 8010 | Ja | 25.39 | 564.32 | 53.86 % | | Ja | Ja |
| HÅG Tion | Ja | 35.74 | 599.98 | 68.84 % | Ja** | Ja (PP skalmodeller) | Ja |
| HÅG Futu mesh 1100 | Ja | 57.38 | 947.77 | 41.83% | | Ja | Ja |
| HÅG Futu 1200 | Ja | 52.94 | 879.91 | 43.99 % | | Ja | Ja |
| HÅG Inspiration 9231 ¹⁾ | Ja (utgått ny på gång) | 95.04 | 1083 | 38 % | | Ja | Ja |
| HÅG Excellence 9331 ¹⁾ | Ja | 104.60 | 1383.50 | 43.29% | | Ja | Ja |
| HÅG Tribute 9031 ¹⁾ | Ja | 84.41 | 1258.26 | 45.90% | | Ja | Ja |
| HÅG Creed 6004 | Ja | 60.81 | 933.88 | 45.59 % | | Ja | Ja |
| HÅG Creed 6071 | Nej | | | | | Ja | |
| HÅG H03 330 | Nej | | | | | Ja | |
| HÅG Celi | Ja | 11.46 (modell 9100) 10.52 (modell 9200) | 199.52 (modell 9100) 250.08 (modell 9200) | 82.29% (modell 9100) 50.16% (modell 9200) | | Ja | |
| HÅG Conventio 9510 | Nej | | 396 | | | Ja | Ja (endast modell 9520) |
| HÅG Conventio Wing 9811 | Nej | | 484 | | | Ja | Yes |

EPD (Environmental Product Declaration) är ett dokument som summerar en produkts miljöpåverkan. En EPD är baserad på hela livscykeln (LCA). Kraven för hur en EPD ska göras finns specificerad i ISO 14025 standarden. Dessa standardiserings metoder säkrar att miljöinformationen kan jämföras mellan olika produkter oavsett tillverkare, region eller land. Våra EPD'er är 3e part verifierade.

GREENGUARD GOLD Indoor Air Quality Certification Program försäkrar att produkten som är designad att användas i offentliga miljöer och andra inomhusmiljöer möter upp till dom strikta krav som finns gällande kemiska utsläpp. Detta skapar en mer hälsosam inredning.

* Baserad på post-consumer återvunnen PP - Svart eller brun (HÅG Tion och HÅG Celi använder post-consumer återvunnen PP på sits och rygg i olika färger).

** Gäller för alla HÅG Tion modeller

1) Inkluderar HÅG TiltDown armstöd

P = Pending

HÅG Quick-ship

HÅG Quick-ship är framtaget för att göra det enklare att välja modell, tyg och färg. Tabellen nedan visar HÅG Quick-ship olika kombinationer. HÅG Quick-ship kollektionen erbjuder leveranstid på endast 5–10 arbetsdagar (i mån av kapacitet) från fabrik efter att ordern är registrerad. Vänligen lägg till för transportdagar.

| MODELL | TYGER/ FÄRGKODER | | | | | | | | |
|-----------------------|---------------------|-------------------|-----------------------|---------------------|-------------------|------------------|------------------------------|-----------------------------|---------------------------|
| | Xtreme Svart EXR009 | Xtreme Grå EXR081 | Select* Svart SC60999 | Select* Grå SC60134 | Nexus Svart NEX13 | Nexus Grå NEX001 | FutuKnit Svart FTU099/MEH099 | FutuKnit Dusk FTU102/MEH102 | Paloma Soft Svart ATG5610 |
| HÅG H03 330 | ● | ● | ● | | | | | | |
| HÅG Creed 6002 | ● | | ● | | | | | | |
| HÅG Creed 6003 | ● | | ● | | | | | | |
| HÅG Creed 6005 | ● | | ● | | | | | | |
| HÅG Creed 6006 | ● | | ● | | | | | | |
| Headrest HÅG Creed | ● | | ● | | | | | | |
| HÅG Futu 1100 mesh | | | | | | | ● | ● | |
| HÅG Futu 1200 solid | | | | | | | ● | ● | |
| HÅG Capisco 8106 | ● | ● | ● | ● | | | | | ● |
| HÅG Capisco 8107 | ● | | ● | | | | | | |
| HÅG Capisco Puls 8010 | ● | ● | | | ● | ● | | | |
| HÅG SoFi 7200 | ● | | ● | | | | | | |
| HÅG SoFi 7300 | ● | | ● | | | | | | |
| HÅG SoFi 7500 | ● | | ● | | | | | | |
| Headrest HÅG SoFi | ● | | ● | | | | | | |
| HÅG Tribute 9021 | | | ● | | | | | | ● |
| HÅG Tribute 9031 | | | ● | | | | | | ● |
| HÅG Conventio 9510 | | | ● | | | | | | |

● = Finns tillgänglig som HÅG Quick-ship

Vänligen notera: för att kunna erbjuda denna service till alla kunder finns det en begränsning på 10 stolar per kund per dag. För beställningar över 10 stolar vänligen kontakta kundservice för mer detaljer.

Viktigt att ni specificerar att din order är HÅG Quick-ship. Under semester och högtider kan inte HÅG Quick-ship levereras inom nämnda leveranstid. För mer information vänligen kontakta Flokk kundservice tel: 0380-55 53 80 eller e-post till order-se@flokk.com

HÅG Fabrics and Colours (FutuKnit)

DEKORSÖMNAD

Dekorsöm gör det lilla extra med din stol. De 10 sömnadsfärgerna finns tillgängliga på alla textilier för följande HÅG stolar:

- HÅG Capisco modell 8105, 8106 och 8107
- Tillgänglig på alla HÅG SoFi modeller men enbart på sitsen på HÅG SoFi 7500 (med meshrygg).

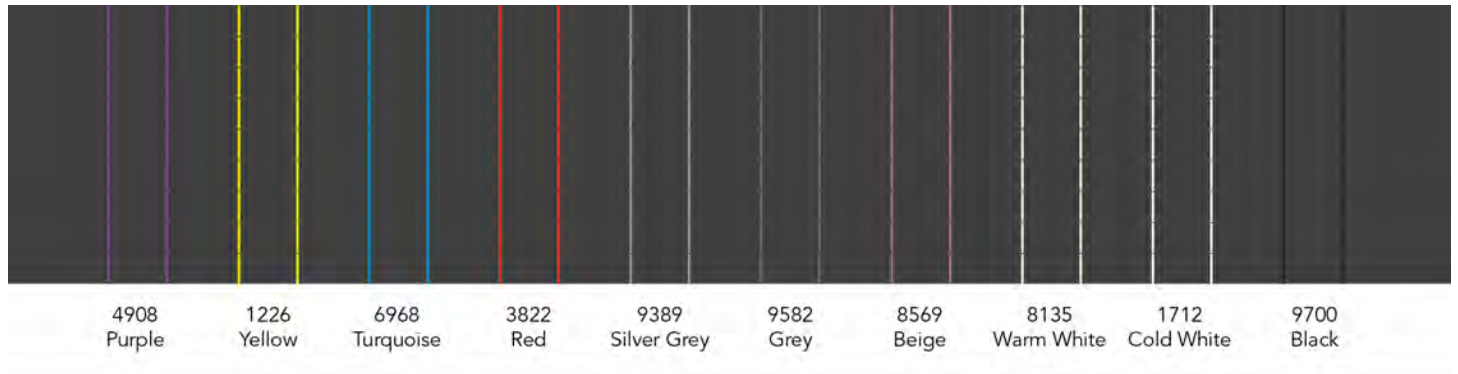

FUTUKNIT™ (CAMIRA) - PRISGRUPP BEROR PÅ VAL AV TYG

FutuKnit är en stickad textil som är specialdesignad för HÅG Futu och som är skräddarsydd för stolsryggen och sitsen. Den 3D formstickade textilen har goda elastiska egenskaper som naturligt anpassar sig efter ryggens kurvor, vikt och rörelser. Den formstickade textilen ger i samspel med den skumlösa tapetseringen maximalt utnyttjande av materialet, i tillägg till att onödiga sömmar försvinner. Tyget kan kombineras för att passa olika miljöer. Åtta eleganta och harmoniska FutuKnit-färger kan fås för rygg och sits.

Sammansättning: 100% polyester

Slitstyrka: FutuKnit mesh > 200. 000 Martindale / FutuKnit Solid > 70. 000 Martindale

Brandhårdighet: BS EN 1021: 1&2: 2006 (Cigarett & tändsticka), BS 7176 Låg risk, CA TB 117-2013

Gnidäkthet: 4-5/4-5 (Wet/Dry) (EN ISO 105x12)

Ljusäkthet: 6 (skala 1-8) (EN ISO 105-B02)

Noppning: 4-5 (BS EN ISO 12945-2)

Miljömärkt: EU Ecolabel, Oeko-Tex® Standard 100, 100% fri från tungmetaller, ISO 14001 certifierad företag

Design: Camira Technical Knitting team & Flokk Design team

Producerad i: UK

Rengörning & desinfektion: Tvättbar med blekmedel (för mer info följ Carmira's rengöringsguide - www.camirafabrics.com)

FutuKnit mesh (MEH) på rygg och solid (FTU) på ryggen eller sits & rygg av Camira Fabrics finns bara tillgängligt för HÅG Futu kollektionen.

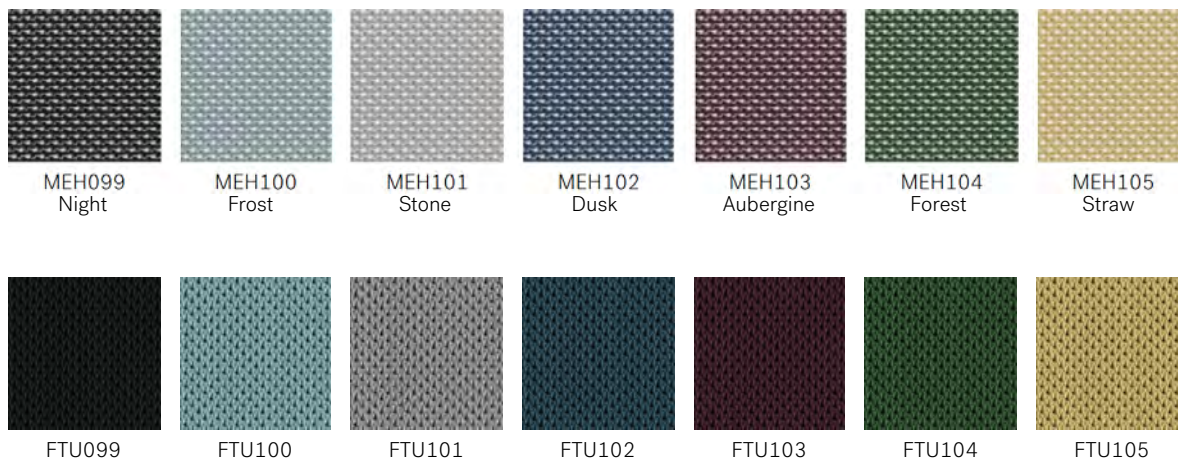

HÅG Fabrics and Colours PLAST & METALL

HÅG TION



HÅG Tion - Focus collection



S = Standard
E = Extended

* Extra kostnad

** Färgen kan variera mellan batcher

HÅG CAPISCO PULS



Matching colours for HÅG Capisco Puls

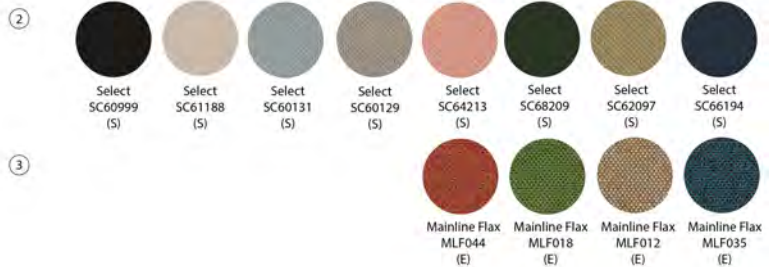

S = Standard
E = Extended

** FÄRGEN

KAN VARIERA MELLAN BATCHER

HÅG CONVENTIO WING



Matching colours for
HÅG Conventio Wing

②



S = Standard
E = Extended

HÅG CELI

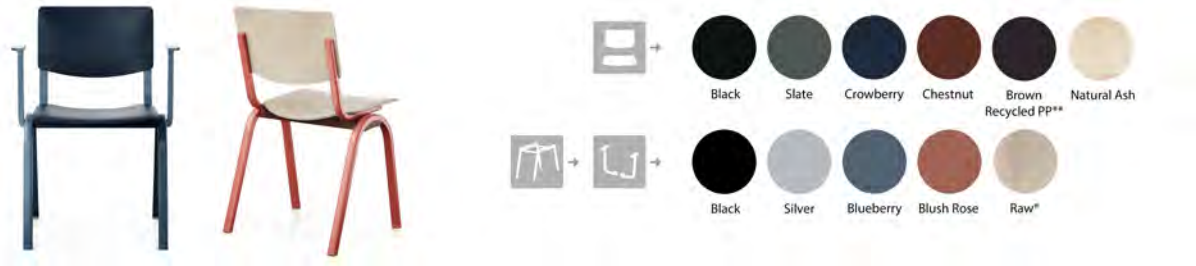

*) Raw finish: på grund av produktionsprocessen är linjer, repor och färgförändringar en naturlig del av denna finish

**) Färg kan variera mellan batcher och/ eller ha mindre visuella avvik på ytskiktet.

CELIKNIT (GABRIEL)

Celiknit är ett 3D stickat tyg, speciellt framtaget för att passa på rygg och sits på HÅG Celi plaststolar. Den har ett bekvämt uttryck med sin mjuka känsla. Stickningen är gjord av 100% återvunnen polyester i garn och fyllning. Designad med en alternerande fiskbensmönster var effekt spelar med ljus och djup. Färgområdet är främst monokromatiskt med vissa dämpade färgblandningar. Alla färger som matchar eller snyggt kombineras med HÅG Celi plast- och metallfärger. Dessa stickade lock är lätt avtagbara och utbytbara.

Komposition: 100% återvunnen polyester

Slitstyrka: 60000 Martindale (EN ISO 12947-2)

Brandhärdighet: BS EN 1021: 1-2 (Cigarett & tändsticka), CA TB 117-2013

Ljusåktethet: 8 (EN ISO 105-B02)

Gnidåktethet: 4-5/4-5 (Wet/Dry) (EN ISO 105X12)

Noppning: 5 (EN ISO 12945-2)

Miljöfakta: EU Ecolabel, 100% fri från tungmetaller och skadliga kemikalier, ISO 14001 certifierat företag

Design: Gabriel Design team, Gudrun Reikvam /Flokk Design team

Producerad i: Lithuania

Rengörning: Professionell kemtvätt (för mer information följ Gabriels renhållnings råd: Gabriel_ Stain_guide_Shapeknit- www.gabriel.dk)

CLK70999 (Black) & 70770 (Crowberry) = S

CLK70220 (Harvest), 70450 (Chestnut), 70660 (Blueberry) & 70870 (Moss) = E

Standard Collection - normal leveranstid från fabrik 10-15 arbetsdagar.

E=Extended Collection - utökad leveranstid från fabrik 25-30 arbetsdagar.

För större beställningar, vänligen kontakta kundtjänst för leveransinformation.

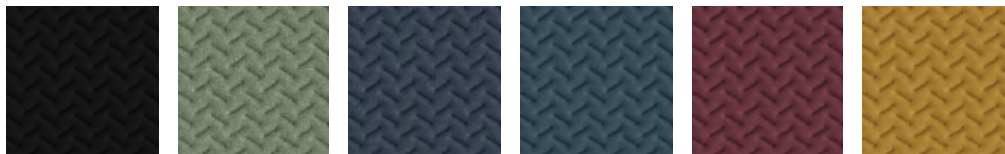

CLK70999

CLK70870

CLK70770

CLK70660

CLK70450

CLK70220

HÅG SOFI

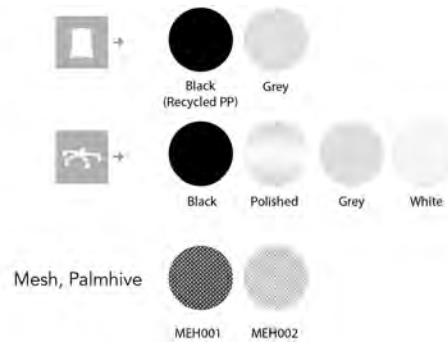

MESH (PALMHIVE) - PRISGRUPP DEPENDS ON CHOICE

Ett finstickat och förstärkt meshtyg där man har använt ett innovativt garn för att ge ökad styrka. Detta ger en utmärkt komfort, support och ett fint uttryck. Dess struktur är mjuk och betryggande med en lätt transparent effekt. Meshen finns i svart och ljusgrå. Enkel att kombinera med många tyger och färger från vår Standard kollektion.

Sammansättning: 100% polyester

Slitstyrka: 150 000

Brandhärdighet: BS EN 1021: 1 -2: 2014

Ljusäkthet: 5 (EN ISO 105-B02)

Gnidäkthet: 4/4 (Wet/Dry) (EN ISO 105X12)

Noppning: 4-5 (EN-ISO 12945-2)

Miljömärkt: Oeko-Tex® Standard 100

Producerad i: UK

Mesh av Palmhive finns bara tillgänglig för ryggen på HÅG SoFi 7500 och 7502

HÅG Standard fabrics & colour collection

10 års garanti som standard och 5 års garanti på 24-timmars sittande. Flokks standardkollektion är vår standardkollektion av tyger, skinn och övrigt material. Kollektionen har designats för att ta fram det bästa i deras visuella och funktionella kvaliteter. Alla tyger och skinn i vår standardkollektion är av hög kvalitet. Vi erbjuder korta leveranstider och ett brett sortiment. Vi ställer dessutom höga och strikta miljökrav på alla våra material.

Underhåll: För att förlänga livstiden på tygerna rekommenderar vi underhåll av tyget genom regelbunden dammsugning med möbeldunstucke eller använd en ren trasa eller svamp som är lätt fuktad med ljummet rent vatten.

Leveranstid från fabrik är 10-15 arbetsdagar efter att ordern har registrerats. Transporttid tillkommer.

CURA (GABRIEL) - PRISGRUPP 1

Cura är ett tvåfärgat tyg tillverkat av 98% återvunnen polyester efter konsumenten. Den har en matt, något ojämn och naturlig textur där de mörka, underliggande grå fibrerna skapar en diskret men livlig melange-effekt. Hög hållbarhet och tøjbarhet och dess mjuka, voluminösa touch gör Cura lämplig för både kontors- och loungemöbler.

Komposition: 98% återvunnen polyester efter konsument, 2% polyester

Vikt: 420 g/lm

Slitstyrka: 100 000 Martindale (EN ISO 12947-2)

Brandhårdighet: BS EN 1021: 1-2, BS 5852 0&1, CA TB 117-2013, ASTM E 84 Klass I

Ljusäkthet: 5-8 (EN ISO 105 - B02)

Gnidäkthet: 4-5/4-5 (VÅT/Torr) (EN ISO 105X12)

Nopning: 4-5 (EN ISO 12945-2)

Miljöfakta: EU Ecolabel, Oeko-Tex® Standard 100, Innehåller inga flamskyddskemikalier, ISO 14001-certifierat företag

Design: Cenk Kivrikoglu

Producerad i: Litauen

Rengöring: Tvätt eller kemtvätt. Kan desinficeras med etanol och är blekreningsbar (För ytterligare information Följ Gabriels rengöringsriktlinjer - www.gabriel.dk)

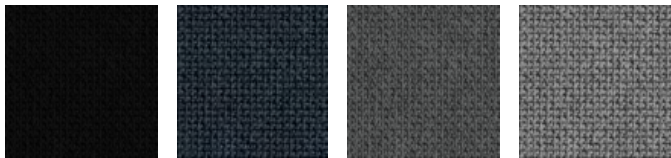

CU60999

CU66165

CU60109

CU60110

XTREME (CAMIRA) - PRISGRUPP 1

Xtreme är en crepetyg gjort av 100% post-consumer polyester som kännetecknas av ett exceptionellt flamskydd. Materialets struktur ger en varierande, skinande glans.

Sammansättning: 100% post-consumer återvunnen polyester

Slitstyrka: 100 000 Martindale (EN ISO 12947-2)

Brandhårdighet: BS EN 1021: 1&2 (Cigarett & tändsticka), BS 7176 Low & Medium Hazard, BS 5852 Section 4 Crib 5, DIN 4102 B1, UNI 9175 Klass 1 IM, NF D 60-013

Ljusäkthet: 6 (ISO 105 - B04:1996)

Gnuggning fasthet: 4/4 (Wet/Dry) (EN ISO 105x12)

Nopning: 5 (EN ISO 12945-2)

Miljömärkt: EU Ecolabel, Oeko-Tex® Standard 100, Indoor Advantage™ "Gold", inga metalliska färgämnen, ISO 14001 certifierad företag

Design: Camira Design Studio

Producerad i: UK

Rengörning & desinfektion: Tvättbar i upp till 60 °C och kan rengöras med blekmedel (för mer information följ Camiras rengöringsguider - www.camirafabrics.com)



EXR009

EXR081

EXR145

SELECT (GABRIEL) - PRISGRUPP 2

Select är ett klassiskt ulltyg med en tätväv relief struktur, kombinerar mjukhet, stretch och hållbarhet. Dess tydliga struktur ger hela palettens färger ett inspel av ljus och skugga samt ett djup.

Sammansättning: 85% New Zeeland ull, 15% polyamide

Slitstyrka: 200 000 Martindale (EN ISO 12947-2)

Flamsäkerhet: BS EN 1021: 1&2, BS 5852 0&1, BS5852 Crib 5, CA TB 117-2013. Förväntas klara: IMO MSC 307(88) Annex 1 part 8/MED registration IMO

Ljusäkthet: 5-8 (EN ISO 105 - B02)

Gnuggning fasthet: 4-5/4-5 (Wet/Dry) (EN ISO 105x12)

Noppning: 4 (EN ISO 12945-2)

Miljömärkt: EU Ecolabel, Oeko-Tex® Standard 100, 100% fri från tungmetaller, ISO 14001 certifierat företag.

Design: Cenk Kivrikoglu

Producerad i: Litauen

****Rengöring:**** Professionell kemtvätt (för mer information följ Gabriel's rengöringsguider - www.gabriel.dk)



CAPTURE (GABRIEL) - PRISGRUPP 3

Capture är ett lätt tovat och flerfärgat ulltyg som kombinerar mjukhet, stretch och styrka. Den blandar ljusa och mörka färger för att skapa ett fint mönster i subtila nyanser med fyllighet och djup i designen.

Sammansättning: 85% Nya Zeeländsk ull, 15% polyamide

**** Vikt**** 475 g/lm

Slitstyrka: 200 000 Martindale (EN ISO 12947-2)

Brandhärdighet: BS EN 1021: 1&2, BS 5852 Part 1 0,1 (Cigarette & match), CA TB 117-2013 Class Uno UNI 9175 Class 1 IM

Ljusäkthet: 5-7 (EN ISO 105-B02)

Gnidäkthet: 4-5/4-5 (Wet/Dry) (EN ISO 105X12)

Noppning: 4-5 (EN-ISO 12945-2)

Miljömärkt: EU Ecolabel, Oeko-Tex® Standard 100, 100% fri från tungmetaller, SO 14001 certifierat företag.

Design: Cenk Kivrikoglu

Producerad i: Litauen

Rengöring: Professionell städning (för mer info följ Gabriel's rengöringsguide - www.gabriel.dk)

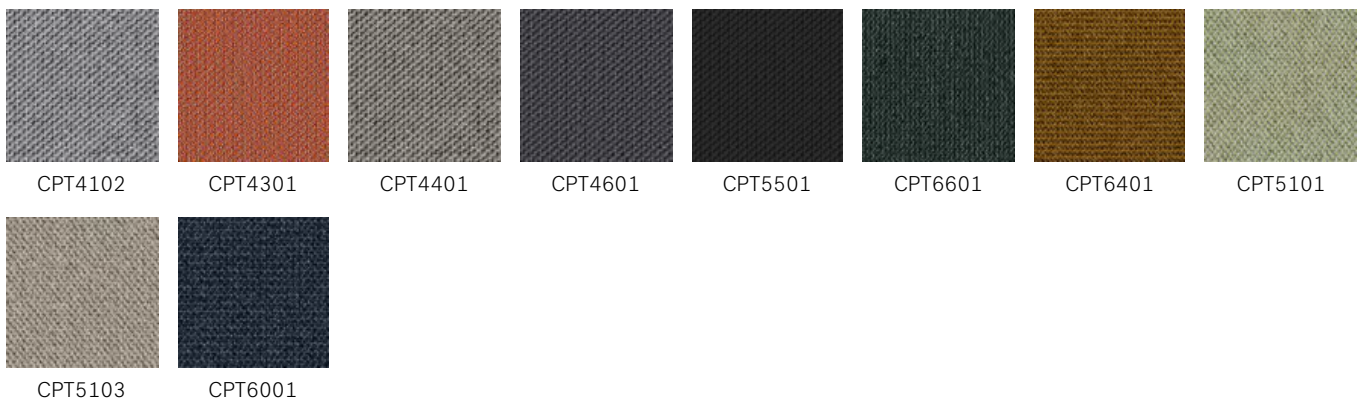

FOCUS (GABRIEL) - PRISGRUPP 3

Focus är ett vävt filttyg tillverkat av 100% långhäftad kamull. Den har en ultramjuk och satinkänsla i kombination med hög hållfasthet erhållen genom användning av högkvalitativt borstat ullgarn samt noggranna produktionsprocesser. Förutom hög hållbarhet noppar tyget inte och kommer att förbli attraktivt över tiden oavsett slitage.

Komposition: 100% New Zealand ull

Vikt: 660 g/lm

Slitstyrka: 100 000 Martindale (EN ISO 12947-2)

Brandhårdighet: BS EN 1021: 1-2 (Cigarett & tändsticka), BS 5852 Part 1 0.1 Cigarett och tändsticka, CA TB 117-2013, Class Uno UNI 9175 Class 1 I EMME, ÖNORM A33800-B1-B33825-Q1UK, AM 18 - NF D 60-013-(endast för tyg)

Ljusåktethet: 5-7 (EN ISO 105-B02)

Gnidåktethet: 4-5/4-5 (Wet/Dry) (EN ISO 105X12)

Noppning: 4 (EN ISO 12945-2)

Miljöfakta: EU Ecolabel, Fri från tungmetaller och skadliga kemikalier, biologiskt nedbrytbar, Oeko-Tex® Standard 100, ISO 14001 certifierat företag

Design: Inger Mosholt Nielsen, colours Cenk Kivrikoglu

Producerad i: Litauen

Rengöring: Professionell kemtvätt (för mer information följ Gabriels rengörings guide - www.gabriel.dk)

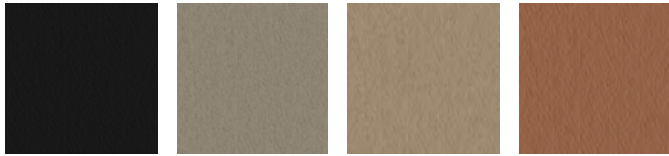

FC60999

FC61042

FC61039

FC61036

FOCUS MELANGE (GABRIEL) - PRISGRUPP 3

Focus Melange är ett vävt filttyg av 100% långhäftande worsted ull. Den har en ultramjuk och satin touch i kombination med hög hållfasthet som erhålls genom användning av högkvalitativt worsted ullgarn och noggranna produktionsprocesser. Förutom hög hållbarhet, noppar inte tyget och kommer att förbli attraktivt över tid oavsett slitage. Den lika stora tjockleken mellan varp- och aktergarnet ger ett harmoniskt och symmetriskt melangefärguttryck.

Komposition: 100% New Zealand ull

Vikt: 660 g/lm

Slitstyrka: 100 000 Martindale (EN ISO 12947-2)

Brandhårdighet: BS EN 1021: 1-2 (Cigarette & match), BS 5852 Part 1 0.1 Cigarette and match, CA TB 117-2013, Class Uno UNI 9175 Class 1 I EMME, ÖNORM A33800-B1-B33825-Q1UK

Ljusåktethet: 5-7 (EN ISO 105-B02)

Gnidåktethet: 4-5/4-5 (Wet/Dry) (EN ISO 105X12)

Noppning: 4 (EN ISO 12945-2)

Miljöfakta: EU Ecolabel, 100% fria från tungmetaller och skadliga kemikalier, biologiskt nedbrytbara, Oeko-Tex® Standard 100, ISO 14001 certifierat företag

Design: Inger Mosholt Nielsen, färger Cenk Kivrikoglu

Producerad i: Litauen

Rengöring: Professionell kemtvätt (För ytterligare information följ Gabriels rengöringsriktlinjer - www.gabriel.dk)

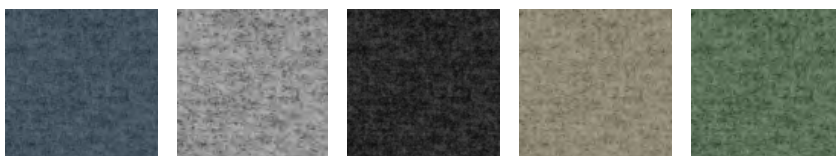

FCM60308

FCM60310

FCM60900

FCM61240

FCM68247

NEXUS (CAMIRA) - PRISGRUPP 3

Nexus är en polyesterväv med en tvådimensionell stretch och en nålsticksprickig designeffekt.

Sammansättning: 100% polyester

Slitstyrka: > 100 000 Martindale (EN ISO 12947-2)

Brandhärdighet: BS EN 1021: 1&2 (Cigarett och tändsticka), BS 7176 Low Hazard, UNI 9175 Class 1 IM

Ljusäkthet: 5 (EN ISO 105 - B02)

Gnidäkthet: 4/4 (Wet/Dry) (EN ISO 105X12)

Noppning: 4/5 (EN ISO 12945-2)

Miljömärkt: Oeko-Tex® Standard 100, 100% fri från tungmetaller, ISO 14001 certifierad företag

Design: Camira Design Studio

Producerad i: Spanien

Rengöring & desinfektion Tvättbar i upp till 60 C och kan tvättas med blekmedel (För mer info följ Camiras rengöringsguide - www.camirafabrics.com)

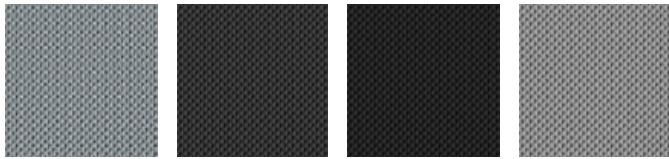

NEX001

NEX011

NEX013

NEX007

NOTE (GABRIEL) - PRISGRUPP 3

Note är ett mjukt och glänsande med en klassisk satinstuktur. Dess slanka design förhöjer möblernas form och ger en skarp silhuett.

Sammansättning: 85% Nya Zeelands ull, 15% polyamid

Slitstyrka: 200 000 Martindale (EN ISO 12947-2)

Brandhärdighet: EN 1021 1&2, BS 5852 0&1, BS 5852 crib 5, IMO 307 (88) Annex 1 part 8, IMO MSC 307(88) Annex 1 part 8, CA TB 117-2013

Ljusäkthet: 5-8 (EN ISO 105-B02)

Gnidäkthet: 4/4-5(Wet/Dry) (EN ISO 105x12)

Noppning: 4 (EN ISO 12945-2)

Miljömärkt: EU Ecolabel, Oeko-Tex® Standard 100, 100% fri från tungmetaller. Fabriksprocess - i enighet med ISO 14001

Design: Inger Mosholt Nielsen

Producerad i: Litauen

Rengöring: Professionell städning (för ytterligare information se Gabriels rengöringsguide - www.gabriel.dk)



NT60999

OCEANIC (CAMIRA) - PRISGRUPP 3

Oceanic är tillverkat av 100% återvunnet polyestergarn post-consumer där 90% skapas av plastflaskor efter konsument som avleds från deponi och 10% är återvunnen marinplast (från marint skräp). Det är ett tyg som fötts ur SEAQUAL Initiative utformat för att bekämpa havsplastföroreningar och uppnå en avfallsfri miljö. Oceanic har en tvåfärgad diagonal struktur med en matt yta och mjuk beröring.

Komposition: 100% post-consumer återvunnen polyester, inklusive 50% SEAQUAL garn

Vikt: 497 g/m2 ±5%

Slitstyrka: >100 000 Martindale (EN ISO 12947-2)

Brandhärdighet: BS EN 1021: 1-2 (Cigarette & match), BS 7176 Low, BS 7176 Medium Hazard med EnviroFlam5, CA TB 117-2013

Ljusäkthet: 5 (EN ISO 105 - B02: 2013)

Gnidäkthet: 4/4 (Wet/Dry) (EN ISO 105X12)

Noppning: 4 (EN ISO 12945-2)

Miljöfakta: EU Ecolabel, Oeko-Tex® Standard 100, Indoor Advantage™ "Gold", icke-metalliska färgämnen, ISO 14001 certified company.

Design: Camira Design Studio

Producerad i: UK

Rengöring & desinfektion: Tvättbar vid 60 ° C och blekmedel ren (För ytterligare information följ Camiras rengöringsriktlinjer - www.camirafabrics.com)

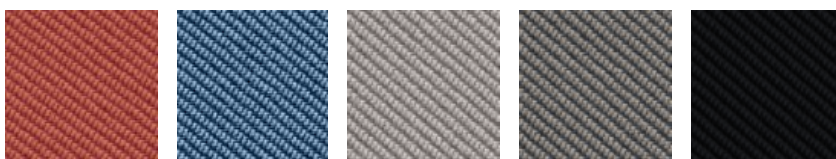

OCI012

OCI011

OCI014

OCI008

OCI001

PUXX 1 (ONIRO) - PRISGRUPP 3

Puxx 1 är ett slätt polyuretanläder med en mjuk touch som är lätt att rengöra och desinficera. Det är 100% vattentätt, antibakteriellt och svampdödande och resistent mot blod och urin. Att vara stark, hållbar och lätt att underhålla gör den väl lämpad för miljöer med höga rengöringskrav.

Komposition: Coating: 100% Polyurethan med en bomull/polyester backing.

Vikt: 520 g/m²

Slitstyrka: 300 000 Martindale (EN 530-2 (2010))

Brandhårdighet: BS EN 1021: 1-2 (Cigarett & tändsticka), CA TB 117-2013, BS 5852:2006 Crib 5, IMO 2010 FTP Code Annex 1 part 8

Ljusåktthet: 6-7 (EN ISO 105-B02)

Gnidåktthet: 4-5/4-5 (Wet/Dry) (EN ISO 105X12.2016)

Miljöfakta: Oeko-Tex® Standard 100, 100% fri från tungmetaller och skadliga kemikalier. ISO 14001 certifierat företag

Design: Oniro Design team

Producerad i: Belgien

Rengörning: Alkohol, väteperoxid & klorlösningar. Använd aldrig lösningsmedel. För mer info kontakta leverantör www.oniro.com

PUxx 1 är ej tillgänglig för HÅG Conventio modeller 9510/9511.



PU215816

ILLUSION (NEVOTEX) - PRISGRUPP 4

Illusion är ett motståndskraftigt syntetiskt läder med en polyuretan (PU) beläggning på en bomullsunderlag som är lätt att hålla rent. Den har en halvmatt yta med en mjukt kornad struktur och rekommenderas att användas i miljöer med höga rengöringskrav.

Komposition: Coating: 100% Polyurethane, Backing: 100% Cotton

Vikt: 340 g/lm

Slitstyrka: 500 000 Martindale (EN ISO 5470-2:2003)

Brandhårdighet: BS EN 1021: 1-2 (Cigarett & tändsticka), CA TB 117-2013, BS 5852:2006 Crib 5, DiN 4102-1B2:1998 (B2), IMO 2010 FTP Code Annex 1 part 8

Ljusåktthet: >7 (EN ISO 105-B02)

Gnidåktthet: 4-5/4-5 (Wet/Dry) (EN ISO 105X12.2016)

Ytmotstånd: 4-5 (EN12720)

Miljöfakta: Oeko-Tex® Standard 100, Fri från tungmetaller och skadliga kemikalier, ISO 14001 certifierat företag

Design: Nevotex Design team

Producerad i: Belgien

Rengörning: Alkohol (75%), väteperoxid & klor. För specifika rekommendationer vänligen kontakta www.nevotex.com

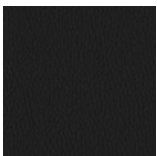

ILU110

SIRDAL (GU) - PRISGRUPP 4

Sirdal är en del av 100% Norsk ulls trio Sirdal, Suldal och Setesdal. Dessa tyger har en unikt kort resa genom alla delar av processen - 100% ren norsk ull tillverkad i Norge. Norsk ull med sin motståndskraft och hållbarhet visar sig genom dess tydliga strukturer som har en äkthet tillsammans med en chic och modern komfort.

Sammansättning: 100% Virgin norsk ull

Weight: 800 g/m

Slitstyrka: 56 000 Martindale (EN ISO 12947-2)

Brandhårdighet: FTP code: IMO MSC 307(88) Annex 1 part 8

Ljusäktethet: 5-7 (EN ISO 105 - B02)

Gnidäktethet: 4/4-5 (Wet/Dry) (EN ISO 105x12)

Noppning: 3-4 (EN ISO 12947-2)

Miljömärkt: Lokalt producerad, 100% fri från tungmetaller, ISO 14001 certifierat företag

Design: GU design team/Ragnhild Nordhagen, Flokk Design team/Pernille Stoltze

Producerad i: Norge

Rengörning: Professionell städning (för mer info följ GU's guide - www.gu.no)

Sirdal är inte tillgänglig för HÅG Capisco Puls modeller 8001/8010.



SULDAL (GU) - PRISGRUPP 4

Suldal är ett melanetyg, en del av 100% Norsk ulls trio Sirdal, Suldal och Setesdal. Dessa tyger har en unikt kort resa genom alla delar av processen - 100% ren norsk ull tillverkad i Norge. Norsk ull med sin motståndskraft och hållbarhet visar sig genom dess tydliga strukturer som har en äkthet tillsammans med en chic och modern komfort.

Sammansättning: 100% Vrgin norsk ull

Vikt: 510 g/lm

Slitstyrka: 56 000 Martindale (EN ISO 12947-2)

Brandhårdighet: BS EN 1021: 1-2 (Cigarette & match), IMO FTP code 2010: Part 8

Ljusäktethet: 5-7 (EN ISO 105 - B02)

Noppning: 3-4 (EN ISO 12947-2)

Gnidäktethet: 4/4-5 (Wet/Dry) (EN ISO 105x12)

Miljömärkt: EU Ecolabel, Lokalt producerad, biologiskt nedbrytbar, 100% fri från tungmetaller, ISO 14001 certifierat företag

Design: GU Design Team/Ragnhild Nordhagen, Flokk Design Team/Pernille Stoltze

Producerad i: Norway

Rengörning: Professionell kemtvätt (för mer info se GU's rengöringsguide - www.gu.no)

Suldal är inte tillgänglig för HÅG Capisco Puls modeller 8001/8010.

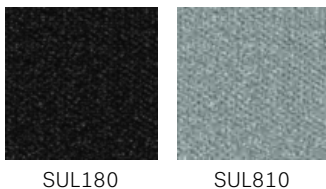

STEELCUT TRIO 3 (KVADRAT) - PRISGRUPP 4

Steelcut Trio 3 är ett hårt borstade ull och polyamidvävt tyg, gjort med tre olikfärgade garn. Färgerna och specialväven skapar en tredimensionell yta där färgerna ser ut att skifta beroende på vilken vinkel de ses ifrån.

Sammansättning: 90% ull, 10% polyamid

Vikt: 770g/lm

Slitstyrka: 100 000 Martindale (EN ISO 12947-2)

Brandhårdighet: BS EN 1021: 1-2 (Cigarette & match, AS/NZS 3837, Class 2, BS 5852 Crib 5, BS 5852 part 1, BS 5852 ignition source 3, DIN 4102 B2, ÖNORM B1/Q1,), IMO FTP Code 2010 Part 8, NF D 60 013, NFPA 260, UNI 9175 1IM, CA TB 117-2013

Ljusäktethet: 6-7 (EN ISO 1-8)

Gnidäktethet: 3-5/4-5 (Wet/Dry) (EN ISO 105x12)

Noppning: 4 (EN ISO 12945-2)

Miljömärkt: EU Ecolabel, 100% fri från tungmetaller, ISO 14001 certifierad företag, GREENGUARD Gold

Design: Frans Dijkmeijer, Giulio Ridolfo (uppdaterade färger)

Producerad i: UK

Rengörning: Professionell kemtvätt (för mer info följ Kvadrats rengöringsguide - www.kvadrat.dk)

Steelcut Trio 3 är inte tillgänglig för HÅG Capisco Puls modeller 8001/8010.

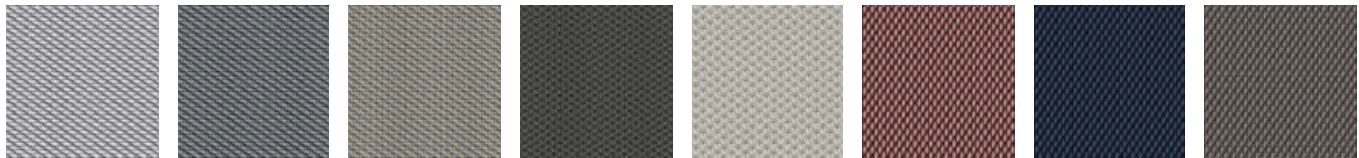

STT133

STT153

STT253

STT383

STT213

STT645

STT796

STT276

STEELCUT 3 (KVADRAT) - PRISGRUPP 4

Steelcut 3 är ett enfärgat starkt kammat ull- och polyamidvävt tyg som kombinerar hållbarhet, mjuk touch och färgdjup. Konstruktionen skapar en tredimensionell yta som liknar små pyramider eller stålpunkter. Trots sin komplexa vävteknik har den ett enkelt och exakt uttryck.

Komposition: 90% borstad ny ull, 10% polyamide

Vikt: 825 g/lm

Hållbarhet: 100 000 Martindale (EN ISO 12947-2)

Brandhårdighet: BS EN 1021: 1-2 (Cigarette & match, CA TB 117-2013, BS 5852 Crib 5 (with treatment), BS 5852 part 1, IMO FTP Code 2010 Part 8, NF D 60 013, NFPA 260, UNI 9175 1IM, ÖNORM B1/Q1, AS/NZS 3837 Class 2, ASTM E84 Class A Unadhered, ASTM 84 Class B Adhered

Ljusäktethet: 6 (EN ISO 105-B02)

Gnidäktethet: 3-5/4-5 (Wet/Dry) (EN ISO 105X12)

Noppning: 3-4 (EN ISO 12945-2)

Miljöfakta: EU Ecolabel, 100% fri från tungmetaller, ISO 14001 certifierat företag, GREENGUARD Gold

Design: Frans Dijkmeijer, Giulio Ridolfo (uppdaterad färgställning)

Producerad i: United Kingdom

Renhållning: Professionell kemtvätt med tetrakloretylen, normal process (För mer info följ Kvadrat´s renhållningsguide - www.kvadrat.dk)

Steelcut Trio 3 är inte tillgänglig för HÅG Capisco Puls modeller 8001/8010.



STT190

STT655

PALOMA SOFT (WOLLSDORF) - PRISGRUPP 6

Semianilinskin av hög kvalitet. Alla våra standardfärger från Paloma har en speciell finish som tillför en extra mjuk känsla av lädret. Den har utmärkt friktion och andnings egenskaper. Ytan kan uppvisa små ärr eller märken som är resultatet av bl.a insektsbett. Detta bekräftar att produkten är naturlig och att det är en del av dess karaktär.

Brandhärdighet: BS EN 1021: 1&2 (Cigarett & tändsticka), BS 5852 Crib 5, IMO MSC 307(88) Annex 1 part 8

Ljusäkthet: 6 (EN ISO 105-B02)

Gnidning: Vät 80/4 - Torr 1000/4 - Fuktig 50/4 - ISO11640

Finish vidhäftning: ≥ 2.5 N/CM - ISO 11644

Rivstyrka: ≥ 20 N DIN EN ISO 3377-1

Miljömärkt: behandlat utan användning av kromsalter. BlueAngel, ECO₂L-certifierad, ISO 14001 certifierad företag

Producerad i: Österrike

** Djurens välbefinnande ** Alla hudar är biprodukter från kött- och mejeriindustrin, använder endast hudar från friska och oskadade djur. Följande europeiska standarder som ett minimum och "Fem friheter" för boskap enligt FAWC (Farm Animal Welfare) råd

Rengörning: Följ guiden för skinn hos vår leverantör

Paloma Soft är inte tillgänglig för HÅG Tion modell 2160 och HÅG Conventio Wing.

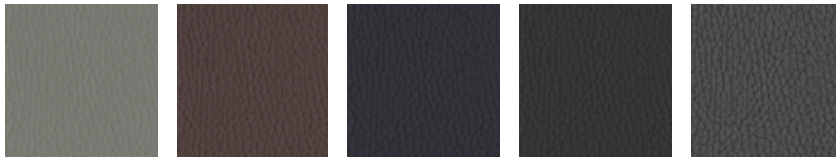

ATG55115

ATG55130

ATG55185

ATG56100

ATG55206

ELMOSOFT (ELMO) - PRISGRUPP 7

Elmosoft är ett kromfritt halvanilinkornsläder av högsta kvalitet från skandinavisk boskap. Den är mjuk och följsam med en enastående komfort och hållbarhet. Synliga insektsbett och ärr från läkta sår bidrar till lädrets autentiska kvalitet och karaktär.

Tjocklek: 1.1-1.3 mm

Brandhärdighet: BS EN 1021: 1-2 (Cigarette & match), BS 5852 Crib 5, CA TB 117-2013, DIN 4102 -1 (B1), IMO 2010 FTP Code Part 8 (IMO652), UNI 9175, Önorm B 3825, UNI 9175

Ljusäkthet: 6 (EN ISO 105-B02)

Gnidäktthet: Wet 80/4 - Dry 2000/4 - Sweat 50/4 - ISO 11640

Finish-vidhäftning: ≥ 2 N/cm - ISO 11644

Rivstyrka: ≥ 20 N/cm DIN 53329-A

Miljöfakta: Fri från tungmetaller, garvade utan att använda kromsalter, ISO 14001-certifierat företag, Ren vattengarvningsteknik med biologiskt vattenreningsverk och 100% CO₂-neutral på energi.

Djurskydd: Alla hudar är biprodukter från kött- och mejeriindustrin med spårbarhet tillbaka till gården, i enlighet med strikta bestämmelser om djurens välbefinnande i enlighet med nationella och internationella normer som de som utfärdats av Världshälsorganisationen (6 djurskyddsfriheter)

Producerad i: Sverige

Rengöring: (Följ våra leverantörers riktlinjer - www.elmoleather.com)

Elmosoft är inte tillgängliga för HÅG Conventio Wing.



EL99999

EL33004

EL93068

Curated Fabric & Colour Collection

FLOKK & KVADRAT CURATED COLLECTION

Flokk & Kvadrat Curated Collection är en noggran utvald kollektion av tyger och fäger som är utvalda för att tillföra fler val och inspirerande val för kunden. Kollektionen består av fyra olika sortiment av tyger i olika färger och texturer - varje med tydlig känsla och uttryck. Tygerna och färgernas mångfald reflekterar design och kvalitet och möter dom tekniska och miljökrav som finns för kontorsinredning och offentliga platser. För teknisk specefikation, produkt beskrivning och färgöversikt se hemsidan och färgkort.

Curated tyger och färger i prisgrupp 3:

- **Atlas:** 131, 461, 501, 531, 571, 671, 731, 781, 911, 981
- **Re-Wool:** 128, 198, 448, 458, 558, 568, 628, 648, 718, 758, 768, 858

Curated tyger och färger i prisgrupp 4:

- **Melange Nap:** 111, 171, 191, 211, 241, 371, 411, 521, 651, 751, 911, 951

Curated tyger och färger i prisgrupp 5:

- **Twill Weave:** 190, 280, 430, 530, 780, 940, 990

För mer information besök vår hemsida: [Flokk and Kvadrat curated Collection](#)



Extended Fabric & Colour Collection

Med minimum 5 års garanti

Om du inte kan hitta det du söker i någon av våra Standard eller Curated kollektioner erbjuder vi ett omfattande urval i vår Extended collection. Vi erbjuder 10 års garanti på Xtreme, Cura, Oceanic, Focus, Focus Melange, Select, Capture, Sirdal, Suldal, Steelcut Trio 3, Steelcut 3, Nexus, Paloma och Elmosoft. Vi erbjuder 5 års garanti på våra polyurethan täckta tyger Illusion och PUxx 1. För mer detaljer vänligen se vår garanti på sid. 4. Leveranstid från fabrik på våra Extendedtyger är vanligtvis 25 - 30 arbetsdagar förutsatt att tyget finns i lager hos leverantören.



| LEVERANTÖR/ KOLLEKTION | PRIS- GRUPP | LEVERANTÖR/ KOLLEKTION | PRIS- GRUPP | LEVERANTÖR/ KOLLEKTION | PRIS- GRUPP |
|--|----------------|----------------------------------|----------------|---|----------------|
| Camira Fabrics - www.camirafabrics.com | | GU - www.gu.no | | Ludvig Svensson - www.ludvigsvensson.com | |
| 24/7+ ⁵⁾ | 3 | Amdal ⁵⁾ | 4 | Balance ⁵⁾ | 5 |
| 24/7 Flax ⁵⁾ | 3 | Bardal | 4 | Debut ⁵⁾ | 5 |
| Blazer | 3 | Gandal+ ⁵⁾ | 4 | Heritage Blend | 4 |
| Craggan Flax ⁵⁾ | 4 | Heidal ⁵⁾ | 4 | Heritage Botany | 4 |
| Era | 3 | Hemsedal ⁵⁾ | 5 | Heritage Botany | 4 |
| Gravity | 3 | Herringdal | 4 | Heritage Medio | 4 |
| Main Line Flax | 3 | Morgedal ⁵⁾ | 4 | Heritage Tailor | 4 |
| Nexus ¹⁾ | 3 | Redal ⁵⁾ | 4 | Heritage Tuck | 4 |
| Oceanic ¹⁾ | 3 | Romsdal | 4 | Khaki (Trevira CS) | 3 |
| Sprint | 3 | Setesdal ⁵⁾ | 4 | Semi ⁷⁾ | 3 |
| Synergy | 3 | Sirdal ^{1) 5)} | 4 | Step ⁵⁾ | 4 |
| Urban | 3 | Suldal ^{1) 5)} | 4 | | |
| Xtreme ¹⁾ | 3 | | | Nevotex - www.nevotex.se | |
| | | Hornschuch - www.skai.com | | Antistatic synthetic leather (vinyl) ³⁾ | 3 |
| | | Evida (vinyl) ^{5) 6)} | 3 | Illusion ¹⁾ (polyurethane) | 4 |
| Elmo - www.elmoleather.com | | Kvadrat - www.kvadrat.dk | | Oniro - www.oniro.nl | |
| Elmosoft ^{1) 9)} | OR | Atlas ²⁾ | 3 | PUxx 1 ^{1) 10)} (polyurethane) | 3 |
| Elmosoft Piqué ^{5) 9)} | OR | Canvas 2 | 4 | PUxx 2 ¹⁰⁾ (polyurethane) | 3 |
| Gabriel - www.gabriel.dk | | Clara 2 | 4 | Spradling - www.spradling.eu | |
| Breeze Fusion | 4 | Coda 2 ⁵⁾ | OR | Dolce (polyurethane) ⁸⁾ | 4 |
| Capture ¹⁾ | 3 | Divina 3 ⁵⁾ | 5 | Valencia (vinyl) ⁵⁾ | 3 |
| Comfort+ (polyester & polyurethane) ³⁾ | 5 | Divina MD | 5 | | |
| Connect ⁵⁾ | 3 | Divina Melange 3 | 5 | Vescom - www.vescom.com | |
| Crisp | 3 | Fiord 2 | 4 | Gamut | 4 |
| Cura ¹⁾ | 3 | Foss | 5 | | |
| Fame | 3 | Hallingdal 65 ⁵⁾ | 5 | Wollsdorf - www.wollsdorf.com | |
| Focus ¹⁾ | 3 | Jaali | 5 | Paloma ^{7) 9)} | OR |
| Focus Melange ¹⁾ | 3 | Melange Nap ^{2) 5)} | 4 | | |
| Gaja C2C | 3 | Raas ⁵⁾ | 5 | | |
| Gaca Classic | 3 | Razzle Dazzle | 6 | 1) Ej standard färger | |
| Go Check (Trevira CS) | 3 | Remix 3 ³⁾ | 4 | 2) Ej curated färger | |
| Harmony | 3 | Re-Wool ²⁾ | 3 | 3) Ej tillgänglig för HÅG Tribute | |
| Morph | 3 | Sisu ⁴⁾ | 6 | 4) Endast för HÅG Tion och HÅG Capisco | |
| Select ¹⁾ | 2 | Steelcut 3 ^{1) 5)} | 4 | 5) Ej tillgänglig för HÅG Capisco Puls 8001, 8010 | |
| Step (Trevira CS) | 3 | Steelcut Trio 3 ^{1) 5)} | 4 | 6) Ej tillgänglig för HÅG Inspiration | |
| Step Melange (Trevira CS) | 3 | Sunniva | 5 | 7) Ej tillgänglig för HÅG Tion 2160 | |
| | | Tonus 4 ⁵⁾ | 5 | 8) Ej tillgänglig för HÅG Capisco Puls 8002, 8020 | |
| | | Twill Weave ^{2) 5)} | 5 | 9) Ej tillgänglig för HÅG Conventio Wing | |
| | | | | 10) Ej tillgänglig för HÅG Conventio 9510, 9511, 9512 | |
| | | | | OR = On request (På förfrågan) | |

HÅG SEAT/BACK COLOURS & MATERIALS – MATRIX



| | HÅG Tion 2100/2140/2160 | HÅG Tion 2200/2240 | HÅG Celi 9100/9140/9160 | HÅG Celi 9200/9240 | HÅG Capisco Puls | HÅG Conventio Wing |
|---------------------------|----------------------------|-----------------------|----------------------------|-----------------------|------------------|--------------------|
| Moss (RAL 6013) | ● * | | | | ● | |
| Rosehip | | | | | ● | |
| Blush (RAL 040 50 30) | ● * | | | | | |
| Chestnut (RAL 8015) | ● * | | ● * | | | |
| Brown (Snow Plough) | ● ** | | ● ** | | ● ** | |
| Crowberry (RAL 5011) | ● * | | ● * | | | |
| Blueberry | | | | | ● | |
| Haryes† | ● * | | | | | |
| Mist (RAL 7047) | ● * | | | | | |
| Sand | | | | | ● | |
| Slate (RAL 7012) | | | ● * | | | |
| Light grey | | | | | ● | |
| Clay | | | | | ● | ● |
| White (RAL 9003) | | | | | ● | ● |
| Black (RAL 9005) | ● * | | ● * | | ● * | ● |
| Sea Green | | | | | | ● |
| Red | | | | | | ● |
| Ash wood | | ● | | | | |
| Natural Ash - wood veneer | | | | ● | | |

* Recycled PP

** Recycled PP from Snow Plough markers. Colour variations between batches may occur.

HÅG FRAME COLOURS – MATRIX



| | HÅG Tion | HÅG Celi | HÅG Capisco Puls | HÅG Capisco | HÅG Conventio Wing |
|----------------------------|----------|----------|------------------|-------------|--------------------|
| Moss Grey (RAL 6013) | ● | | ● | ● | |
| Blush Rose (RAL 040 50 30) | ● | ● | ● | ● | |
| Blueberry | | ● | | | |
| Silver (RAL 9006) | ● | ● | ● | ● | ● |
| Raw | | ● | | | |
| White (RAL 9016) | ● | | ● | ● | |
| Black (RAL 9005) | ● | ● | ● | ● | ● |
| Polished Aluminium | ● | | ● | ● | |
| Tumbled Aluminium | ● | | | | |



Flokk är marknadsledande inom design, utveckling och produktion av kontorsmöbler i Europa med ett starkt fäste i Nordamerika. Vi är stolta ägare av varumärkena HÅG, Offecct, Giroflex, RH, Profim, Stylex, 9to5 Seating, Connect och Malmstolen. Ett strukturerat fokus på miljö genom flera årtionden har gjort oss till en ledande producent av hållbara möbler.

Vårt huvudkontor är i Oslo. produktionsenheter i Röros (Norge), i Koblenz (Schweiz), i Nässjö (Sverige), i Turek (Polen), Huddersfield (UK), Delanco NJ (USA) och i Hawthorne (USA). I tillägg har vi säljkontor i Norge, Sverige, Danmark, Tyskland, Belgien, Holland, UK, Frankrike, Schweiz, Singapore, USA, Canada, Kina och Australien. Våra produkter säljs i över 80 länder världen över. Mer än 1800 anställda jobbar tillsammans mot Flokks vision: Inspire great work.

Flokk AB

Showroom Försäljning

Box 17198 | 104 62 Stockholm
Rosenlundsgatan 40, trapphus B 3 tr.
118 53 Stockholm

Showroom & Produktion

Vallgatan 1 | Box 294 | 571 23 Nässjö
Tel: 0380-55 53 00 | Fax: 0380-182 85
Email: inof-se@flokk.com
Web: www.flokk.com

VERSION 2 – April 2024

Framsida

Stolsmodell: HÅG Capisco 8106

Foto: Margaret M. de Lange