



Prislista 2024
SEK-Brutto, ex. moms
Sverige
Med reservation för tryckfel

Prislista 2024



II

SENAB

Färgmarkeringar och/eller symboler för hållbara alternativ i prislistan:

Mörkgrön markering eller symbol

Miljömärkt produkt – Möbler där hela den sammansatta varan har en typ 1 miljömärkning enligt ISO 14024 med Svanen, Möbelfakta, EU Ecolabel eller annan likvärdig märkning.

Ljusgrön markering eller symbol

Hållbarhetsmärkt produkt eller beståndsdel – Möbler där hela eller delar av den sammansatta varan är hållbarhetsmärkt, exempelvis med FSC, EU Ecolabel eller OEKO-TEX®. Leverantören ska kunna ge mer detaljerad information om vilka delar eller variationer som är hållbarhetsmärka vid begäran.

Orange markering eller symbol

Klimatberäknad produkt – Produkt med dokumenterad miljövarudeklaration (EPD) enligt ISO 14025.

Lila markering eller symbol

Produkt med återvunnet eller förnybart material (enligt definitionerna i ISO 14021). Leverantören ska kunna ge information om andel (%) återvunnet och/eller förnybart (biobaserat) vid begäran. Märkning av återvinningsbart material utgår.

Blå markering eller symbol

Demonterbar produkt – Produkt som är demonterbar till olika komponenter och beståndsdelar som i första hand möjliggör återbruk och i andra hand materialåtervinning när produkten nått sin fulla livslängd. Produkten ska vara designad för renovering, det vill säga att det ska vara enkelt att reparera och byta ut moduler, komponenter och beståndsdelar som slits över tid. Exempelvis ska ytskikt, som bordsskivor, textil och stoppning kunna tas isär, avlägsnas och ersättas med hjälp av vanligt förekommande manuella verktyg, ej specialverktyg. Enklare reparationer och utbytesarbeten ska kunna utföras av en lekman. Om det krävs fackmanakunskap för mer avancerade arbeten ska det framgå av anvisningarna som leverantören ska kunna ge vid begäran. Anvisningarna ska innehålla en sprängskiss, steg för steg beskrivning inklusive vilka verktyg som krävs samt hur möbelns ingående delar bör källsorteras.



Jonas Ihreborn

För oss kommer möblerna till sin fulla rätt när man kombinerar form med funktion. Med detta i åtanke skapar vi pragmatiska, tidlösa och kvalitetsmässiga produkter för en hållbar framtid.

Jonas Ihreborn är den tredje generationen av möbeltillverkare. Vi är ett familjeföretag som håller våra värderingar och personliga engagemang högt.

Våra möbler tillverkas i vår egen fabrik i Värnamo, Småland, i Gnosjöandans centrum med en närhet till våra lokala underleverantörer. Det innebär att vi har kontroll över hela tillverkningsprocessen och dess arbetsmiljö, vilket bidrar till en hållbar utveckling med miljömedvetenhet och rättvisa arbetsförhållanden.

Med vår gedigna erfarenhet och kunskap genom hela produktionsflödet, samt egen prototypverkstad, är vi tillräckligt små för att vara flexibla men samtidigt stora nog att hantera projekt med korta leveranstider världen runt.



PRISIISTA 2024
SEK Brutto, ex. moms
Sverige

Med reservation för tryckfel

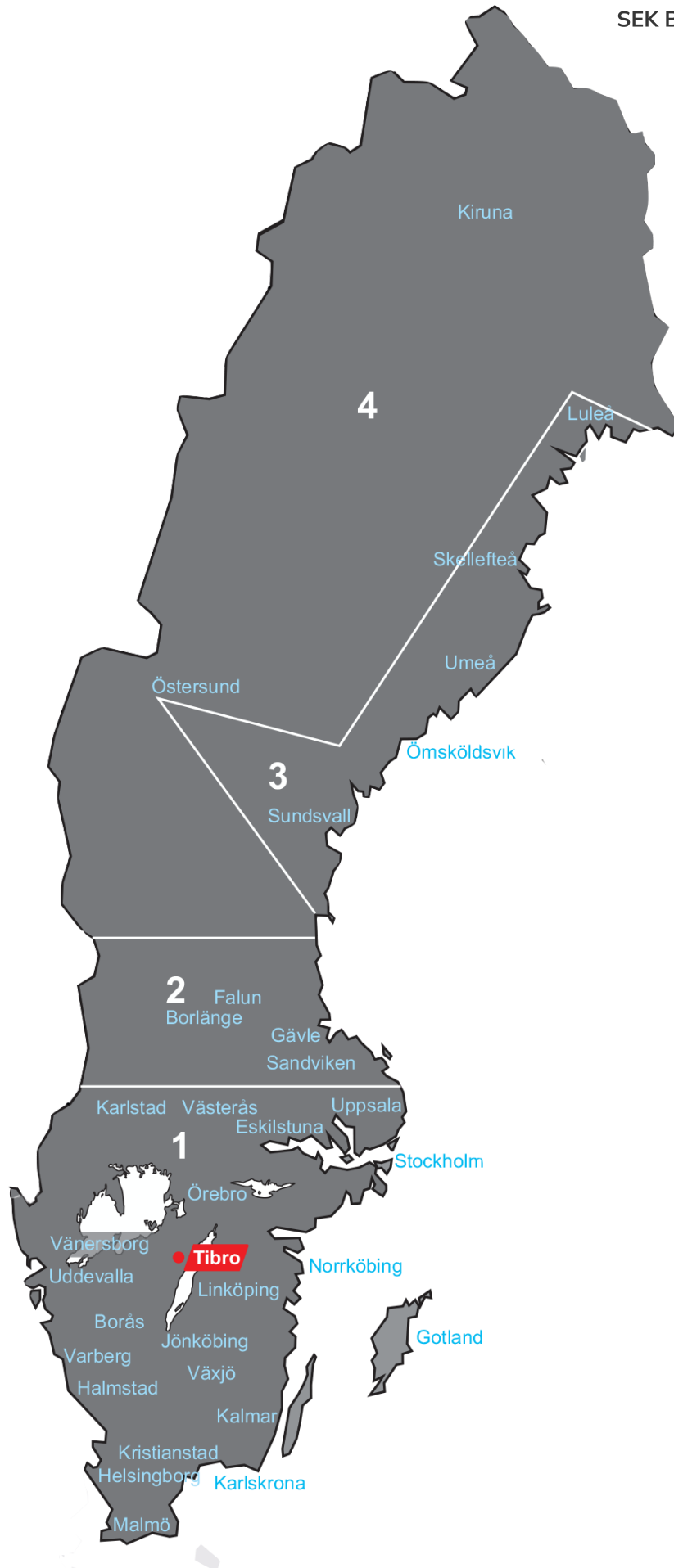



Kontakt

Adress: Expovägen 5
331 42 Värnamo, Sweden
Öppettider: Mån-Fre: 08.00-16.00
Lunchstängt: 12.00-12.30

Tel: +46 (0)370-35 50 00
E-mejl: info@ihreborn.se
Order: order@ihreborn.se
Faktura: faktura@ihreborn.se

Huvudkontor

Position	Namn	Direktnummer	E-mejl
VD & Designansvarig	Jonas Ihreborn	+46 (0)370-35 50 10	jonas@ihreborn.se
Administration / Ekonomi	Martina Ihreborn	+46 (0)370-35 50 11	mi@ihreborn.se
Order & Kundsupport		+46 (0)370-35 50 20	order@ihreborn.se
Logistik		+46 (0)370-35 50 16	ji.logistic@ihreborn.se

Försäljning & Marknad

Sverige - Nord / Stockholm / Export	Eric Nilsson	+46 (0)70-895 38 75	eric@ihreborn.se
Marknad / KAM	Jonas Ihreborn	+46 (0)70-852 31 66	jonas@ihreborn.se

Din Kontakt

Showroom Stockholm

Högbergsgatan 99
118 54 Stockholm, Sweden
showroom@ihreborn.se
Eric Nilsson | eric@ihreborn.se | +46 (0)70 895 38 75



Blob Lounge

Helene Tiedemann - 2015

EN 16139:2013

Trästomme med gummiresårband i sitsen. Stoppning i formgjuten högelastisk kallskum och polyesterfiber. Bord i svart pulverlackad metall och skiva i MDF med linoleum topp.



Modell	Bredd	Djup	Höjd	Sitthöjd	Sittdjup	kg	m ³	Tyg	1	2	3	4	5
Pall	81	81	40	40	-	18	0,3	2,7 m	6 920	7 940	8 760	10 255	13 295
1-sits	81	100	70	40	65	28	0,8	3,4 m	11 365	13 020	14 315	16 765	21 685
Hörn	100	100	70	40	65	38	1,0	4,1 m	15 200	17 445	19 145	22 345	28 880
Fåtölj	119	100	70	40	65	48	1,0	5,1 m	18 670	21 325	23 435	27 380	35 365
Pall 30°	81/39	81	40	40	-				6 920	7 940	8 760	10 255	13 295
1-sits 30°	81/39	100	70	40	65	24			11 365	13 020	14 315	16 765	21 685

Tillbehör	Bredd	Djup	Höjd	Kg	m ³	Pris/st
Bord 83x83	83	83	35			11 585
Bord 83x41	43	83	35			9 315
Bord 30°	66/25	85	35			9 900
Bord 83x83 med lampa	83	83	35/129			20 955
Bord 83x41 med lampa	43	83	35/129			18 680
Bord 30° med lampa	66/25	85	35/129			19 265
Plejd trådlös med dim tillägg						1 250
Powerdot Midi, USB-A 10W black						1 275
Powerdot Midi, USB-C 30W black						1 460
Kopplingsbeslag						250

Blobserien är en sektionsmöbel med genrös sittkomfort och många kombinationsmöjligheter. Ryggdelen är liksidig vilket möjliggör användning från två håll. För Powerdot ingår montering. Andra produkter från Forming Funktion (fd Kondator) kan bli monterat mot förfrågan. Lampan är förberedd med E27 sockel och för dimbar led. Ljuskälla ingår ej. Plejd fjärrstyrning mot en tilläggsavgift.



Prislista 2024
SEK Brutto, ex. moms
Sverige

Med reservation för tryckfel





Blob Mini

EN 16139:2013

Helene Tiedemann - 2020

Trästomme med gummiresårband i sitsen. Stoppning i formgjutet höglastisk kallskum och polyesterfiber. Bord i svart pulverlackad metall och skiva i MDF med linoleum topp.



Prislista 2024
SEK Brutto, ex. moms
Sverige
Med reservation för tryckfel

Modell	Bredd	Djup	Höjd	Sitthöjd	Sittdjup	kg	m ³	Tyg	1	2	3	4	5
Pall	66	66	46	46	-	14	0,3	1,6 m	6 035	6 895	7 600	8 915	11 840
1-sits	66	83	75	46	52	25	0,7	2,5 m	9 895	11 320	12 455	14 590	19 305
Hörn	83	83	75	46	52	35	0,9	3,3 m	13 225	15 175	16 675	19 440	25 705
Pall 30°	66/31	66	46	46	-				6 035	6 895	7 600	8 915	11 840
1-sits 30°	66/31	83	75	46	52	23			9 895	11 320	12 455	14 590	19 305

Tillbehör	Bredd	Djup	Höjd	Kg	m ³	Pris/st
Bord 68x68	68	68	41			9 990
Bord 68x34	34	68	41			8 140
Bord 30°	59/25	70	41			9 060
Bord 68x68 med lampa	68	68	41/135			19 360
Bord 68x34 med lampa	34	68	41/135			17 510
Bord 30° med lampa	59/25	70	41/135			18 425
Plejd trådlös med dim						1 250
Powerdot Midi, USB-A 10W black					935-PM61	1 275
Powerdot Midi, USB-C 30W black					935-PM62	1 460
Kopplingsbeslag						250

Blob Mini är en mindre version av Blob Lounge med fastare sittkomfort, grundare djup och högre sitthöjd. För Powerdot ingår montering. Andra produkter från Forming Funktion (fd Kondator) kan bli monterat mot förfrågan. Lampan är förberedd med E27 sockel och för dimbar led. Ljuskälla ingår ej. Plejd fjärrstyrning mot en tilläggsavgift.

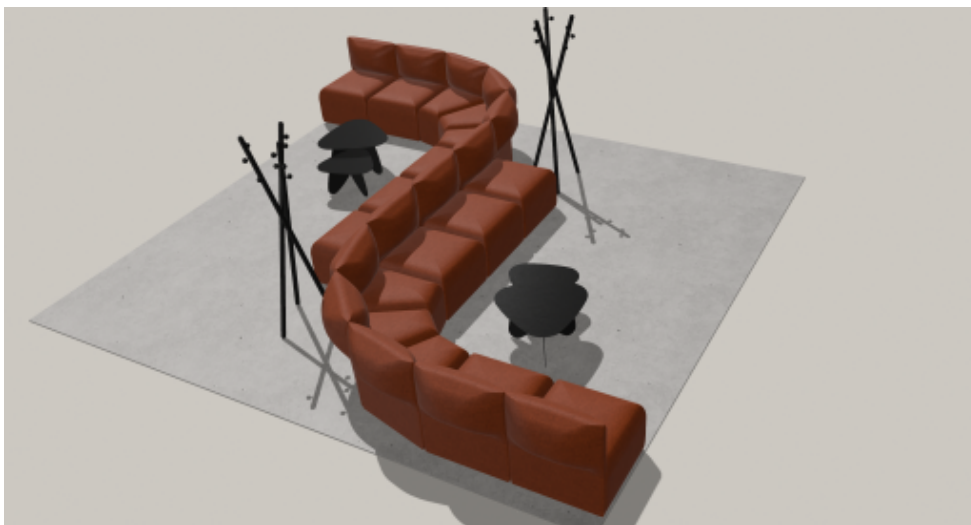

Prislista 2024
SEK Brutto, ex. moms
Sverige

Med reservation för tryckfel

Cosmo

EN 16139:2013

Håkan olsson & Kristoffer Jonsson - 2018

Svart pulverlackerad metallstomme.
 Stopning av högelastisk kallskum
 och fibervadd. Svarta bordskivor i
 genomfärgad MDF med topp i
 linoleum.



Modell	Bredd	Djup	Höjd	Sitthöjd	Sittdjup	kg	m ³	Tyg	1	2	3	4	5
Fåtölj	55	75	83	45	54	13	0,5	1,4 m	7 225	7 765	8 170	8 960	10 780
Soffa 2 -sits	150	75	83	45	54	31	1,5	4,1 m	13 955	15 735	17 175	19 830	25 840
Bänk 2 - sits	150	51	45			15	0,5	2,2 m	7 410	8 260	8 935	10 220	13 145
Bord runt ø60cm	62	60	64			12	0,4		4 705				
Lap-top bord	34	44	70			7	0,2		4 050				

Armledsbeklädning finns mot förfrågan.

Prislista 2024
SEK Brutto, ex. moms
Sverige

Med reservation för tryckfel

Facett

Folke Jansson - 1958

Trästomme med nozagfjädring.
Stopning av högelastisk polyeter och polyesterfiber. Svartlackerade träben.
Vid två olika tyger ändras tygåtgången.



Modell	Bredd	Djup	Höjd	Sitthöjd	Sittdjup	kg	m ³	Tyg	1	2	3	4	5
Kanapé	205	68	86	39	60	40	0,6	4,3 m	35 080	36 330	37 905	42 365	49 050

Fen ix

EN 16139:2013

Jonas Ihreforn - 1999 (omarbetad
2006)

Trästomme med nozagfjädring. Stopning av högelastisk polyeter och polyesterfiber. Formgjutna sittplymår i högelastiskt skum eller fjäderplymår med kallskumskärna. Facksydd ryggplymår med fyllning av fjäder och polyeter. Avtagbar klädsel. *5 ben.



Modell	Bredd	Djup	Höjd	Sitthöjd	Sittdjup	kg	m ³	Tyg	1	2	3	4	5
Fåtölj	90	90	80	46	55	20	0,4	4,3 m	13 675	15 555	16 625	19 090	24 970
Extra klädsel	-	-	-	-	-	-	-	-	4 095	4 690	5 110	6 170	8 060
2-sits	152	90	80	46	55	30	0,7	7,0 m	18 615	21 230	23 395	27 150	35 540
Extra klädsel	-	-	-	-	-	-	-	-	8 235	10 835	13 525	18 220	23 810
2½-sits	182	90	80	46	55	40	0,9	10,1 m	21 580	25 560	29 100	35 255	46 070
Extra klädsel	-	-	-	-	-	-	-	-	10 550	14 285	17 850	24 075	31 475

	214	90	80	46	55	50	1,1	9,2 m	23 965	27 460	30 385	35 410	46 305
3-sits, 3 plymår													
Extra klädsel	-	-	-	-	-	-	-	-	10 795	14 530	19 780	25 910	33 835
3-sits, 2 plymår	214	90	80	46	55	50	1,1	10,2 m	23 635	27 460	30 780	36 500	47 685
Extra klädsel	-	-	-	-	-	-	-	-	11 295	15 095	18 985	25 910	33 835
3½-sits	257	90	80	46	55	60	1,3	12,7 m	28 025	32 745	36 980	44 300	57 860
Extra klädsel	-	-	-	-	-	-	-	-	13 525	18 350	23 355	32 225	41 580
4-sits *	274	90	80	46	55	70	1,5	11,5 m	30 230	34 535	38 030	44 075	57 580
Extra klädsel	-	-	-	-	-	-	-	-	13 415	18 085	23 635	29 970	42 900
1½-del, ett armstöd	90	90	80	46	55	17	0,5	5,3 m	12 580	14 550	16 275	19 245	25 140
Extra klädsel	-	-	-	-	-	-	-	-	5 505	7 520	9 570	13 150	17 215
1½-del utan armstöd	76	90	80	46	55	18	0,5	3,6 m	11 255	13 260	15 160	18 195	23 920
Extra klädsel	-	-	-	-	-	-	-	-	4 960	6 775	8 610	11 840	15 490
2-del, ett armstöd	137	90	80	46	55	25	0,6	6,0 m	17 255	19 555	21 360	24 510	32 045
Extra klädsel	-	-	-	-	-	-	-	-	7 475	9 725	11 970	16 015	20 905
2-del utan armstöd	123	90	80	46	55	26	0,6	5,3 m	15 990	18 305	20 230	23 485	30 820
Extra klädsel	-	-	-	-	-	-	-	-	6 730	8 760	10 795	14 420	18 830
2½-del	167	90	80	46	55	35	0,8	10,1	20 380	23 855	26 935	32 305	42 245
Extra klädsel	-	-	-	-	-	-	-	-	9 610	13 480	18 655	27 805	32 265
2½-del utan armstöd	153	90	80	46	55	36	0,8	8,2 m	19 090	22 545	25 800	31 280	41 065
Extra klädsel	-	-	-	-	-	-	-	-	8 715	11 885	15 180	20 950	27 350
3-del, 3 plymår	199	90	80	46	55	45	1,0	9,2 m	22 740	25 860	28 420	32 855	42 945
Extra klädsel	-	-	-	-	-	-	-	-	9 680	12 800	15 925	21 520	28 135
3-del utan armstöd	185	90	80	46	55	46	1,0	7,9 m	21 410	24 550	27 305	31 825	41 615
Extra klädsel	-	-	-	-	-	-	-	-	8 695	11 535	14 355	19 375	25 340
3½-del	242	90	80	46	55	55	1,2	11,7 m	26 015	30 450	34 340	41 150	53 775
Extra klädsel	-	-	-	-	-	-	-	-	11 950	16 385	20 970	29 705	38 070
3½-del utan armstöd	228	90	80	46	55	56	1,2	10,8 m	24 685	29 180	33 200	40 125	52 555
Extra klädsel	-	-	-	-	-	-	-	-	10 750	14 770	18 875	26 735	34 250
Hörndel 90°	90	90	80	46	55	15	0,5	5,3 m	13 020	14 945	16 665	19 615	25 620
Extra klädsel	-	-	-	-	-	-	-	-	3 980	4 675	5 110	6 185	8 065
Divandel	91	160	80	46	125	35	0,6	7,6 m	18 370	21 210	23 570	27 720	36 240
Extra klädsel	-	-	-	-	-	-	-	-	8 500	11 295	14 200	19 245	25 140
Fotpall 55	55	70	43	-	-	10	0,2	2,0 m	7 645	8 415	8 980	9 940	12 975
Extra klädsel	-	-	-	-	-	-	-	-	3 060	3 460	3 780	4 345	7 785

Prislista 2024
SEK Brutto, ex moms
Sverige

Ben	Bredd	Höjd
Fenix ben i aluminium	ø4	15
Fenix ben i trä	4,5	15

Tillbehör	Tyg	1	2	3	4	5
Armstödsskydd par	1,5 m	1 445	1 855	2 380	3 040	3 980
Nackstöd 55 cm	55	3 015	3 280	3 495	3 890	4 675
Extra klädsel	-	765	1 050	1 445	1 975	2 655

Fenix Care

Fenix är med sin utmärkta ergonomi perfekt för miljöer inom vård och omsorg. Som tillval finns vätskydd i sits och rygg samt möjligheten att kostnadsfritt byta ut ordinarie ryggplymår mot fastare i kallskum för bättre stöd. samt möjligheten att kostnadsfritt byta ut ordinarie ryggplymår mot fastare i kallskum för bättre stöd. Vi tillhandahåller också vattentäta och miljövänligt antibakteriella tyger. Nedan visas kostnad för vätskydd per plymår/sittplats.

För modell	Sittplymår	Rygg
Fåtölj, 2-sits/del, 3-sits/del, 4-sits/del, Hörndel 90°, Fotpall 55	700	375
1½-sits/del, 2½-sits/del, 3½-sits/del, 3-sits med 2 plymår	765	395
Divandel	855	440



Filip

Jonas Ihreborn

Prislista 2024
SEK Brutto, ex. moms
Sverige

Med reservation för tryckfel

Trästomme med nozagfjädring.
Stopning av högelastisk polyeter och polyesterfiber. Fjäderplymåer med kallskumskärna i sits. Facksydd rygplymåer med fyllning av fjäder och polyeter. Klädsel med eller utan keder. Avtagbar klädsel. *5 ben.



Modell	Bredd	Djup	Höjd	Sitthöjd	Sittdjup	kg	m ³	Tyg	1	2	3	4	5
Fätölj	96	96	79	44	57	25	0,7	5 m	18 485	20 335	22 120	25 095	32 400
Extra klädsel	-	-	-	-	-	-	-	-	6 750	8 935	11 515	14 600	20 465
Loveseat	128	96	79	44	57	30	0,9	6,2 m	21 725	24 305	26 885	31 385	40 510
Extra klädsel	-	-	-	-	-	-	-	-	8 535	11 515	15 285	19 670	27 875
2½-sits mini	192	96	79	44	57	40	1,3	10,2 m	29 025	33 145	37 400	45 035	58 110
Extra klädsel	-	-	-	-	-	-	-	-	12 990	17 095	23 045	32 355	41 795
2½-sits maxi	225	96	79	44	57	40	1,5	10,2 m	32 130	37 070	41 415	49 180	63 470
Extra klädsel	-	-	-	-	-	-	-	-	13 500	18 240	23 180	33 635	43 400
3½-sits mini *	275	96	79	44	57	55	1,9	12,8 m	40 205	46 490	52 400	62 520	80 670
Extra klädsel	-	-	-	-	-	-	-	-	18 040	24 280	30 920	42 805	55 245
3½-sits maxi *	317	96	79	44	57	60	2,1	14,4 m	45 825	53 300	63 865	72 710	93 810
Extra klädsel	-	-	-	-	-	-	-	-	18 415	25 340	36 015	46 025	59 365
Divanpall mini	95	67	44	-	-	15	0,3	2,8 m	10 125	11 560	12 770	15 000	19 365
Extra klädsel	-	-	-	-	-	-	-	-	3 905	5 295	6 775	9 440	12 195
Divanpall maxi	110	67	44	-	-	20	0,3	3 m	11 010	12 550	13 960	16 390	21 110
Extra klädsel	-	-	-	-	-	-	-	-	4 920	6 380	8 025	10 630	13 805
1½-del maxi	113	96	79	44	57	25	0,8	5,8 m	17 290	19 430	20 555	22 850	29 420
Extra klädsel	-	-	-	-	-	-	-	-	6 395	8 425	10 850	13 785	19 345
2½-del mini	174	96	79	44	57	35	1,2	9,7 m	24 790	29 045	32 485	37 690	50 040
Extra klädsel	-	-	-	-	-	-	-	-	10 920	15 110	20 490	26 685	38 045
2½-del maxi	204	96	79	44	57	35	1,4	9,7 m	27 370	31 690	34 980	40 160	52 950
Extra klädsel	-	-	-	-	-	-	-	-	11 560	15 770	21 810	27 240	38 615
Divandel mini	98	158	79	44	118	35	1,1	6,2 m	19 695	22 430	24 170	27 280	35 505
Extra klädsel	-	-	-	-	-	-	-	-	7 700	10 210	13 300	16 985	23 865
Divandel maxi	113	158	79	44	118	35	1,3	6,6 m	21 790	24 570	26 135	29 200	37 735
Extra klädsel	-	-	-	-	-	-	-	-	8 115	10 790	14 005	17 865	25 095
Hörndel	97	97	79	44	-	25	0,7	6,7 m	14 095	16 500	18 485	21 460	28 515
Extra klädsel	-	-	-	-	-	-	-	-	6 395	8 825	11 955	15 570	22 165

Ben	Bredd	Höjd
Standard vinkelben i aluminium	-	12
Standardben i aluminium 120	ø5	12
Ben i aluminium med fot	ø3	12
Standardben i trä	4,5	12

Tillbehör	Tyg	1	2	3	4	5
Armstödsskydd par	1,5 m	1 440	1 855	2 360	3 070	4 015



Lukas

Trästomme med nozagfjädring. Stopning av högelastisk polyeter och polyesterfiber. Sittplymåer med fjäder runt kallskumskärna. Facksydd rygplymåer med fyllning av fjäder och polyeter. Träben i ek. Avtagbar klädsel. På grund av soffans storlek levereras soffan omonterad. Stomme och klädsel monteras på plats, verktyg behövs. Klädsel finns i två utförande: "Loose" alternativt standard med kardborre.

Prislista 2024
SEK Brutto, ex. moms
Sverige

Med reservation för tryckfel



Modell	Bredd	Djup	Höjd	Sitthöjd	Sittdjup	kg	m ³	Tyg	1	2	3	4	5
Soffa inkl kuddpaket enl bild	265	119	93	48	76	90	2,2	16,3 m*	41 150	46 420	51 710	59 615	78 100
Extra klädsel	-	-	-	-	-	-	-	-	17 540	23 395	29 245	38 015	58 470
Pall	100	80	46	-	-	30	0,4	3,6 m*	12 055	13 395	14 710	16 695	21 320
Extra klädsel	-	-	-	-	-	-	-	-	4 280	5 600	6 915	8 900	13 525

* Åtgår extra tyg på Lukas i "loose cover": soffa +0,8 m, pall +0,6 m

Tillbehör	Width	Depth	Fabric	1	2	3	4	5
Armstödsskydd par			2,2 m	1 840	2 360	3 005	3 910	5 120
Ryggkudde stor	70	50	1,5 m	1 405	1 795	2 575	3 460	4 365
Ryggkudde liten	45	45	0,7 m	890	1 170	1 555	2 035	2 530



Prislista 2024
SEK Brutto, ex. moms
Sverige

Med reservation för tryckfel



Mario

EN 16139:2013

Jonas Iherborn - 2013

Trästomme med nozagfjädring. Stopning av höglastisk polyeter och polyesterfiber. Formgjutna sittplymår i höglastiskt skum eller fjäderplymår med kallskumskärna. Facksydd rygplymår med fyllning av fjäder och polyeter. Avtagbar klädsel. *5 ben.



Modell	Bredd	Djup	Höjd	Sitthöjd	Sittdjup	kg	m ³	Tyg	1	2	3	4	5
Fåtölj	80	90	80	46	55	20	0,4	4,3 m	13 415	15 250	16 625	19 090	24 970
Extra klädsel	-	-	-	-	-	-	-	-	4 095	4 690	5 110	6 170	8 060

2-sits	142	90	80	46	55	30	0,7	7,0 m	18 615	21 230	23 395	27 150	35 540
Extra klädsel	-	-	-	-	-	-	-	-	8 235	10 835	13 525	18 220	23 810
2½-sits	172	90	80	46	55	40	0,9	10,1 m	21 580	25 560	29 100	35 255	46 070
Extra klädsel	-	-	-	-	-	-	-	-	10 550	14 285	17 850	24 075	31 475
3-sits med 3 plymår	204	90	80	46	55	50	1,1	9,2 m	23 965	27 460	30 385	35 410	48 305
Extra klädsel	-	-	-	-	-	-	-	-	10 795	14 530	19 780	25 915	33 835
3-sits med 2 plymår	204	90	80	46	55	50	1,1	10,2 m	23 635	27 460	30 780	36 500	47 685
Extra klädsel	-	-	-	-	-	-	-	-	11 295	15 095	18 985	25 910	33 835
3½-sits	247	90	80	46	55	60	1,3	12,7 m	28 025	32 745	36 980	44 300	57 860
Extra klädsel	-	-	-	-	-	-	-	-	13 525	18 350	23 355	32 220	42 090
4-sits *	264	90	80	46	55	70	1,5	11,5 m	30 230	34 535	38 030	44 075	57 580
Extra klädsel	-	-	-	-	-	-	-	-	13 415	18 085	23 635	29 970	42 900
1½-del	86	90	80	46	55	17	0,5	4,6 m	12 580	14 550	16 275	19 245	25 140
Extra klädsel	-	-	-	-	-	-	-	-	5 505	7 520	9 570	13 150	17 215
1½-del utan armstöd	78	90	80	46	55	17	0,5	3,6 m	11 255	13 260	15 160	18 195	23 920
Extra klädsel	-	-	-	-	-	-	-	-	4 960	6 775	8 610	11 840	15 490
2-del	133	90	80	46	55	25	0,6	6,0 m	17 255	19 555	21 360	24 510	32 045
Extra klädsel	-	-	-	-	-	-	-	-	7 475	9 725	11 970	16 015	20 905
2-del utan armstöd	125	90	80	46	55	25	0,6	5,3 m	15 990	18 305	20 230	23 485	30 820
Extra klädsel	-	-	-	-	-	-	-	-	6 730	8 760	10 795	14 420	18 830
2½-del	163	90	80	46	55	35	0,8	9,1 m	20 380	23 855	26 935	32 305	42 245
Extra klädsel	-	-	-	-	-	-	-	-	9 700	13 215	16 865	23 265	30 410
2½-del utan armstöd	155	90	80	46	55	35	0,8	8,2 m	19 090	22 545	25 800	31 280	41 065
Extra klädsel	-	-	-	-	-	-	-	-	8 715	11 885	15 180	20 950	27 350
3-del	195	90	80	46	55	45	1,0	8,7 m	22 740	25 860	28 420	32 855	42 945
Extra klädsel	-	-	-	-	-	-	-	-	9 680	12 800	15 925	21 520	28 135
3-del utan armstöd	187	90	80	46	55	45	1,0	7,9 m	21 410	24 550	27 305	31 825	41 765
Extra klädsel	-	-	-	-	-	-	-	-	8 695	11 535	14 355	19 375	25 340
3½-del	238	90	80	46	55	55	1,2	11,8 m	26 015	30 450	34 340	41 150	53 775
Extra klädsel	-	-	-	-	-	-	-	-	11 950	16 385	20 970	29 705	38 070
3½-del utan armstöd	230	90	80	46	55	45	1,2	10,8 m	24 685	29 180	33 200	40 125	52 555
Extra klädsel	-	-	-	-	-	-	-	-	10 750	14 770	18 875	26 735	34 250
Hörndel 90°	90	90	80	46	55	15	0,5	5,3 m	13 020	14 945	16 665	19 615	25 620
Extra klädsel	-	-	-	-	-	-	-	-	3 980	4 675	5 110	6 185	8 065
Divandel	86	160	80	46	125	35	0,6	7,4 m	18 370	21 210	23 570	27 720	36 240
Extra klädsel	-	-	-	-	-	-	-	-	8 500	11 295	14 200	19 245	25 140
Fotpall 55	55	70	43	-	-	10	0,2	1,9 m	7 645	8 415	8 980	9 940	12 975
Extra klädsel	-	-	-	-	-	-	-	-	3 060	3 460	3 780	4 345	7 785

Ben	Bredd	Höjd
Fenix ben i aluminium	ø4	15
Fenix ben i trä	4,5	15

Tillbehör	Tyg	1	2	3	4	5
Armstödsskydd par	1,5 m	1 425	1 835	2 340	3 040	3 980
Nackstöd 55 cm	55	3 015	3 280	3 495	3 890	4 675
Extra klädsel	-	700	1 025	1 425	1 950	2 515

Mario Care

Mario är med sin utmärkta ergonomi perfekt för miljöer inom vård och omsorg. Som tillval finns vätskydd i sits och rygg samt möjligheten att kostnadsfritt byta ut ordinarie ryggplymår mot fastare i kallsaum för bättre stöd. Vi tillhandahåller också vattentäta och miljövänligt antibakteriella tyger. Nedan visas kostnad för vätskydd per plymåsittplats.

För modell	Sits	Rygg
Fåtölj, 2-sits/del, 3-sits/del, 4-sits/del, Hörndel 90°, Fotpall 55	700	375
1½-sits/del, 2½-sits/del, 3½-sits/del, 3-sits med 2 plymår	765	395
Divandel	855	440



Story

EN 16139:2013

Helene Tiedemann - 2014

Kombinera sits- och ryggmoduler och skapa rum i rum för avskildhet i öppna miljöer eller bara en helt vanlig soffa. Story erbjuder stora möjligheter för specialanpassade lösningar. Trästomme med stoppning av höglastisk polyeter och polyesterfiber. Svarvade ben i massiv ask; svart eller vitbets.

Prislista 2024
SEK Brutto, ex. moms
Sverige

Med reservation för tryckfel



Exempel på färdiga kombinationer enligt skiss nedan

	Bredd	Djup	Höjd	Sitthöjd	Sittdjup	kg	m ³	Tyg**	1	2	3	4	5
Fåtölj	80	75	70	44	53	17	0,4	4,2 m	14 580	15 785	17 020	18 870	23 180
2-sits	150	75	70	44	53	34	0,8	9 m	21 555	24 415	27 170	31 460	40 730
3-sits	220	75	70	44	53	43	1,1	11,3 m	25 010	28 135	31 195	35 885	46 695
Fåtölj med påbyggnad A+B	80	75	130	44	53	13	0,6	4,5 m	21 600	23 930	26 290	29 830	38 085
2-sits med påbyggnad A+B	150	75	130	44	53	58	1,5	11,5 m	34 145	39 255	44 250	51 935	68 555
3-sits med påbyggnad A+B	220	75	130	44	53	75	2,2	14,4 m	39 410	45 085	50 695	59 175	78 880

1-sits/fåtölj	Bredd	Djup	Höjd	kg	Tyg	1	2	3	4	5
Sitselement	70	70	24	8	1,4 m	6 275	6 540	6 830	7 245	8 235
Ryggelement	80	58	50	8	2 m	6 520	7 225	7 925	8 985	11 450
Påbyggnad A djup	80	45	30	6	1,6 m	3 570	4 140	4 695	5 550	7 510
Påbyggnad B grund	80	32	30	6	1,5 m	3 460	4 010	4 580	5 420	7 400
Svankkudde	70	18	27	1	0,8 m	1 790	2 025	2 270	2 645	3 505

2-sits	Bredd	Djup	Höjd	kg	Tyg	1	2	3	4	5
Sitselement	140	70	24	12	2,2 m	8 830	9 400	9 955	10 810	12 770
Ryggelement per sida**	76	58	50	10	1,4 m	4 010	4 580	5 130	5 990	7 685
Påbyggnad A (djup) per sida**	76	45	30	6	1,3 m*	3 060	3 635	4 185	5 045	6 740
Påbyggnad B (grund) per sida**	76	32	30	6	1,2 m*	3 240	3 790	4 360	5 200	7 180
Svankkudde per sida**	70	52	27	1	2 m	2 360	2 930	3 480	4 340	6 300

3-sits	Bredd	Djup	Höjd	kg	Tyg	1	2	3	4	5
Sitselement	210	70	23	15	2,9 m	11 145	11 715	12 265	13 125	15 085
Ryggelement per sida**	110	58	50	12	1,7 m	4 315	4 955	5 570	6 540	8 740
Påbyggnad A (djup) per sida**	110	45	30	8	1,6 m*	3 660	4 295	4 935	5 880	8 105
Påbyggnad B (grund) per sida**	110	32	30	8	1,5 m*	3 550	4 185	4 825	5 770	7 995
Svankkudde per sida**	104	52	27	2	2,5 m	2 620	3 260	3 900	4 845	7 070

* Samma tygätgång räcker även för ett par. **Notera att priset på två och tre sits är per sida på de olika delarna. Benhöjd: 20 cm

Tillbehör	Bredd	Krokdjup	Höjd	Pris
Krok i svart pulverlack	4	4	12	400



Prislista 2024
SEK Brutto, ex. moms
Sverige

Med reservation för tryckfel

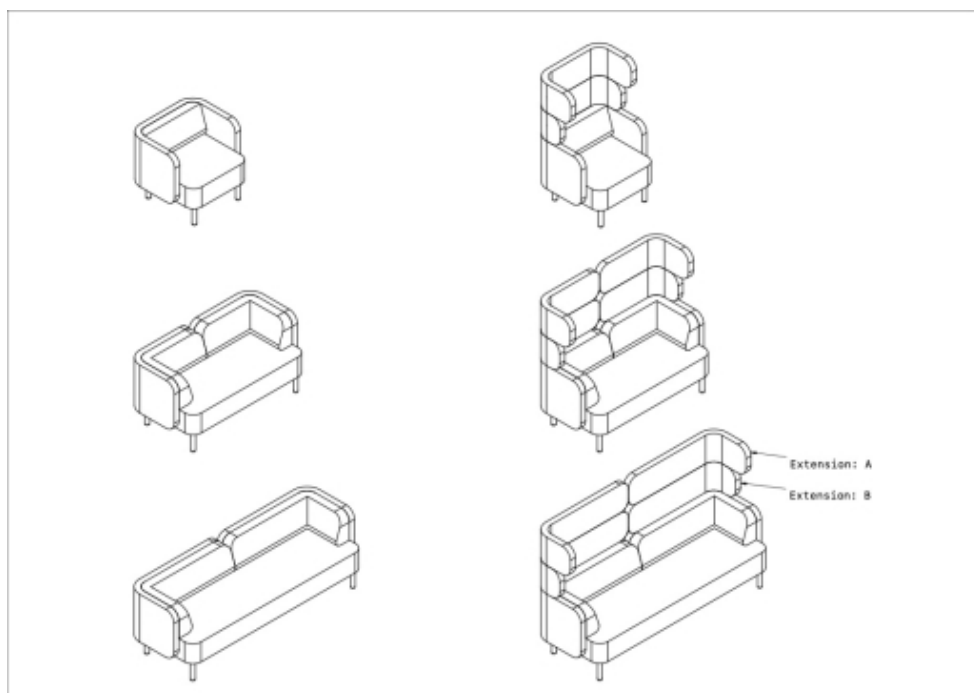

Talk

EN 16139:2013

Helene Tiedemann - 2014

Trästomme med stoppning av höglastisk polyeter och polyesterfiber. Metallben i svart pulverlack. Talk finns även i dinnerutförande, +2 cm på sitshöjden genom högre ben. Benhöjd Talk standard: 25,5cm. Benhöjd Talk dinner: 27,5cm.



Modell	Bredd	Djup	Höjd	Sitthöjd	Sittdjup	kg	m ³	Tyg	1	2	3	4	5
--------	-------	------	------	----------	----------	----	----------------	-----	---	---	---	---	---

Fåtölj	71			80	46	52	15	0,4	3,7 m	12 635	14 225	15 475	17 830	22 525
2-sits	126			69	80	46	52	23	0,5	4,3 m	16 995	18 740	20 165	22 820
2½-sits	151			69	80	46	52	28	0,7	6,3 m	18 945	21 865	24 205	28 580
3-sits	181			69	80	46	52	30	0,8	6,3 m	20 690	23 640	25 950	30 330
Hörn	69			69	80	46	52	15	0,4	2,3 m	12 635	14 225	15 475	17 830
Fotpall S	52			52	46	-	-	10	0,1	1,3 m	6 965	7 490	7 895	8 690
Fotpall L	107			52	46	-	-	15	0,2	1,6 m	7 805	8 440	8 895	9 820

Pristilläggslista 2024
SEK-Brutto ex. moms
Sverige

Pristillägg för speciallängd +10% på närmaste större storlek upp till 3 sits. Övriga storlekar mot offert. Vi rekommenderar inte delar längre än 240cm.

Underrede höjd 46cm ger sitshöjd 66cm. Tilläggspris för höga underrede för att passa till 90cm höga bord:

Modell	Sittshöjd	Pris
Fåtölj	66	2 135
2-sits	66	3 385
2½-sits	66	4 290
3-sits	66	5 450

Talk är en byggbar produkt som enkelt kan kundanpassas längdmässigt och byggas ihop med eller utan gavlar.

Talk High Back

EN 16139:2013

Helene Tiedemann - 2017

För skärm i avvikande tyg, kontakta JI för offert.

Talk finns även i dinnerutförande, +2 cm på sitshöjden genom högre ben. Benhöjd Talk standard: 25,5cm. Benhöjd Talk dinner: 27,5cm.



Modell	Bredd	Djup	Höjd	Sitthöjd	Sittdjup	kg	m³	Tyg	1	2	3	4	5
Fåtölj med hög skärm	76	72	124	46	52	18	0,7	4,8 m	19 330	21 980	24 110	28 060	36 000
2-sits med hög skärm	131	72	124	46	52	28	1,2	6,5 m	25 635	28 830	31 420	36 250	45 845
2½-sits med hög skärm	156	72	124	46	52	35	1,4	8,6 m	28 470	33 070	36 725	43 465	57 185
3-sits med hög skärm	186	72	124	46	52	40	1,7	8,6 m	31 145	35 885	39 670	46 775	60 995
Hörn med hög skärm	72	72	124	46	52				19 330	21 980	24 110	28 060	36 000

Tillbehör	Bredd	Höjd	Tyg	1	2	3	4	5
Sammankopplande skärm			4,4 m	8 825	10 485	11 820	14 295	19 240
Prydnadskudde Rektangel	50	30	0,6 m	910	1 135	1 320	1 660	2 365



Talk Lounge

EN 16139:2013

Helene Tiedemann - 2015

Trästomme med nozagfjädring och stoppning av högelastisk polyeter och polyesterfiber. Metallben i svart pulverlack. Kuddpaketet är som standard i samma tyg som soffan; bestående av 2 st Ryggkudde Large, 1 st Prydnadskudde Rektangel M och 1 st Prydnadskudde Stor.



Prislista 2024
SEK Brutto, ex. moms
Sverige

Med reservation för tryckfel

Modell	Bredd	Djup	Höjd	Sitthöjd	Sittdjup	kg	m ³	Tyg	1	2	3	4	5
3-sits, inklusive kuddpaket	212	92	77	43	62	40	1,7	9,3 m	32 190	36 680	41 195	47 930	63 695
3-sits, exklusive kuddpaket	212	92	77	43	62	37	1,7	6,8 m	26 765	30 305	33 865	39 175	51 555
3½-sits, inklusive kuddpaket	242	92	77	43	62	45	2,0	9,3 m	38 790	45 800	51 425	61 905	83 020
3½-sits, exklusive kuddpaket	242	92	77	43	62	42	2,0	6,9 m	33 935	39 880	44 665	53 575	71 475
Ryggkudde Large	65		65					0,8 m	1 275	1 540	1 750	2 365	3 950
Prydnadskudde Rektangel M	60		45					0,7 m	975	1 205	1 385	1 935	3 390
Prydnadskudde Stor	55		55					0,7 m	955	1 185	1 365	1 905	3 390

Kuddpaket gäller för samma tyg som soffan.

Alta HC

Trästomme med stoppning av högelastisk polyeter och polyesterfiber. 18 cm kallskumsmadrass med extra bra sovkomfort. "Lift-up" ingår. Modellen går även beställa med öppet avslut på båda eller ena sidan.



Modell	Bäddmått	Bredd	Djup	Höjd	Sitthöjd	Sittdjup	kg	m ³	Tyg	1	2	3	4	5
Bäddfåtölj 70	70x195	117	94	87	47	56			5,9m	24 015	25 685	27 350	29 880	35 745
Bäddsoffa 120	120x195	167	94	87	47	56			9,4m	31 510	31 785	37 030	41 155	50 815
Bäddsoffa 140	140x195	187	94	87	47	56			9,4m	34 280	37 030	39 795	43 920	53 580
Bäddsoffa 160	160x195	207	94	87	47	56			9,4m	39 520	42 270	45 040	49 165	58 825



Prislista 2024
SEK Brutto, ex. moms
Sverige

Med reservation för tryckfel



Highland

Trästimme med stoppning och plymår i högelastisk polyeter och polyesterfiber
Bäddmekanism i kraftig stålkonstruktion med en 13 cm tjock kallskumsmadrass. Sitt- och ryggplymår följer automatiskt med under bädden vid utbäddning. Kan beställas med ett, två eller utan armstöd.



Modell	Bäddmått	Bredd	Djup	Höjd	Sitthöjd	Sittdjup	kg	m ³	Tyg	1	2	3	4	5
Bäddfåtölj	72x196	117	94	87	46	56				18 455	20 140	21 845	24 380	30 305
Bäddsoffa 120	122x196	167	94	87	46	56				23 465	26 185	28 915	33 020	42 590
Bäddsoffa 140	142x196	187	94	87	46	56				23 725	25 845	27 965	31 140	38 570
Bäddsoffa 160	162x196	207	94	87	46	56				28 780	31 515	34 250	38 350	47 925



Prislista 2024
SEK Brutto, ex. moms
Sverige

Med reservation för tryckfel



Nimbus

Trästimme med stoppning av höglastisk polyeter och polyesterfiber. 10 cm kallskumsmadrass. 12 cm höga ben i svartbetsad ek. "Lift-up" ingår. Modellen går även beställa med öppet avslut på båda eller ena sidan. CATAS test enligt European Standard EN 1725 och EN 13759



Modell	Bredd	Djup	Höjd	Sitthöjd	Sittdjup	kg	m ³	Tyg	1	2	3	4	5	
Bäddfåtölj	72x205	120	98	84	46	56	60	1,1	5,6	20 590	22 420	24 250	26 995	33 400
Bäddsoffa	122x205	170	98	84	46	56	80	1,5	8,7	27 090	29 550	32 010	35 710	44 305
Bäddsoffa	142x205	190	98	84	46	56	90	1,7	8,9	29 895	32 600	35 310	39 385	48 880
Bäddsoffa	162x205	210	98	84	46	56	100	1,9	8,9	31 210	33 840	36 470	40 415	49 625



Prislista 2024
SEK Brutto, ex. moms
Sverige

Med reservation för tryckfel





Romeo

Jonas Ihreborn - 2010

Trästomme med nozagfjädring och pocketresår. Stoppning av höglastisk polyeter och polyesterfiber. Ryggplymåer fyllda med fjäder och polyeter. Bäddmadrass och sängkläder förvaras i låda i ryggen. Underbädd i kraftig stålörskonstruktion med 15 cm skummadrass. Mörkbetsade träben.

Prislista 2024
SEK Brutto, ex. moms
Sverige

Med reservation för tryckfel



Modell	Bredd	Djup	Höjd	Sitthöjd	Sittdjup	kg	m ³	Tyg	1	2	3	4	5
Bäddsoffa	222	94	88	47	53	100	1,5	10,6 m	30 980	34 310	36 985	41 980	51 965
Bäddmått soffa	195	80	-	-	-	-	-	-					
Bäddmått underbädd	188	80	-	-	-	-	-	-					

Utbäddat djup: 185 cm

Tillbehör	Utförande	Bredd	Djup	Tjocklek	Tyg	1	2	3	4	5
Tunn bäddmadrass	Cotton and polyester fiber.	80	188	3	-	835				
Armstödsydd	-	-	-	-	1,4 m	1 290	1 665	2 125	2 755	3 610

Längsbäddad soffa. Sängar går att separera.





Arabesk

Folke Jansson - 1955

Stomme av massiv björk. Sits med elastrong (gummigjord). Stoppling av recfoam, kallsaum och polyesterfiber. Benavslut i sandgjuten aluminium.

Prislista 2024
SEK Brutto, ex. moms
Sverige

Med reservation för tryckfel



Modell	Bredd	Djup	Höjd	Sitthöjd	Sittdjup	kg	m ³	Tyg	1	2	3	4	5
Fåtölj	78	85	74	37	55	15	0.5	2.1	31 470	33 090	34 750	37 640	40 480

Obs! Ej läder och styva tyger. Vi avråder från att välja randiga tyger. Mönstrade tyger bör väljas med "fria former". Arabesk är en designklassiker som visades för första gången på möbelmässan i Göteborg och på H55 bomässan i Helsingborg. Folke Jansson även kallad "Snövit" för sitt engagemang i skididrotten och är också känd för sin konst.

Cap

EN 16139:2013

Jonas Iherborn - 2020

Formgjuten rygg i kallsaum med stomme i metall. Sitsstomme i plywood med stoppling i kallsaum och polyesterfiber. Nyhet!: Snurrunderrede med återgång eller hjul.



Modell	Bredd	Djup	Höjd	Sitthöjd	Sittdjup	Kg	m ³	Tyg	1	2	3	4	5
Fåtölj	66	66	72	46	54	17	0.5	2.5	10 540	11 275	12 010	13 620	16 115
SnurrunderredeFåtölj med snurr									12 375	13 110	13 840	15 455	17 950
Fåtölj med hjul (5st)					+3cm				11 090	11 825	12 560	14 170	16 665



Prislista 2024
SEK Brutto, ex. moms
Sverige

Med reservation för tryckfel

Cute

Helene Tiedemann - 2014

Trästomme med formpressad rygg. Fast stoppning i höglastisk polyeter och polyesterfiber. Svarvade ben i ek, standard färger.



Modell	Bredd	Djup	Höjd	Sitthöjd	Sittdjup	kg	m ³	Tyg	1	2	3	4	5
Fåtölj	63	61	75	44	50	15	0,5	1,8 m	11 845	12 395	12 960	13 620	15 310
Fotpall	Ø50	-	42	-	-	6	0,1	0,6 m	4 770	5 025	5 265	5 705	6 600
Fåtölj	Sheepskin												



Prislista 2024
SEK Brutto, ex. moms
Sverige

Med reservation för tryckfel



Flora low back

Helene Tiedemann - 2016

Formgjuten i kallskum med stomme i metall. Underrede i ek, standardfärger. Välj mellan två sitthöjder; Lounge (44 cm) eller Dinner (48 cm)



Modell	Bredd	Djup	Höjd	Sitthöjd	Sittdjup	kg	m³	Tyg	1	2	3	4	5
Stol Lounge/Dinner	61	60	70/74	44/48	43	11,3	0,3	1,4 m	10 020	10 440	10 880	11 385	12 685

Prislista 2024
SEK Brutto, ex. moms
Sverige

Med reservation för tryckfel

Flora high back

Helene Tiedemann - 2017

Formgjuten i kallskum med stomme i metall.. Underrede i ek, standardfärger.
 Välj mellan två sitthöjder; Lounge (44 cm) eller Dinner (48 cm)



Modell	Bredd	Djup	Höjd	Sitthöjd	Sittdjup	kg	m³	Tyg	1	2	3	4	5
Stol Lounge/Dinner	61	61	80/84	44/48	43	11,3	0,3	1,5 m	10 065	11 350	11 825	12 375	13 785

Pod

EN 16139:2013

Matz Borgström - 2016

Formgjuten i kallskum med rörstomme i metall. Sittplymå i höglastisk polyeter och polyester- fiber. Svart pulverlackat metallunderrede med ändavslut i plast.



Modell	Bredd	Djup	Höjd	Sitthöjd	Sittdjup	kg	m³	Tyg	1	2	3	4	5
Pall	72	72	45	43		10	0,5	1,9 m	10 265	10 845	11 475	12 605	14 910
Fåtölj låg	72	72	80	45	51	15	0,8	2,3 m	15 385	16 400	17 365	19 120	22 705
Fåtölj hög	72	75	109	45	51	20	1,1	2,8 m	18 920	20 180	21 310	23 495	27 780
Barpall	40	40	68/76	68/76		7	0,2	0,5 m	5 805	5 960	6 085	6 340	6 985
Barpall med ryggstöd	50	44	88/97	68/76		8	0,2	0,6 m	7 355	7 555	7 725	8 095	8 905

Tillbehör

Kostnad för färgbyte av pulverlack* RAL. (Startkostnad per färg).

Pris

3 250

Barstolarna finns i två höjder till samma pris. Challenger i standard färgerna är prisgrupp 5. Andra färger och läder mot offert.

Prislista 2024
SEK Brutto, ex. moms
Sverige

Med reservation för tryckfel



Seventy

Jonas Iherborn - 2008

Metallstomme i svart eller transparent "klar" pulverlack. Svart eller naturfärgad kanvas i sits och rygg. Formgjuten sittplymå i högelastiskt skum. Facksydd ryggplymår med fyllning av fjäder och polyeter. Bärande väv i lin mot pristillägg.



Modell	Bredd	Djup	Höjd	Sitthöjd	Sittdjup	kg	m ³	Tyg	1	2	3	4	5
Fåtölj	66	89	90	42	55	16	0,5	2,3 m	11 035	11 835	12 640	13 860	16 680
Extra klädsel, inkl armstöd									4 910	5 795	6 765	8 205	11 590
Fåtölj, standardläder Challenger i utvalda färger									14 455	SEK Brutto, ex. moms			
Extra klädsel inkl armstöd, standardläder Challenger i utvalda färger									11 590	Sverige			
Fåtölj, läder Vitoria									18 785	Med reservation för tryckfel			
Fotpall	58	45	42	-	-	6	0,2	1,0 m	5 095	5 415	5 750	6 225	7 380
Extra klädsel									2 785	3 095	3 320	3 775	4 685
Pall, standard läder Challenger i utvalda färger									6 765				
Extra klädsel, standardläder Challenger i utvalda färger									4 685				
Pall, läder Vitoria									8 670				

Prislista 2024

Tillbehör

Pris

Avvikande armledare i standardläder, per par.	1 610
Bärande väv fåtölj	595
Bärande väv pall	240
Tillägg för Linneväv fåtölj	520
Tillägg för Linneväv pall	200

Standardläder: Challenger; Black, Brandy. Dessa lagerhålls av JI för snabbare leverans samt Mud och Dark Brown med en ledtid på ca 4 veckor. Kromfritt semianilinläder. Vintage; Cognac, Dark Chocolate, Arizona Coffee och Ranger erbjuds fortfarande till samma pris som Challenger med ledtid på ca 4 veckor. Vitoria är ett helt vegetabiliskt garvat anilinläder av syra från olivträdsblad och kommer från Europeiska hudar med mycket hög kvalitet. Vårt bästa miljöval av läder.

Seventy Five

EN 16139:2013

Jonas Iherborn – 2015

Metallstomme i svart eller transparent "klar" pulverlack. Svart eller naturfärgad kanvas i sits och rygg. Formgjuten sittplym i högelastiskt skum. Facksydd ryggplym med fyllning av fjädrer och polyeter. Bärande väv i linne tyg mot pristillägg.



Modell	Bredd	Djup	Höjd	Sitthöjd	Sittdjup	kg	m ³	Tyg	1	2	3	4	5
Fåtölj	59	78	81	42	50	13	0,5	1,8 m	9 860	10 495	11 150	12 130	14 400
Extra klädsel inkl armstöd									5 650	6 395	6 990	8 455	10 300
Fåtölj, standard läder Challenger i utvalda färger									12 890				
Fåtölj, läder Vitoria									17 265				
Fotpall	50	45	42	-	-	6	0,2	1,0 m	5 190	5 535	5 865	6 375	7 560
Extra klädsel									2 870	2 445	2 890	3 595	4 825
Fotpall, standard läder Challenger i utvalda färger									6 140				
Fotpall, läder Vitoria									8 930				
3 sits soffa	174	78	81	42	50	37	1,5	5,4 m	28 075	29 900	31 770	34 555	41 035
Soffa, standard läder Challenger i utvalda färger									39 395				

Tillbehör

Pris

Avvikande armledare i standardläder, per par.	1 660
Bärande väv fåtölj	575

SEK Brutto, ex. moms

Våra standardläder: Challenger; Black, Brandy. Dessa lagerhålls av JI för snabbare leverans samt Muck och Dark Brown med en ledtid på ca 4 veckor. Kromfritt semianilinläder. Anilinläder Dakar Cognac Dull, ligger i PG5. Vintage; Cognac, Dark Chocolate, Arizona Coffee, Ranger och Honey erbjuds fortfarande till samma pris som Challenger med ledtid på ca 4 veckor. Vitoria är ett helt vegetabiliskt garvat anilinläder av syra från olivträdsblad. Kommer från Europeiska hudar med mycket hög kvalitet. Vårt bästa miljööval av läder.



Seventy Five Wood

EN 16139:2013



Jonas Ihereborn - 2020

Stomme i ek standardfärger alternativt valnöt. Formgjuten sittplymå i högelastiskt skum. Facksydd ryggplymå med fyllning av fjäder och polyeter.



Modell	Bredd	Djup	Höjd	SH	SD	Kg	m ³	Tyg	1	2	3	4	5
Fåtölj Valnöt	59	78	81	42	50	12	0,5	1,8	17 580	18 200	18 795	19 720	22 270
Fåtölj Valnöt								Challenger	21 200				
Fåtölj Valnöt								Vitoria	24 095				
Fåtölj								Sheepskin	27 650				
Pall Valnöt									8 250	8 600	8 930	9 440	10 635
Pall Valnöt								Challenger	9 670				
Pall Valnöt								Vitoria	10 695				
Pall								Sheepskin	12 440				
Extra klädsel													

Modell	Bredd	Djup	Höjd	SH	SD	Kg	m ³	Tyg	1	2	3	4	5
--------	-------	------	------	----	----	----	----------------	-----	---	---	---	---	---

Fåtölj Ek	59			73	81	42	50	12	0,5	1,8	15 545	16 160	16 755	17 685	19 825
Fåtölj Ek											Challenger	19 270			
Fåtölj Ek											Vitoria	22 160			
Fåtölj Ek											Sheepskin	24 385			
Pall Ek												6 995	7 340	SEK Brutto, ex. moms	7 700
Pall Ek											Challenger	8 805			Sverige
Pall Ek											Vitoria	9 935			Med reservation för tryckfel
Pall Ek											Sheepskin	11 700			
Extra klädsel															

Prislista 2024

SEK Brutto, ex. moms

Sverige

Med reservation för tryckfel

Fårskinn från Skandilock. Vi erbjuder färgerna Scandinavian Grey och Moonlight. Vitoria lagerförs i färgerna Ebony och Black.

Våra standardläder: Challenger; Black, Brandy. Dessa lagerhålls av JI för snabbare leverans samt Mud och Dark Brown med en ledtid på ca 4 veckor. Kromfritt semianilinläder. Anilinläder Dakar Cognac Dull ligger i PG5. Vintage; Cognac, Dark Chocolate, Arizona Coffee, Ranger och Honey erbjuds fortfarande till samma pris som Challenger med ledtid på ca 4 veckor. Vitoria är ett helt vegetabiliskt garvat anilinläder av syra från olivträdsblad. Kommer från Europeiska hudar med mycket hög kvallitet. Vårt bästa miljöval av läder.





Seventy Five Care

EN 16139:2013

Jonas Iherborn

Version av Seventy Five fåtöljen med anpassade mått i sitthöjd och vinkel för att göra det lättare att ta sig i och ur.



Prislista 2024
SEK Brutto, ex. moms
Sverige

Med reservation för tryckfel

Modell	Bredd	Djup	Höjd	Sitthöjd	Sittdjup	kg	m ³	Tyg	1	2	3	4	5
Fåtölj	58	75	63	50	50	13	0,5	1,8	10 840	11 540	12 265	13 340	15 840
Nackstöd			108					0,3	3 320	3 610	3 850	4 285	5 150





Seventy Six

Jonas Iherborn 2018

Stol i metall och plywood med kallsaum och polyester i sits och rygg.



Prislista 2024
SEK Brutto, ex. moms
Sverige

Med reservation för tryckfel

Modell	Bredd	Djup	Höjd	Sitthöjd	Sittdjup	kg	m ³	Tyg	1	2	3	4	5
Stol	44	50	84	47	39	8	0,25	0,7	5 135	5 630	6 125	6 875	8 620

Challenger standardfärger är i PG5.

Teve

EN 16139:2013

Formgjuten i kallsaum med rörstomme i metall. Sittplymå av kallsaum svept med polyesterfiber. Underrede i ek natur eller svartbetslack alternativt snurrunderrede i metall och polerad aluminium med återgångsmekanism.



Modell	Bredd	Djup	Höjd	Sitthöjd	Sittdjup	Kg	m ³	Tyg	1	2	3	4	5
Fåtölj	68	72	76	42	49	12	0,4	1,9 m	10 195	10 945	11 545	12 710	14 985



Prislista 2024
SEK Brutto, ex. moms
Sverige

Med reservation för tryckfel

Bonnie

EN 16139:2013

Plywoodbotten med stoppning av cellplast, kallskum och polyesterfiber. Plast-kuts med filttass. Lätt vikt för god ergonomi.



Modell	Bredd	Höjd	kg	m ³	Tyg	1	2	3	4	5
Rund ø44	44	43	4	0,1	1,0 m	2 920	3 275	3 570	4 115	5 185
Rund ø56	56	43	5	0,2	1,2 m	3 300	3 720	4 050	4 680	5 940
Rund ø66	66	43	6	0,2	1,5 m	4 305	4 955	5 460	6 425	8 395
Rund ø86	86	43	8	0,3	1,8 m	5 875	6 675	7 325	8 545	10 955



Box

Stomme i plywood med stoppning av höglastisk polyeter och polyesterfiber. Vit melamin i lådans insida. Hjul alternativt plastföt.

Prislista 2024
SEK Brutto, ex. moms
Sverige

Med reservation för tryckfel



Modell	Bredd	Djup	Höjd	kg	m ³	Tyg	1	2	3	4	5
Pall med förvaring 80	80	40	45	12	0,3	1,5 m	5 225	5 815	6 530	7 580	8 605

Cross Table

Helene Tiedemann - 2016

Soffbord i pullverlackerad svart metall. Bordsskiva i 8 mm klarglas. Övriga färger mot offert.



Model	Width	Depth	Height	kg	m ³	
Cross	ø60		38	10	0,3	4 715
Double Cross	120	60	38	20	0,5	7 915



Pipe Table

Matz Borgström

Metallunderrede i svart pulverlack och bordsskiva i svart Valchromat.



Modell	Bredd	Djup	Höjd	kg	m ³	Pris
Bord runt	ø68		36	10	0,4	5 535
Bord kvadrat	65	65	36	10	0,4	5 745

Piano Table

Matz Borgström - 2017

Metallunderrede i svart pulverlack och bordsskiva i massiv ek standard färger. Andra bordsskivor mot offert.



Modell	Bredd	Djup	Höjd	kg	m ³	Ek
Bord 90x210	210	90	72/90	45	1,7	35 050
Bord 90x270	270	90	72/90	55	2,2	40 425
Bord 90x300	300	90	72/90	60	2,4	42 905



Piano Bench

Matz Borgström - 2017

Metallunderrede i svart pulverlack med sits i höglastisk polyeter och polyesterfiber. Träskiva i svartbetsad ask,

Prislista 2024
SEK Brutto, ex. moms
Sverige

Med reservation för tryckfel



Modell med stoppning på alla delar	Bredd	Djup	Höjd	Sitthöjd	Sittdjup	kg	m ³	Tyg	1	2	3	4	5
Bänk 2-sits	120	42	46	46	42	13	0,3	1,4	9 130	9 420	9 640	10 060	10 895
Bänk 3-sits	180	42	46	46	42	20	0,4	1,4	11 470	11 975	12 395	13 170	14 755
Bänk 4-sits	240	42	46	46	42	26	0,5	2	13 610	14 335	14 910	15 990	18 150

Modell med en skiva i ek	Bredd	Djup	Höjd	Sitthöjd	Sittdjup	kg	m ³	Tyg	1	2	3	4	5
Bänk 2-sits	120	42	46	46	42	13	0,3	0,8	8 905	9 195	9 415	9 835	10 670
Bänk 3-sits	180	42	46	46	42	20	0,4	1,4	11 470	11 975	12 395	13 170	14 755
Bänk 4-sits	240	42	46	46	42	26	0,5	1,4	13 385	14 115	14 685	15 765	17 925

Bänk skivan kan placeras på valfri plats. Se exempel på bilden nedan. Ange placering vid beställning. Challenger standardfärger är i PG5. Andra färger och läder mot offert.





Seventy Table

Jonas Ihreborn - 2010

Underrede i svart eller transparent "klar" pulverlackad metall. Bordsskiva av genomfärgad svart mdf med linoleum-topp.

Prislista 2024
SEK Brutto, ex. moms
Sverige

Med reservation för tryckfel



Modell	Bredd	Djup	Höjd	kg	m ³	Pris
Bord, 40x40 cm	40	40	41	5	0,1	4 050
Bord, 40x120 cm	120	40	41	14	0,3	6 435

Sputnik

Jonas Ihreborn - 2014

Bord i svart pulverlackad metall.
Lampbord med LED-ljuskälla. Ändavslut i plast.



Modell	Bredd	Djup	Höjd	kg	m ³	Pris
Bord ø38	40	42	44	4	0,1	2 200
Bord ø45	46	49	49	6	0,2	2 415
Bord ø60	60	60	54	9	0,3	2 910
Lampbord ø30 (bordshöjd 59)	40	42	115	5	0,2	5 310



Prislista 2024
SEK Brutto, ex. moms
Sverige

Med reservation för tryckfel

Talk Table

Helene Tiedemann - 2016

Metallunderrede i svart
pulverlack och
bordsskiva i svart
genomfärgad mdf.



Modell	Bredd	Djup	Höjd	kg	m ³	Pris
Bord runt	ø45		38	10	0,2	3 915
Bord runt	ø80		41	15	0,3	5 760
Bord oval	120	45	41	16	0,3	5 400



Tip Toe

Thomas E Alken - 2018

Bord i svart- eller vitbetsad ask. Skiva i genomfärgad mdf och linoleum-topp.

Prislista 2024
SEK Brutto, ex. moms
Sverige

Med reservation för tryckfel



Modell	Width	Depth	Height	kg	m ³	Pris
Small	ø51		47	6	0,2	6 620
Large	ø65		38	8	0,3	7 430

Twiggy

Helene Tiedemann - 2014

Tillverkas i solidträ. Kopplingsdetalj i pulverlackad metall.
Standardfärger vit och svart.



Modell	Bredd	Djup	Höjd	kg	m ³	Pris
Klädhängare	48	45	168	7	0,1	5 135
Klädhängare Vägg 3	28	18	85	2	0,1	2 915
Klädhängare Vägg 5	32	24	118	3	0,2	3 665
Golvplatta						

Tillbehör / Accessories

Modell	Bredd	Höjd	m ³	Tyg	1	2	3	4	5
--------	-------	------	----------------	-----	---	---	---	---	---

Prydnadskudde liten	 	45	45	0,6 m	655	800	940	1 165	1 655
Prydnadskudde stor		55	55	0,7 m	775	960	1 100	1 390	1 940
Prydnadskudde rektangel		50	30	0,7 m	775	960	1 085	1 350	1 920

Prislista 2024

SEK Brutto, ex. moms
Sverige

Med reservation för tryckfel

Färgbyte	3 095
----------	-------

Vi erbjuder våra produkter i special färger. Tänk på att vi inte alltid har olackade på lager och att det därmed kan bli längre led tid samt att inte alla färger finns till pulverlack i små serier. En förutsättning är också att vår leverantör har tillgång till färgen. Kontrollera färgen med JI i god tid.

EI / USB	Artikel nr	Installerad	Utan installation
Power Dot midi med USB	935-PM81		1 050 520
Power Dot Mini, Konsol med dubbla uttag 1x el, 2x usb	935-SF2PM01B		1 150 1 035

Vi erbjuder installation av de flesta av Kondators modeller mot offert. Stäm av med JI först för att utreda att det är möjligt.

Ben och underrede

Story ben

Standard färger ek:



Tygavmätning / Fabric cut length

Minsta avmätning 1,0 meter. Vid hel rulle eller mer än 20 meter begär offert.

Modell	1	2	3	4	5
Tygavmätning	645	990	1 320	1 815	2 970



Tyger Fabrics

Här listar vi ett urval av tyger från våra vanligast förekommande leverantörer. Har ni andra önskemål lämnar vi gärna offert på de flesta i branschen förekommande tyger.

Prislista 2024

SEK Brutto, ex. moms Sverige

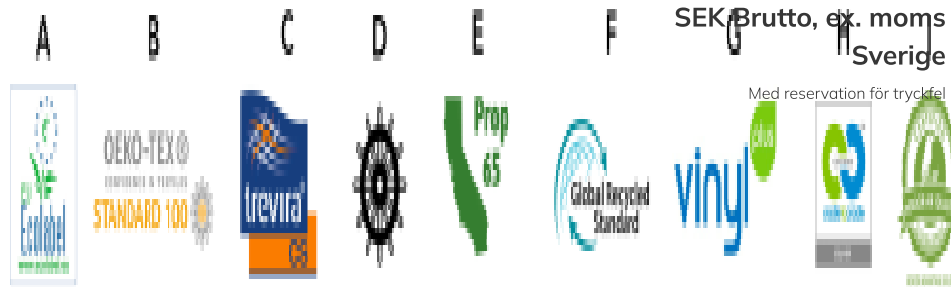

Med reservation för tryckfel



Label

Eu Ecolabel	A
Oeko-Tex std 100	B
Trevira CS	C
IMO	D
Prop 65	E
Recycled material included	F
Cradle to Cradle	H

Tyg	Märke		Brandsresistans	Martindale	Miljömärkning	Prisgrupp
Altair	Jl	100% Trivra CS	EN1021/1-2 BS5852 crib5	50.000	B	3
Antares	Jl	65%WO 15%WP 20%PA	EN1021/1-2 BS5852.1.1979	100.000	B	3
Arcturus	Jl	65%Wv 24%CO 6%AF 5%PL	EN 1021/1,2	50.000	A B	5
Capella	Jl	100% Trevira CS	EN1021/1-2 BS5852 crib5	65.000	B	3
Mimosa	Jl	60%PC 19%CO 11%VI 6%PL 4%AF	BS5852-1	90.000	B	2
Polaris	Jl	39%CO 28%WP 11%PL	EN1021/1-2 BS5852.1.1979	110.000	B	5
Pollux	Jl	33%VI 29%PC 15%WO 8%CO 7%PL 6%LI 1%PA 1%EA	EN1021/1-2 BS5852.1.1979	50.000	B	4
Ross	Jl	100% Trevira CS	EN1021/1-2 BS5852 crib5	40.000	B D	2
Sirius	Jl	100% Trevira CS	EN1021/1-2 BS5852 crib5	96.000	B	4
Blazer	Camira	100% Wool	EN 1021 1:2014 EN 1021-2:2014	50.000	B	4
Mainline Flax	Camira	70%Virgin Wool, 30% Flax	EN 1021 1:2014 EN 1021-2:2014	100.000	A I	2
Oceanic	Camira	100% post-consumer recycled polyester, including 50% SEAQUAL® yarn	EN1021/1-2 BS5852 crib5	100.000	A B F	4
Rivet	Camira	100% recycled polyester	EN 1021-1 EN 1021-2	80.000	A J	1
Synergy	Camira	95%Virgin Wool, 5%Polyamide	EN 1021 1:2014 EN 1021-2:2014	100.000	A	3
Cyber	Gabriel	100% post-consumer recycled polyester	EN 1021-1/2	120.000	A B	4
Capture	Gabriel	85% nyzeelC\$ndsk ull, 15% polyamid	EN 1021 1:2014 EN 1021-2:2014	200.000	A B	4
Crisp	Gabriel	93% nyzeelC\$ndsk ull, 7% polyamid	EN 1021 1:2014 EN 1021-2:2014	100.000	A B	3
Medley	Gabriel	100% Polyester	EN 1021 1:2014 EN 1021-2:2014	75.000	B	2
City velevt	JAB	100% Polyester		100.000	B	3
Canvas	Kvadrat	90% new wool, worsted10% nylon	EN 1021-1/2 BS 5852 part 1	100.000	A D	4
Fiord	Kvadrat	92% new wool, worsted, 8% nylon	EN1021 PARTS 1&2 5852 PART 1 IGN	60.000	B D	5
Foss	Kvadrat	76% new wool, worsted11% viscose8% nylon5% linen	EN1021 PARTS 1&2 5852 PART 1 IGN	100.000	D	5

Hallingdal 65	Kvadrat  	70% new wool30% viscose	EN1021 PARTS 1&2 5852 PART 1 IGN	100.000	A D	5
Remix	Kvadrat	90% new wool, worsted10% nylon	EN1021 PARTS 1&2 5852 PART 1 IGN	100.000	A D	Prislista ³ 2024
Steelcut 3	Kvadrat	90% new wool, worsted10% nylon	EN1021 PARTS 1&2 5852 PART 1 IGN	100.000	SEK Brutto, ex. moms A D	
Barnum	Nevotex	45% Cotton+ 15% wool+ 13% Akryl.	BS 5852:1979 S. 0&1, CAL 117-2013	60.000	B	Med reservation ⁴ för tryckfel
Blues	Nevotex	100% Trevira	CAL 117, CRIB 5, EN 1021-1&2:2014,	80.000	A B C	3
Energy	Nevotex	54% RECYCLED COTTON, 34% PA, 12% Polyester	BS 5852-1 Source 0,Cal TB 117	50.000	B F	3
Enzimi	Nevotex	100% Linne	BS 5852 SOURCE 0	25.600	B	3
Fiesta	Nevotex	100% Polyester	EN 1021 1:2014, BS 5852:1979 S.	66 500	B	2
Generation	Nevotex	80% RECYCLED COTTON, 20% Polyester	BS 5852-1 Source 0,Cal TB 117	50.000	B F	2
Gute	Nevotex	100% polyester	EN1021-1	40.000	B D	2
Illusion	Nevotex	69% PU, 31% Bomull	EN 1021-1&2:2014, BS 5852 :2006 CRIB 5,	500 000	B	3
Intro	Nevotex	100% Trevira CS	DIN 4102 B1,EN 1021- 1 & 2,IMO 2010 FTP Code Part 8,M1	150.000	B C D E	4
Lido	Nevotex	100% Polyester	BS 5852 SOURCE 0 & 1 EN 1021 1:2014	106 700	B	1
Lido Trend	Nevotex	100% Polyester	BS 5852 SOURCE 0 & 1 EN 1021 1:2014	106 700	B	1
Margrethe	Nevotex	70% RECYCLED WOOL, 25% Polyamid, 5% mixed fibers	EN 1021 - 1 & 2	250.000	E F	2
Megan	Nevotex	100% polyester	BS5852-1 Source 0&1	170.000	B D E	1
Pop	Nevotex	100% Trevira CS	B1, CAL 117-2013, EN 1021-1&2:2014,	100 000	A B C	3
Regent	Nevotex	42% BCI-bomull, 30% Ull, 28% Tence	BS 5852-1 Source 0,Cal TB 117	50.000	B	5
Ritz + Trend	Nevotex	82% Bomull, 9% Modal, 9% Polyester	EN 1021 - 1	100 000	B	4
Rock CS	Nevotex	100% Trevira CS	B1, CAL 117-2013, EN 1021-1&2:2014,	70 000	A B C	2
Sealife	Nevotex	100% RECYCLED POLYESTER	Cal TB 117,EN 1021-1	100.000	B F	2
Slottsfjord	Nevotex	100% PL	BS 5852-0	100.000	A B	2
Wooly	Nevotex	70% RECYCLED WOOL, 25% Polyamid, 5% mixed fibers	BS 5852 SOURCE 0 EN 1021-1&2:2014	150 000	E F	2
Challenger	Nevotex	leather	EN 1021-1&2 :2006 CAL 117, CRIB 5,		D E	Offert/Offer*
Vintage	Leather	leather	BS 5852 SOURCE 1, CAL 117, EN 1021 - 1		E	Offert/Offer*
Vitoria	Nevotex	leather	EN 1021-1 & 2		H	Offert/Offer*
Atil	Romo/Villa Nova	100% PL Easy clean	BS 5852 PART 1 , EN1021 PART 1	100.000	B	3
Geneva Vintage	Romo/Villa Nova	60% CO 40% LI FR Treatments Available	BS 5852 PART 1 IGN 0, BS 5852 PART 1 IGN 1	30.000	B	2
Laser Eco	Romo/Kirby design	80%PVC 9%PL 9%VI 2%PU	EN1021 PART 1	100.00	B F	2
Linara	Romo	63% CO 37% LI, FR Treatments Available	5852 PART 1, BS 5852 PART 1EN1021 PARTS 1&2	36.000	B	2
Smooth EasyClean	Romo/Kirkby Design	100% pl	CAL117	100.000	B	2
Spiral	Romo/Kirby design	55% PI 45% Co	EN1021 PART 1 CAL117	60.000	B F	5
Wave	Romo/Kirkby Design	100% recycled PL	EN1021/1 CAL117	70.000	B F	2
Anima	Scan Aprima	85% pes, 15% co	BS5852 Source 0 EN 1021 Part 1	100 000	A B	2
Artisan	Scan Aprima	54%PES 30%CO 16%CV	BS5852 Source 0,EN 1021 Part 1	40.000	A B	2
Ito	Scan Aprima	71% pes, 20% pp, 9% co Easy clean		100000	B	2
Sorra	Scan Aprima	100% pes (40%recycled fiber) Easy clean		80000	B	3
Velvety	Scan Aprima		En1021/1,2	200000	B	2

Accessoire	Svensso  	Wool 85% 15% Polyamid	EN ISO 1021 part 1, 2	50.000	A B	4
Balance	Svensson	Wool 82% 6% Poyamid 6% Rami	EN ISO 1021 part 1, 2	100.000	B	Prislista 4 2024
Debut	Svensson	Wool 78% 10% Viscose 12% Rami (Recycled fabric from Rami)	EN ISO 1021 part 1, 2	70.000	B	SEK Brutto, ex. moms 4 Sverige
Harper	Svensson	100% Trevira	EN ISO 1021 part 1, 2	85.000	A B C	Med reservation för tryckfel 3
Khaki	Svensson	100% Trevira	EN ISO 1021 part 1, 2	50.000	A B C	2
Mingel	Svensson	100% Trevira	EN ISO 1021 1, 2	50.000	A B C	3
Rami	Svensson	wool 80% 20% RAMI	EN ISO 1021 part 1, 2	70.000	A B	4
RamiPlus	Svensson	wool 80% 20% RAMI	EN ISO 1021 part 1, 2	70.000	A B	4
Semi	Svensson	wool 85% 15% Polyamid	EN ISO 1021 part 1, 2	100.000	A B	2
Tone	Svensson	100% Trevira	EN ISO 1021 part 1, 2	50.000	A B C	2
Avon	Vescom	100% Rec Pes CS				3
Dalma	Vescom	vinyl coat, cotton/polyester backing	EN 1021/1 2	300.000	D G	4
Deans	Vescom	100% flame retardant polyester	EN 1021/ 1- 2	110.000	B D	4
Fuga	Vescom	100% flame retardant polyester	EN 1021/ 1- 2	75.000	B D	4
Hestan	Vescom	100% flame retardant polyester	EN 1021/ 1- 2	100.000	B D	4
Norfolk	Vescom	100% rec Pes cs			B D	3
Ponza	Vescom	100% flame retardant polyester	EN 1021/1-2	100.000	B D	4